

2023
FİYAT LİSTESİ
BAĞLANTI ÜRÜNLERİ

WAGO OFİS BİLGİLERİ

Değerli müşterilerimiz ve dostlarımız,

Mevcut enflasyonist koşullar sebebiyle fiyat listelerinde anlık değişiklikler olabildiğinden dolayı lütfen sipariş öncesi satış temsilcinizden detaylı bilgi alınız.

İSTANBUL OFİSİ

Avrupa Yakası

Tel: 0543 678 37 53 - **Tel:** 0541 599 71 72

Merkez

Tel: 0216 472 11 33 - **Fax:** 0216 472 99 10

Adres: Tatlısu Mah. Arif Ay Sok. No:10 Ümraniye - İST.

ANKARA ve KARADENİZ BÖLGESİ OFİSİ

Tel: 0533 296 68 13 (Bağlantı Ürünleri)

Tel: 0533 816 20 82 (Otomasyon Ürünleri)

Fax: 0312 394 44 86

Adres: İvedik O.S.B. 1122. Cad. Maxiivedik İş Merkezi
No:20/79 14.Kat Yenimahalle - ANKARA

BURSA ve GÜNEY MARMARA BÖLGESİ OFİSİ

Tel: 0549 742 46 36 - **Tel:** 0543 938 89 06

Tel: 0532 634 06 10 - **Fax:** 0216 472 99 10

Adres: Üçevler Mah. Ertuğrul (220) Cad. No:91
Alpaslanlar Plaza Kat:4 D:16 Nilüfer - BURSA

İZMİR ve EGE BÖLGESİ OFİSİ

Tel: 0533 599 43 14 (Bağlantı Ürünleri)

Tel: 0543 235 68 04 (Otomasyon Ürünleri)

Adres: Kazım Dirik Mah. Sanayi Cad. No: 40
Konsept Bornova D:41 Bornova - İZMİR

ADANA ve GÜNEYDOĞU BÖLGESİ OFİSİ

Tel: 0530 320 62 42 (Bağlantı Ürünleri)

Tel: 0532 634 06 10 (Otomasyon Ürünleri)

Adres: Onur Mah. Turhan Cemal Beriker Bulvarı, Kıza İş
Merkezi A2 Blok, No: 437/3/503 D: 59, Seyhan/Adana

KOCAELİ ve GEBZE BÖLGESİ

Tel: 0541 599 71 22

Fax: 0216 472 99 10

KONYA ve KAYSERİ BÖLGESİ OFİSİ

Tel: 0545 249 40 89 (Bağlantı Ürünleri)

Tel: 0542 382 23 68 (Otomasyon Ürünleri)

Fax: 0312 394 44 86

SAKARYA BÖLGESİ

Tel: 0541 599 71 22

Fax: 0216 472 99 10

TRAKYA BÖLGESİ

Tel: 0541 599 71 72

Fax: 0216 472 99 10

ANTALYA ve AKDENİZ BÖLGESİ

Tel: 0530 320 62 42 (Bağlantı Ürünleri)

Tel: 0532 634 06 10 (Otomasyon Ürünleri)

İÇİNDEKİLER

ÜRÜNLER	SAYFA NO
TOPJOB S SERİSİ KLEMENSLER (2200 / 2000 SERİSİ)	17
TOPJOB S SERİSİ KLEMENSLER (2201 / 2001 SERİSİ)	18
TOPJOB S SERİSİ KLEMENSLER (2102 / 2202 / 2002 SERİSİ)	19 - 20
TOPJOB S SERİSİ KLEMENSLER (2104 / 2204 / 2004 SERİSİ)	21 - 22
TOPJOB S SERİSİ KLEMENSLER (2106 / 2206 / 2006 SERİSİ)	23
TOPJOB S SERİSİ KLEMENSLER (2110 / 2210 / 2010 SERİSİ)	24
TOPJOB S SERİSİ KLEMENSLER (2116 / 2216 / 2016 SERİSİ)	25
DAĞITIM KLEMENSLERİ VE AKSESUARLARI (284 SERİSİ)	26 - 27
YÜKSEK AKIMLI RAY MONTAJLI KLEMENSLER VE AKSESUARLARI (285 SERİSİ)	30 - 31
İKİ / ÜÇ / DÖRT KATLI KLEMENSLER VE AKSESUARLARI (2000 / 2002 / 2202 SERİSİ)	32 - 38
BARA KLEMENSLERİ (812 SERİSİ)	39
BİNA TESİSAT KLEMENSLERİ (2003 / 2005 SERİSİ)	44
BAĞLANTI AYIRMA / TEST / ÖLÇÜM KLEMENSLERİ (2202 / 2002 SERİSİ)	45 - 46
SİGORTALI KLEMENSLER VE AKSESUARLARI (2202 / 2002 / 2006 / 281 / 811 SERİSİ)	47 - 51
ÇİFT KATLI AYIRMA / ÖLÇME KLEMENSLERİ (2007 / 2002 SERİSİ)	54 - 56
DIYOTLU VE LED'Lİ KLEMENSLER (2001 / 2002 / 2004 SERİSİ)	57 - 61
SENSÖR VE AKTÜATÖR KLEMENSLERİ (2000 / 2020 SERİSİ)	62 - 67
X-COM SİSTEM MİNİ KLEMENSLERİ VE AKSESUARLARI (2020 / 2022 / 769 / 870 SERİSİ)	69 - 81
TERMAL TRANSFERLİ SMART PRINTER VE AKSESUARLARI (258 SERİSİ)	84
WMB INLINE, MİKRO-MİNİ WSB INLINE ETİKETLER (2009 SERİSİ)	85
ŞERİT / KABLO / KABLO BAĞI ETİKETLERİ (210 / 211 SERİSİ)	86
ETİKET KILIFLARI / MAKARONLAR / BUTON ETİKETLERİ VE TAŞIYICILAR (210 / 211 / 5119 SERİSİ)	87 - 88
RAY / DURDURUCU / PANO PRİZİ VE AKSESUARLAR (209 / 210 / 249 / 282 / 709 / 2009 SERİSİ)	89
BAĞLANTI KORUMA SİSTEMİ VE MATRIX PATCHBOARD'LAR (726 / 727 / 790 SERİSİ)	91 - 93
TOPJOB S MİNİ KLEMENSLER (260 / 261 / 262 / 2050 / 2250 SERİSİ)	95 - 97
WINSTA MİNİ MODÜLER TESİSAT KONNEKTÖRLERİ (870 / 890 SERİSİ)	107 - 109
SNAP-IN KLEMENS BLOĞU (862 SERİSİ)	110 - 111
ARMATÜR BESLEME KONNEKTÖRLERİ (294 SERİSİ)	112 - 113
BUAT KLEMENSLERİ (207 / 221 / 222 / 224 / 243 / 249 / 2273 / 773 / 887 SERİSİ)	115 - 124
picoMAX PCB KONNEKTÖRLERİ VE AKSESUARLARI	131- 145
PCB KLEMENSLER VE AKSESUARLARI	146 - 153
SMD PCB KLEMENSLER (2059 / 2060 / 2061 / 2065 / 2070 / 2075 SERİSİ)	154 - 155
picoMAX ELEKTRONİK KUTU SİSTEMİ (2857 SERİSİ)	156 - 157
BOŞ MODÜL VE AKSESUARLAR (286 / 288 / 789 SERİSİ)	158 - 159
BAYİLER	160 - 161

WAGO E-SHOP



WWW.WAGO.COM.TR

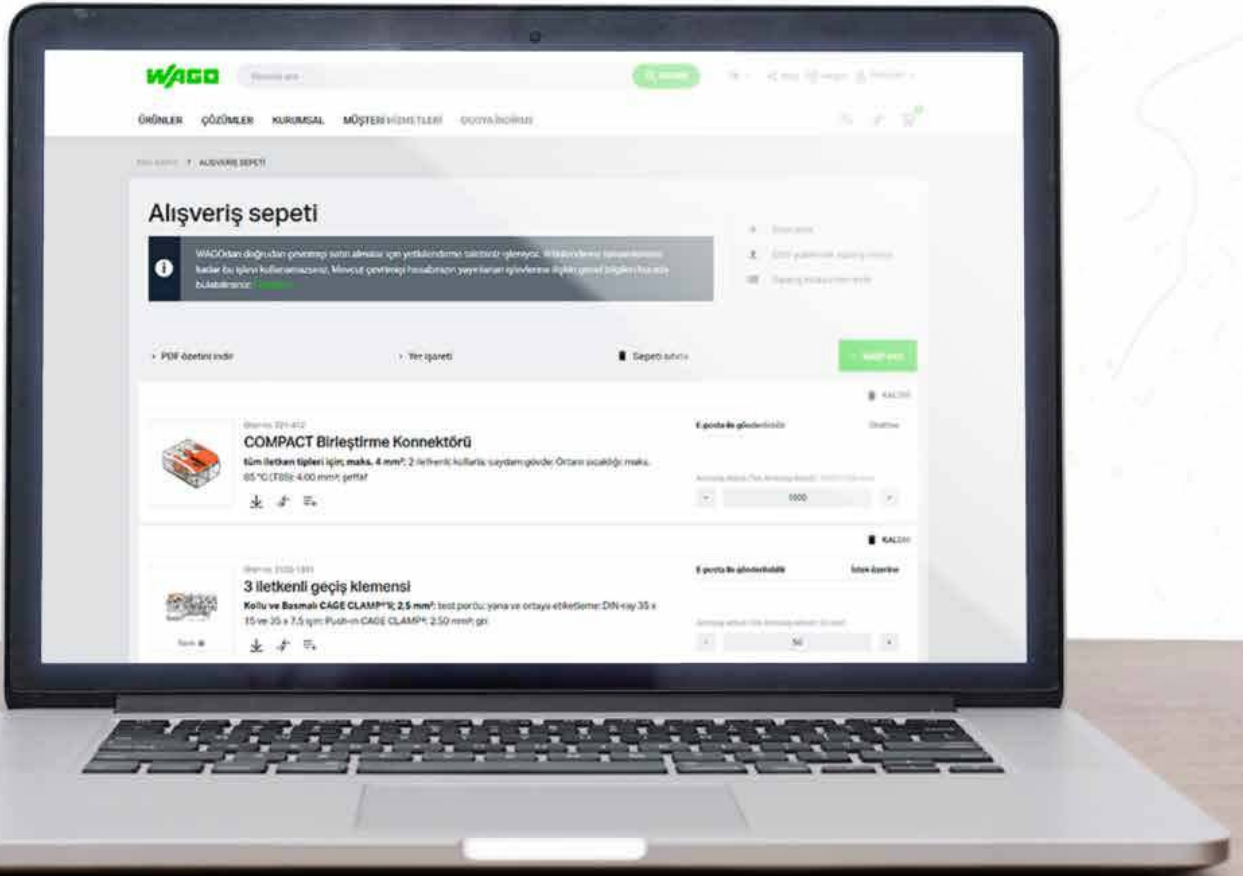

WAGO E-SHOP

Hızlı - Kolay - Şeffaf

Satın almak istediğiniz ürünü bulun ve sepetinize ekleyin. Sitemize kayıt olarak ürünleri listeleyebilir ve sepetinizdeki ürünler için fiyat teklifi isteyebilirsiniz. Ayrıca şirketimizden yetkilendirme alarak (bayilerimiz için) doğrudan sipariş verebilirsiniz.

Aşağıdaki adımları izleyerek güvenle siparişlerinizi verebilirsiniz.

Kayıt olmak için kişisel e-posta adresinizi ve şifrenizi girin.

1.ADIM - KAYIT OLUN

Kayıt olduktan sonra şunları yapabilirsiniz:

- Mevcut stokları görün
- İzleme listelerini kalıcı olarak kaydedin
- Karşılaştırma listenizi kalıcı olarak kaydedin
- Kurulum notlarına bakın

WAGO'dan ek hizmetler almak ve doğrudan sipariş geçebilmek için eksiksiz iletişim bilgileriniz ve şirket verileriniz gereklidir. Bunları kayıttan sonra 2. adımda girebilirsiniz.

2.ADIM - YETKİLENDİRME ALIN

Şirketimize başvurun ve yetkilendirmenizi alın. Daha sonra şunları yapabilirsiniz:

- Bireyselleştirilmiş satın alma fiyatlarını görüntüleyin
- Çevrimiçi sipariş verin
- Siparişleri takip edin
- Bireysel irtibat kişilerine erişin
- Ana verilerinizi yönetin

Kayıt olun:

www.wago.com/tr/register

WAGO OTOMASYON ÜRÜNLERİ

Başlıca Otomasyon Ürünlerimiz

Dokunmatik Paneller ve Ekranlar



Kontrolörler



e!COCKPIT

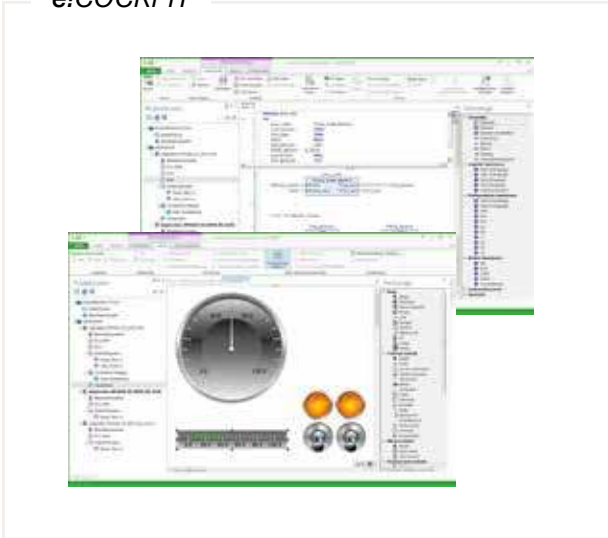

Güç Kaynakları ve Sistem Cihazları



WAGO I/O Sistem



Yazılım ve Uygulamalar



Aşırı Gerilim Koruması ve Özel Elektronik Ürünler

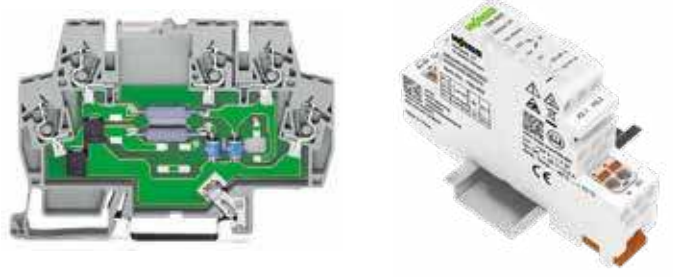

Sinyal Çeviriciler



Arabirim Modülleri



Röle Modülleri ve Röle Soketleri



WAGO GELBOX

Buat Klemensler için

Kolay Kurulum

- Voltaj aralığı: konektör voltajına bakın
- Anma akımı: konektör akımına bakın
- Anma dalgalanma gerilimi: 2,5 kV
- İzolasyon direnci: 5 MΩ
- Sürekli çalışma sıcaklığı: 105 ° C
- Çevreleyen hava sıcaklığı: 85 ° C
- Fiziksel özellikler: IPX8
- Süresiz depolama için uygundur çünkü jel
- CLP'ye göre tehlikeli madde içermez

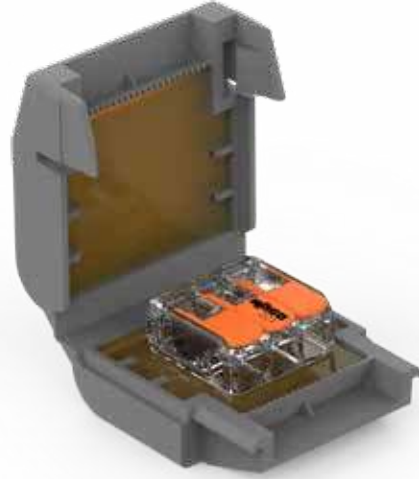

Kablolu klemensi Gelbox'a yerleştirin.



Gelbox'ı kapatın.

Güvenli Uygulamalar

- Gelbox ve WAGO 221/2273 Serisi Konektörlerden oluşan eksiksiz sistem VDE testinden geçmiş ve IPX8 sertifikalıdır
- Gelbox yalnızca 221/2273 Serisi Konektörlerle birleştirildiğinde mükemmel koruma; güvenli kurulum için her zaman mükemmel jel deplasmanı
- Neme ve su girişine karşı IPX8 koruma seviyesi
- Etiketsiz Cellpack kaliteli jel
- Sağlam gövde sayesinde dayanıklılık
- Esnek sızdırmazlık dudağı sayesinde iletken hasarı olmaz

Çok Yönlü Uygulamalar

- Bakımsız olması nedeniyle sanayinin tüm dallarında kullanılabilir silikonsuz jel
- Düşük voltaj aralığında ek olarak kullanılabilir gövde (çift izolasyon)

Konektörlerin ve Gelbox'ın İzin Verilen Kombinasyonları:

Ürün No	221-412	221-413	221-415	221-612	221-613	221-615	2273-202	2273-203	2273-204	2273-208
207-1331	1 x	1 x	-				2 x	-	1 x	1 x
207-1332	2 x	-	1 x				3 x	2 x	-	1 x
207-1333	3 x	2 x	-				4 x	-	2 x	2 x
207-1431				1 x	1 x	-				
207-1432				2 x	-	1 x				
207-1433				3 x	2 x	-				

Not: Diğer kombinasyonlarda IPX8 koruması garanti edilemez.



KABLOLARINIZA DÜZEN GETİRİN!

WAGO'nun Buat Kutuları; 221 Serisi Klemenslerinizi Net Bir Şekilde Organize Etmenizi ve 60 İletkene Kadar Hızlıca Bağlantı Yapmanızı Sağlar.

İster aydınlatma dağıtımını, ister klima sistemlerini bağlayın, farketmez. Çok sayıda kablolanmanın bulunduğu her nokta, karışıklığa müsaittir. WAGO'nun buat kutusu; 4 mm² kesitli 221 serisi buat klemensleri yardımıyla, 60 iletkeni aynı anda ve belirli bir düzende bağlamanızı sağlar. Geniş bir alanda kablolanmanın yanı sıra, yüzey montajlı ve sıva altı montajlı seçenekleriyle farklı uygulama alanları sunar. Toplam 12 adet kablo gerginliği azaltan modül ile rahat, güvenli kablo girişi ve sabitleme sağlar. Her bağlantı noktasının açıkça görülebilen etiketleme seçenekleri; yalnızca bir genel bakışa sahip olmanızı değil, aynı zamanda onu saklamanızı da sağlar. Kullanım alanları; sorun giderme sırasında devrenin hızlı bir şekilde tanımlanmasını, kurulumu iyileştirmeyi veya hataları düzeltmeyi içerir. Bağlantı kutusu serbestçe konumlandırılabilirdiğinden, çok çeşitli çalışma sahalarda uygulanabilir. 221 serisi klemensin; el aleti kullanmadan opere edilebilmesi, bakım gerektirmeyen yapısı ve hızlı & güvenilir bağlantıyı sağlaması, bu sistemin en büyük artılarındandır.



Avantajlarınız:

- 60 iletkene kadar basit ve hızlı bağlantı
- Tek bir gövdede; açık ve güvenli bağlantı
- Her bir bağlama ünitesinin açıkça görünür şekilde etiketlenmesi

KÖPRÜLER

Kilitleme Fonksiyonlu / Fonksiyonsuz Köprüler



N ve PE (toprak) dağıtımını köprü ile genişletme



Köprü kilitleme işlevi olmadan açık kenetleme birimlerine takılır.



Kilitleme işlevine sahip köprüyü kapalı sıkıştırma birimlerine yerleştirin.



Kilitleme fonksiyonu olmadan:

Kilitleme işlevi olmayan köprü, ekeme konektörlerine takılır.

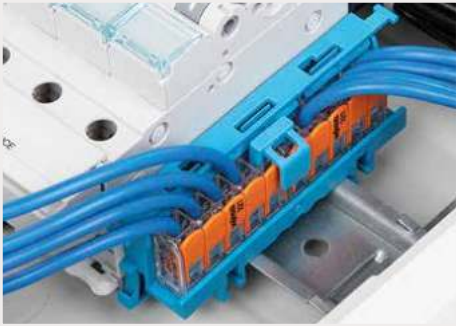

Kilitleme fonksiyonu ile:

Kilitleme işlevine sahip köprü, ekeme konektörlerine takılır.

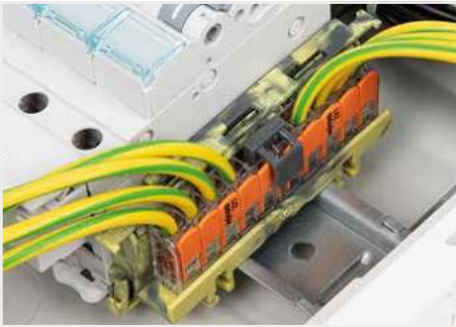

Kilitlelenebilir köprü, ekeme konektörlerine takılır.



Köprüyü çıkarmak için kilitleme mekanizmasını çıkarın.

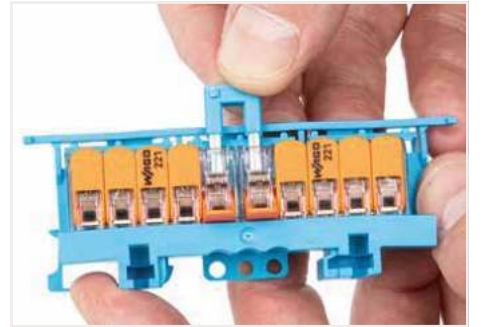

Köprüyü açık kelepçeleme birimlerinden çıkarın.

MCS MAXI 16

Güç Elektroniđi için Kollu 16 mm² / 25 mm² Konnektör Ailesi

SAHADA SADECE ELİNİZİ KULLANINI!

WAGO konnektör sistemlerinde tüm bilinenleri deđiřtiryor. 16 mm² (25 mm²) ye kadar olan kabloları alet kullanmadan el ile takın/çıkarın. 76A e kadar olan tüm kabloları yüksüksüz olarak ve sadece elinizi kullanarak tam bakımsız olarak yapabilirsiniz. Tek damar ve çok damar kabloları kullanabileceđiniz bu bađlantıda 76A 25mm² ye kadar sınırlarınızı genişletin. Hem havada bađlantı, hem de PCB montajlı erkek/diři çiftlerle 2 den 6 kutba kadar kullanıcı hatasından bađımsız alıřmak artık mümkün.

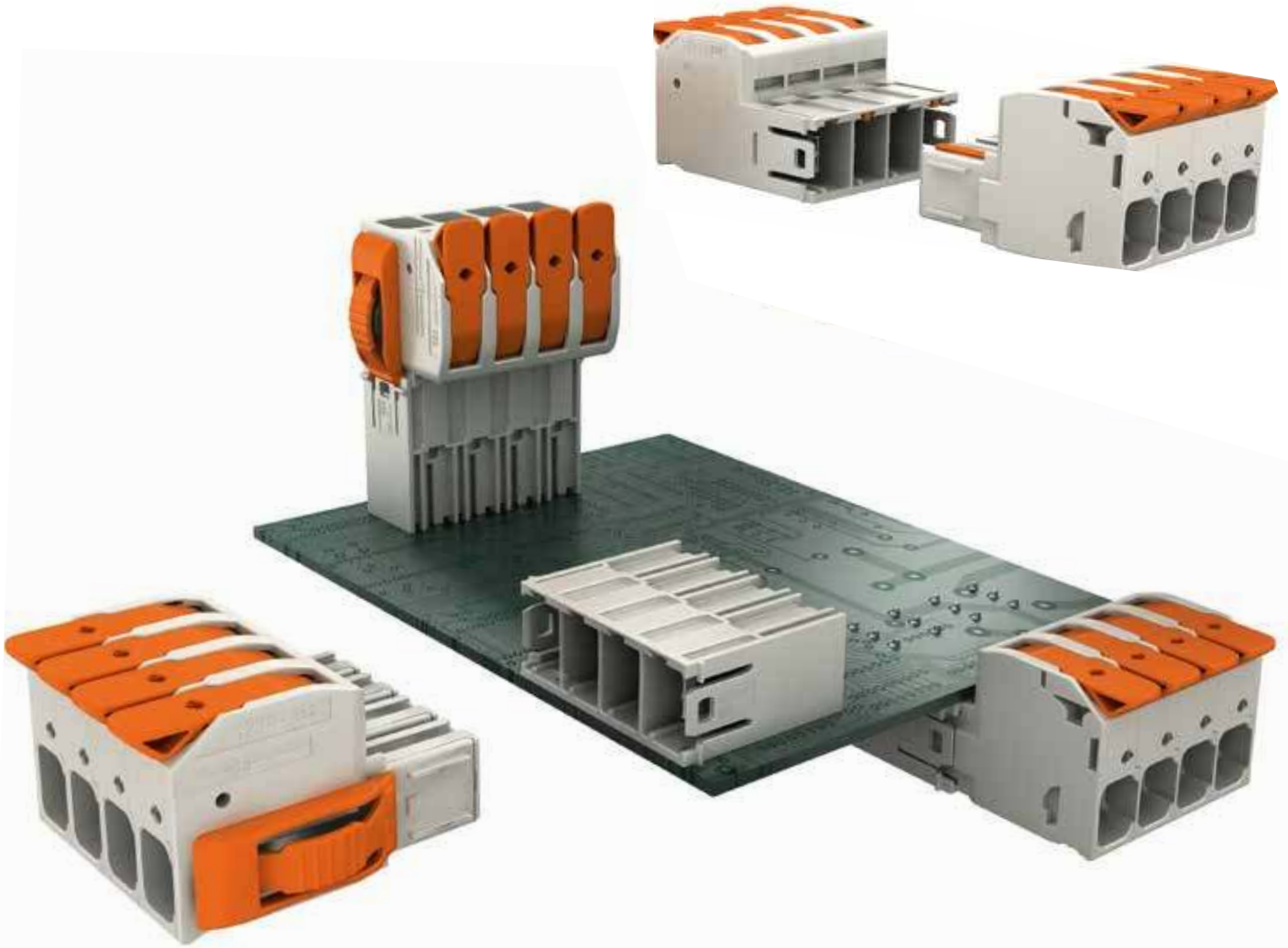

Neden WAGO?

- Al Aletsiz ve uzmanlık gerektirmeyen kullanım → Kolay, problemsiz ve zamandan tasarruf sađlayan işilik
- 100% hatalı eşleřtirmeye ve dokunmaya karřı koruma → Maksimum kullanıcı ve uygulama güvenliđi sunar
- 1000 V gerilime ve 76 A akıma kadar → Geniř uygulama alanı
- Kodlama ve kilitleme opsiyonları → Büyük maliyet artıřları olmadan projeye yönelik ek özümler sunar



EN İYİ STANDARTLARDA BAĞLANTI

Hiçbir şey Bizim Bağlantılarımız Kadar Güvenilir Değildir!

Bağlantılarımız ömürlüktür!

Bu bugüne kadar kazanmış olduğumuz müşteri bağlılığı ile ispatlanmıştır. Yaylı bağlantının mucidi ve bu alandaki en geniş ve gelişmiş yaylı klemens ailesinin üreticisi olarak 0.08–185 mm² arasında en güvenilir ve uzun ömürlü çözümleri sunuyoruz.

35 yılı aşkın süredir bakım ve servis gerektirmeden, değiştirilmeden kullanılmaya devam eden Cage Clamp serisi klemenslerimiz ile kalitemiz ve garantimiz müşteri deneyimlerinin gerçek bir yansımasıdır.

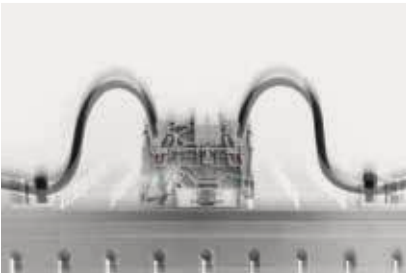

Vibrasyon testi



Sıcaklık ve nem testi



Tuzlu su testi



Sertifikalı üretim ve test süreçlerine teşekkür ederiz

Biz en iyisini yaptığımızı söylemiyoruz sadece, uluslararası test ve sertifika kuruluşlarının raporları ile de standartların ötesinde ulaştığımız rakamları belgeliyoruz.

DIN ISO 9001:2000 ve ISO 14001 in haricinde, WAGO tüm denizcilik uygulama sertifikalarını da gururla sunar: DNV, GL, ABS, LRS, BV, KRS, class NK.



Hava aralıksız bağlantı yapısı

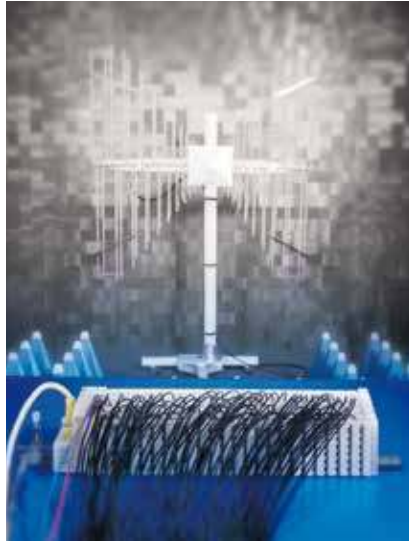

EMC testleri



Aşırı akım testi

TOPJOB® S RAY KLEMENSLER

Kurulum ve Açıklama - Kollu ve Push-in | 2102 / 2216 Serisi



Push-in sonlandırma yoluyla tek damarlı iletkenleri takın.

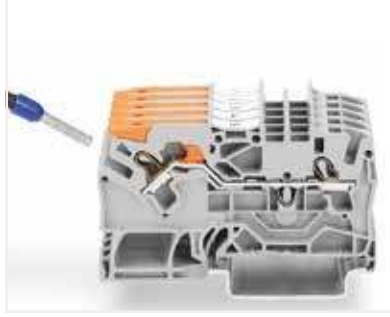

Geçmeli sonlandırma ile yüksüklü ince çok telli iletkenler takın.



Kolu durana kadar yukarı çekin, ardından ince telli iletkeni takın.



Kolu tekrar aşağı itin - işte bu kadar!



2 mm Ø test fişiyile test (maks. 42 V).



Push-in sonlandırma ile tek damarlı ve yüksüklü iletkenleri takın.



El aleti ile ince telli iletkenler takın.



Tornavida ile tüm iletkenleri çıkarın.



2 mm Ø test fişiyile test (maks. 42 V).



Köprüleri, köprü yuvasının içerisine iterek kullanabilirsiniz.



İndirgeme köprüleri ile köprüleme



İşaretleme yuvasına bir işaretleme şeridi takın.

TOPJOB® S RAY KLEMENSLER

Kurulum ve Açıklama - CAGE CLAMP® ile | 2000 / 2016 Serisi



Push-in sonlandırma ile tek damarlı ve yüksüklü iletkenleri takın.

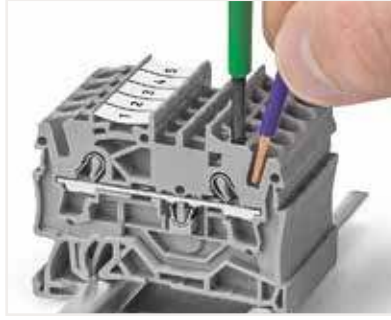

Tornavida ile ince telli iletkenler takın.

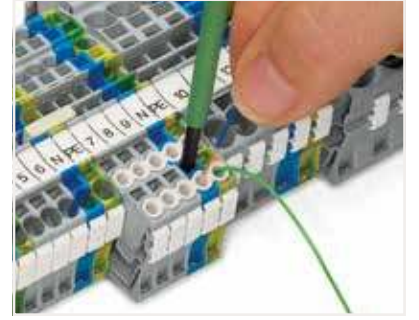

Yalıtım durdurucusuna bir iletken takın.



İtmeli tipte bir köprü takın ve yuvaya oturuncaya kadar aşağı itin.



Özel köprüler, köprü kontaktlarının kesilmesi ve çıkarılmasıyla oluşturulur (2000, 2001, 2002, 2004 Serileri).



İndirgeme köprüleri ile köprüleme.



4 mm Ø fişler için test fiş adaptörü (2009-174, CAT II) - 2000 ila 2016 Serisi ile uyumlu



Bu yıldız nokta köprüsü, bir "yıldız noktası" oluşturmak için özel olarak geliştirilmiştir ve TOPJOB® S Ray Montajlı Klemensler ile donatılmış motor terminal panolarında kullanılır.

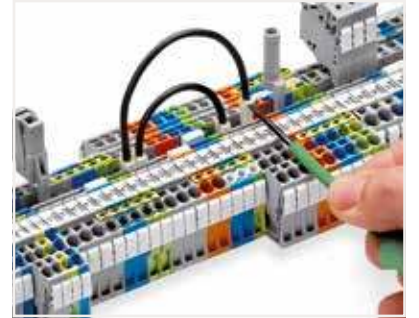

Tamamen yerleştirilene kadar tel köprüyü aşağı doğru itin. Yeniden kablolama yapmak için köprüyü bir el aletiyle çıkarın.



Üç katlı klemense takılan L tipi test fiş modülleri

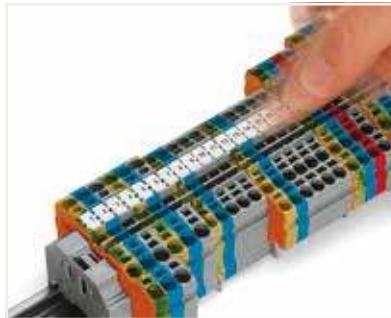

İşaretleme yuvasına bir WMB etiket takma.

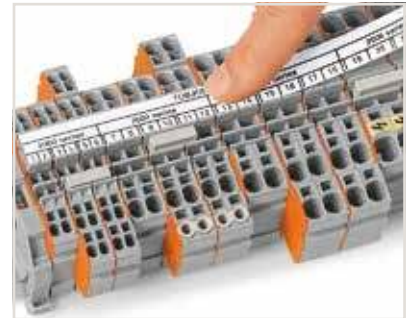

Bir şerit etiketi, etiket yuvasına takma.

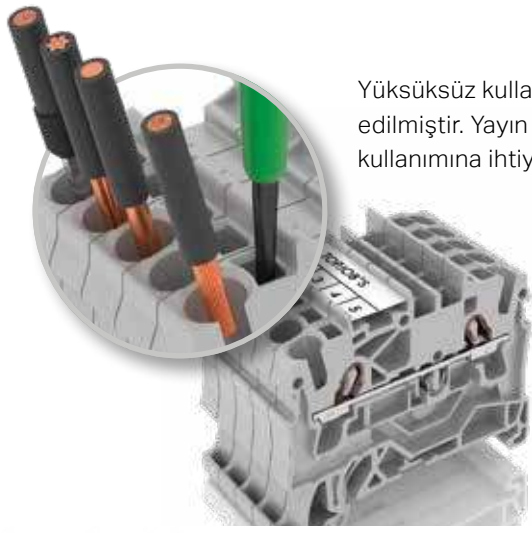

Yüksüksüz kullanım için dizayn edilmiştir. Yayın yapısı yüksek kullanımına ihtiyaç duymaz.



ANNEX TO KEMA-KEUR CERTIFICATE 2116586.02

page 1 of 3

SPECIFICATION OF THE CERTIFIED PRODUCT

Product data	
product	: terminal blocks
trade name(s)	: WAGO
type(s)	: 2002
material	: thermoplastic material
rated connecting capacity	: 2,5 mm ² / 4 mm ² rigid and flexible
connectable conductors	: 0,2 mm ² - 4 mm ² rigid and flexible
method of mounting	: for mounting on top hat rail 35 mm (EN 50022)
rated current	: 24 A (2,5 mm ²) 32 A (4 mm ²)
rated voltage	: 800 V
rated impulse withstand voltage	: 8 kV
type	: 2002 with suffixes -6401, -6402, -6403, -6404, -6405, -6406, -6408, -6409
description	: four-conductor through terminal block, with screwless-type terminals, 1-pole, 35° angled
type	: 2002-6407
description	: four-conductor earth terminal block, with screwless-type terminals, 1-pole, 35° angled
type	: 2002 with suffixes -6301, -6302, -6303, -6304, -6305, -6306, -6308, -6309
description	: three-conductor through terminal block, with screwless-type terminals, 1-pole, 35° angled
type	: 2002-6307
description	: three-conductor earth terminal block, with screwless-type terminals, 1-pole, 35° angled
type	: 2002 with suffixes -1201, -1202, -1203, -1204, -1205, -1206, -1208, -1209
description	: two-conductor through terminal block, with screwless-type terminals, 1-pole
type	: 2002-1207
description	: two conductor earth terminal block, with screwless-type terminals, 1-pole
type	: 2002 with suffixes -1301, -1302, -1303, 1304, -1305, -1306, -1308, -1309
description	: three conductor through terminal block, with screwless-type terminals, 1-pole
type	: 2002-1307
description	: three conductor earth terminal block, with screwless-type terminals, 1-pole
type	: 2002 with suffixes -1401, -1402, -1403, -1404, -1405, -1406, -1408, -1409
description	: four conductor through terminal block, with screwless-type terminals, 1-pole

KEMA Quality B.V. Utrechtseweg 310, 6812 AR Arnhem P.O. Box 5186, 6802 ED Arnhem The Netherlands
T +31 26 3 56 20 00 F +31 26 3 52 58 00 customer@kema.com www.kema.com Registered Arnhem 03080396

Burada sunulan belgeler, Topjob S ürünlerinin sahip olduğu, yüksüksüz kullanımındaki özel kesit ve akım onayını göstermek amacı ile bilgi olarak sunulmaktadır. Lütfen yanlış bilgilendirmelere karşı tarafımızdan KEMA onay belgelerinin tüm sayfalarını talep ederek inceleyiniz.

Ürünlerimiz hakkında aksini iddia eden, kasıtlı olarak yanlış bildirimde bulunan 3. şahıslar hakkında yasal işlem başlatılabilmesi ve haksız rekabetin ortadan kaldırılabilmesi için tarafımıza bilgilendirmede bulunmanızı önemle rica ederiz

WAGO Türkiye



ANNEX TO KEMA-KEUR CERTIFICATE 2116586.01

page 1 of 2

SPECIFICATION OF THE CERTIFIED PRODUCT

Product data

Product	: terminal block
trade name(s)	: WAGO
type(s)	: 2001
material	: thermoplastic material
rated connecting capacity	: 1,5 mm ² / 2,5 mm ² rigid and flexible
connectable conductors	: 0,2 mm ² - 2,5 mm ² rigid and flexible
method of mounting	: for mounting on top hat rail 35 mm (EN 50022)
rated current	: 18 A (1,5 mm ²) 24 A (2,5 mm ²)
rated voltage	: 800 V
rated impulse withstand voltage	: 8 kV
type	: 2001 with suffixes -1201, -1202, -1203, -1204, -1205, -1206, -1208, -1209
description	: two-conductor through terminal block, with screwless-type terminals, 1-pole
type	: 2001-1207
description	: two conductor earth terminal block, with screwless-type terminals, 1-pole
type	: 2001 with suffixes -1301, -1302, -1303, 1304, -1305, -1306, -1308, -1309
description	: three conductor through terminal block, with screwless-type terminals, 1-pole
type	: 2001-1307
description	: three conductor earth terminal block, with screwless-type terminals, 1-pole
type	: 2001 with suffixes -1401, -1402, -1403, -1404, -1405, -1406, -1408, -1409
description	: four conductor through terminal block, with screwless-type terminals, 1-pole
type	: 2001-1407
description	: four conductor earth terminal block, with screwless-type terminals, 1-pole



CERTIFICATE

KEMA No: 2116586.02

Issued to:
Applicant:
WAGO-Kontakttechnik GmbH & Co. KG
Hansastraße 27
32423, MINDEN/WESTFALEN, Germany

Manufacturer/Licensee:
WAGO-Kontakttechnik GmbH & Co. KG
Hansastraße 27
32423, MINDEN/WESTFALEN, Germany

Product(s) : terminal blocks
Trade name(s) : WAGO
Type(s)/model(s) : TOP JOB S 2002

The product and any acceptable variation thereto is specified in the Annex to this certificate and the documents therein referred to.

KEMA hereby declares that the above-mentioned product has been certified on the basis of:
- a type test according to the standard EN 60947-7-1:2002, EN 60947-7-2:2002;
- an inspection of the production location according to CENELEC Operational Document CIG 021
- a certification agreement with the number 900220

KEMA hereby grants the right to use the KEMA-KEUR certification mark.

The KEMA-KEUR certification mark may be applied to the product as specified in this certificate for the duration of the KEMA-KEUR certification agreement and under the conditions of the KEMA-KEUR certification agreement.

This certificate is issued on: 8 September 2008 and expires upon withdrawal of one of the above mentioned standards.

KEMA Quality B.V.

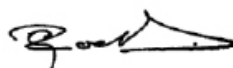

drs. G.J. Zoetbrood
Managing Director



H.R.M. Barends
Certification Manager

© Integral publication of this certificate is allowed

ACCREDITED BY
THE DUTCH COUNCIL
FOR ACCREDITATION







KEMA Quality B.V. Utrechtseweg 310, 6812 AR Arnhem P.O. Box 5186, 6802 ED Arnhem The Netherlands
T +31 26 3 56 20 00 F +31 26 3 52 58 00 customer@kema.com www.kema.com Registered Arnhem 03080396



experience you can trust.



Topraklama / Geçiş Klemensleri | TOPJOB® S - 2200/2000 Serisi

1.5 mm² (1 mm² yüksüklü)

Görsel	Açıklama	Renk	Push Butonlu Ürün No	Fiyat	Butonsuz Ürün No	Fiyat	Adet	Elektriksel Veri
2 iletkenli geçiş klemensleri								
	2 iletkenli geçiş klemensi	gri	2200-1201	1,00 €	2000-1201 ²	0,92 €	100	800 V/8 kV/3 ¹ ; 18 A (13,5 A); 600 V, 10 A VA ; 600 V, 10 A CE
	2 iletkenli geçiş klemensi	mavi	2200-1204 ²	0,99 €	2000-1204 ²⁻³	0,88 €	100	
	2 iletkenli geçiş klemensi	turuncu			2000-1202 ²	0,91 €	100	
	2 iletkenli geçiş klemensi	kırmızı			2000-1203 ²	0,91 €	100	
	2 iletkenli geçiş klemensi	siyah			2000-1205 ²	0,91 €	100	
	2 iletkenli geçiş klemensi	sarı			2000-1206 ²	0,91 €	100	
	2 iletkenli geçiş klemensi	yeşil-sarı	2200-1207	3,91 €	2000-1207 ²	3,39 €	100	
	Sonlandırma kapağı; 0,7 mm kalınlığında	turuncu	2000-1292	0,52 €	2000-1292	0,52 €	25	
	Sonlandırma kapağı; 0,7 mm kalınlığında	gri	2000-1291	0,52 €	2000-1291	0,52 €	25	
	Ayrıcı plaka; Ex e/Ex i; 3 mm kalınlığında; 90 mm	turuncu	209-190	1,17 €	209-190	1,17 €	25	
	Ayrıcı plaka; Ex e/Ex i; 3 mm kalınlığında; 120 mm	turuncu	209-191	1,62 €	209-191	1,62 €	25	

3 iletkenli geçiş klemensleri								
	3 iletkenli geçiş klemensi	gri	2200-1301	1,34 €	2000-1301 ²	1,27 €	100	800 V/8 kV/3 ¹ ; 18 A (13,5 A); 600 V, 10 A VA ; 600 V, 10 A CE
	3 iletkenli geçiş klemensi	mavi	2200-1304 ²	1,36 €	2000-1304 ²⁻³	1,30 €	100	
	3 iletkenli geçiş klemensi	turuncu			2000-1302 ²	1,30 €	100	
	3 iletkenli geçiş klemensi	kırmızı			2000-1303 ²	1,30 €	100	
	3 iletkenli geçiş klemensi	siyah			2000-1305 ²	1,30 €	100	
	3 iletkenli geçiş klemensi	sarı			2000-1306 ²	1,30 €	100	
	3 iletkenli topraklama klemensi	yeşil-sarı	2200-1307	4,92 €	2000-1307 ²	4,53 €	100	
	Sonlandırma kapağı; 0,7 mm kalınlığında	turuncu	2000-1392	0,67 €	2000-1392	0,67 €	25	
	Sonlandırma kapağı; 0,7 mm kalınlığında	gri	2000-1391	0,64 €	2000-1391	0,64 €	25	
	Ayrıcı plaka; Ex e/Ex i; 3 mm kalınlığında; 120 mm	turuncu	209-191	1,62 €	209-191	1,62 €	25	

4 iletkenli geçiş klemensleri								
	4 iletkenli geçiş klemensi	gri	2200-1401	1,74 €	2000-1401 ²	1,58 €	100	800 V/8 kV/3 ¹ ; 18 A (13,5 A); 600 V, 10 A VA ; 600 V, 10 A CE
	4 iletkenli geçiş klemensi	mavi	2200-1404 ³	1,72 €	2000-1404 ²⁻³	1,58 €	100	
	4 iletkenli geçiş klemensi	turuncu			2000-1402 ²	1,58 €	100	
	4 iletkenli geçiş klemensi	kırmızı			2000-1403 ²	1,58 €	100	
	4 iletkenli geçiş klemensi	siyah			2000-1405 ²	1,58 €	100	
	4 iletkenli geçiş klemensi	sarı			2000-1406 ²	1,58 €	100	
	4 iletkenli topraklama klemensi	yeşil-sarı	2200-1407	5,45 €	2000-1407 ²	4,97 €	100	
	Sonlandırma kapağı; 0,7 mm kalınlığında	turuncu	2000-1492	0,69 €	2000-1492	0,69 €	25	
	Sonlandırma kapağı; 0,7 mm kalınlığında	gri	2000-1491	0,68 €	2000-1491	0,68 €	25	
	Ayrıcı plaka; Ex e/Ex i; 3 mm kalınlığında; 120 mm	turuncu	209-191	1,62 €	209-191	1,62 €	25	

Çift potansiyelli klemensler								
	Çift potansiyelli klemens; her ikisi de köprülenebilir	gri			2000-2141	2,02 €	100	800 V/8 kV/3 ¹ ; 18 A (13,5 A); 600 V, 10 A VA ; 600 V, 10 A CE
	Sonlandırma kapağı; 0,7 mm kalınlığında	turuncu	2000-2196	0,58 €	2000-2196	0,58 €	25	
	Sonlandırma kapağı; 0,7 mm kalınlığında	gri	2000-2195	0,58 €	2000-2195	0,58 €	25	

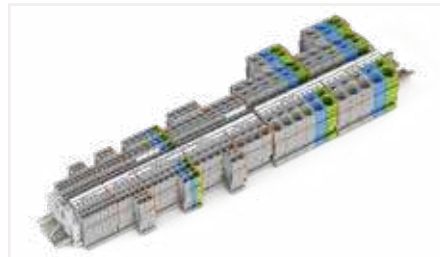

İletken aralığı: 0,14 ... 1,5 mm²
Push-in sonlandırma: 0,5 ... 1,5 mm² ve 0,5 ... 0,75 mm²
Yalıtımlı yüksükler: 12 mm
Şerit uzunluğu: 9... 11 mm

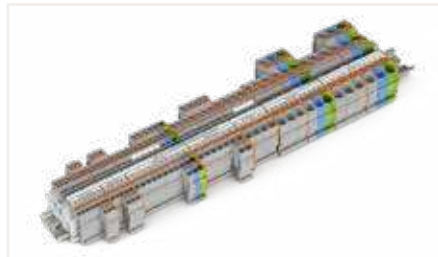

1 800 V = anma gerilimi;
8 kV = anma darbe gerilimi;
3 = kirlilik derecesi



2 Ex e II uygulamaları için uygundur; 550 V; 13 A
3 Ex i uygulamaları için uygundur.

Topraklama / Geçiş / Ekranlama Klemensleri | TOPJOB® S - 2201/2001 Serisi

2.5 mm² (1.5 mm² yüksüklü)

Görsel	Açıklama	Renk	Push Butonlu Ürün No	Fiyat	Butonsuz Ürün No	Fiyat	Adet	Elektriksel Veri
2 iletkenli geçiş klemensleri								
	2 iletkenli geçiş klemensi	gri	2201-1201	0,68 €	2001-1201 ²	0,61 €	100	800 V/8 kV/3 ¹ ; 24 A (18 A); 600 V, 15 A ² ; 600 V, 15 A ³
	2 iletkenli geçiş klemensi	mavi	2201-1204 ³	0,70 €	2001-1204 ²⁻³	0,64 €	100	
	2 iletkenli geçiş klemensi	turuncu			2001-1202 ²	0,64 €	100	
	2 iletkenli geçiş klemensi	kırmızı			2001-1203 ²	0,64 €	100	
	2 iletkenli geçiş klemensi	siyah			2001-1205 ²	0,65 €	100	
	2 iletkenli geçiş klemensi	sarı			2001-1206 ²	0,65 €	100	
	2 iletkenli topraklama klemensi	yeşil-sarı	2001-1207	2,52 €	2001-1207 ²	2,52 €	100	
2 iletkenli topraklama klemensi	beyaz			2001-1208	2,45 €	100		
	Sonlandırma kapağı; 0,8 mm kalınlığında	turuncu	2002-1292	0,56 €	2002-1292	0,56 €	25	
	Sonlandırma kapağı; 0,8 mm kalınlığında	gri	2002-1291	0,56 €	2002-1291	0,56 €	25	
	Ayrıcı plaka; büyük boy; 2 mm kalınlığında	turuncu	2002-1294	0,60 €	2002-1294	0,60 €	25	
	Ayrıcı plaka; büyük boy; 2 mm kalınlığında	gri	2002-1293	0,60 €	2002-1293	0,60 €	25	
	Ayrıcı plaka Ex e / Ex i; 3 mm kalınlığında; 90 mm	turuncu	209-190	1,17 €	209-190	1,17 €	25	
	Ayrıcı plaka Ex e / Ex i; 3 mm kalınlığında; 120 mm	turuncu	209-191	1,62 €	209-191	1,62 €	25	
3 iletkenli geçiş klemensleri								
	3 iletkenli geçiş klemensi	gri	2201-1301	0,97 €	2001-1301 ²	0,83 €	100	800 V/8 kV/3 ¹ ; 24 A (18 A); 600 V, 15 A ² ; 600 V, 15 A ²
	3 iletkenli geçiş klemensi	mavi	2201-1304 ³	0,96 €	2001-1304 ²⁻³	0,83 €	100	
	3 iletkenli geçiş klemensi	turuncu			2001-1302 ²	0,84 €	100	
	3 iletkenli geçiş klemensi	kırmızı			2001-1303 ²	0,84 €	100	
	3 iletkenli geçiş klemensi	siyah			2001-1305 ²	0,84 €	100	
	3 iletkenli geçiş klemensi	sarı			2001-1306 ²	0,84 €	100	
	3 iletkenli topraklama klemensi	yeşil-sarı	2201-1307	3,80 €	2001-1307 ²	3,35 €	100	
3 iletkenli ekran klemensi	beyaz			2001-1308	2,90 €	100		
	Sonlandırma kapağı; 0,8 mm kalınlığında	turuncu	2002-1392	0,70 €	2002-1392	0,70 €	25	
	Sonlandırma kapağı; 0,8 mm kalınlığında	gri	2002-1391	0,64 €	2002-1391	0,64 €	25	
	Ayrıcı plaka; büyük boy; 2 mm kalınlığında	turuncu	2002-1394	0,62 €	2002-1394	0,62 €	25	
	Ayrıcı plaka; büyük boy; 2 mm kalınlığında	gri	2002-1393	0,61 €	2002-1393	0,61 €	25	
	Ayrıcı plaka Ex e / Ex i; 3 mm kalınlığında; 120 mm	turuncu	209-191	1,62 €	209-191	1,62 €	25	
4 iletkenli geçiş klemensleri								
	4 iletkenli geçiş klemensi	gri	2201-1401	1,22 €	2001-1401 ²	1,06 €	100	800 V/8 kV/3 ¹ ; 24 A (18 A); 600 V, 15 A ² ; 600 V, 15 A ²
	4 iletkenli geçiş klemensi	mavi	2201-1404 ³	1,23 €	2001-1404 ²⁻³	1,08 €	100	
	4 iletkenli geçiş klemensi	turuncu			2001-1402 ²	1,11 €	100	
	4 iletkenli geçiş klemensi	kırmızı			2001-1403 ²	1,11 €	100	
	4 iletkenli geçiş klemensi	siyah			2001-1405 ²	1,11 €	100	
	4 iletkenli geçiş klemensi	sarı			2001-1406 ²	1,11 €	100	
	4 iletkenli topraklama klemensi	yeşil-sarı	2201-1407	3,76 €	2001-1407 ²	3,46 €	100	
4 iletkenli ekran terminal bloğu	beyaz			2001-1408	3,11 €	100		
	Sonlandırma kapağı; 0,8 mm kalınlık	turuncu	2002-1492	0,79 €	2002-1492	0,79 €	25	
	Sonlandırma kapağı; 0,8 mm kalınlık	gri	2002-1491	0,69 €	2002-1491	0,69 €	25	
	Ayrıcı plaka; büyük boy; 2 mm kalınlığında	turuncu	2002-1494	0,70 €	2002-1494	0,70 €	25	
	Ayrıcı plaka; büyük boy; 2 mm kalınlığında	gri	2002-1493	0,70 €	2002-1493	0,70 €	25	
Çift potansiyelli klemensler								
	Çift potansiyelli klemens; köprülenemez	gri	2201-1441	1,71 €	2001-1441 ²	1,25 €	100	800 V/8 kV/3 ¹ ; 24 A (18 A);
	Sonlandırma kapağı; 0,8 mm kalınlığında	turuncu	2002-1492	0,79 €	2002-1492	0,79 €	25	
	Sonlandırma kapağı; 0,8 mm kalınlığında	gri	2002-1491	0,69 €	2002-1491	0,69 €	25	
	Ayrıcı plaka; büyük boy; 2 mm kalınlığında	turuncu	2002-1494	0,70 €	2002-1494	0,70 €	25	
	Ayrıcı plaka; büyük boy; 2 mm kalınlığında	gri	2002-1493	0,70 €	2002-1493	0,70 €	25	

İletken aralığı: 0,25 ... 2,5 mm²
Push-in sonlandırma: 1 ... 4 mm² ve 0,75 ... 2,5 mm²
Yalıtımlı yüksükler: 12 mm
Şerit uzunluğu: 9 ... 11 mm

1 800 V = anma gerilimi;
8 kV = nominal darbe gerilimi;
3 = kirlilik derecesi

2 Ex e II uygulamaları için uygundur; 550 V; 17 A
3 Ex i uygulamaları için uygundur.

Topraklama / Geçiş / Ekranlama Klemensleri | TOPJOB® S - 2102/2202/2002 Serisi

4 mm² (2.5 mm² yüksüklü)

Görsel	Açıklama	Renk	Push Butonlu Ürün No	Fiyat	Butonsuz Ürün No	Fiyat	Adet	Elektriksel Veri
2 iletkenli geçiş klemensleri								
	2 iletkenli geçiş klemensi; kolları	gri	2102-5201	1,39 €	2102-1201	1,33 €	100	800 V/8 kV/3 ¹ ; 32 A (24 A)
	2 iletkenli geçiş klemensi; kolları	mavi	2102-5204 ³	1,30 €	2102-1204 ²⁻³	1,29 €	100	
	2 iletkenli topraklama klemensi; kolları	yeşil-sarı	2102-5207	5,55 €	2102-1207	5,30 €	100	
	Sonlandırma kapağı; 0,8 mm kalınlığında	turuncu	2102-1292	0,72 €	2102-1292	0,72 €	25	
	Sonlandırma kapağı; 0,8 mm kalınlığında	gri	2102-1291	0,73 €	2102-1291	0,73 €	25	
	2 iletkenli geçiş klemensi	gri	2202-1201	0,80 €	2002-1201 ²	0,67 €	100	800 V/8 kV/3 ¹ ; 32 A (24 A); 600 V, 20 A ² ; 600 V, 20 A ³
	2 iletkenli geçiş klemensi	mavi	2202-1204 ³	0,78 €	2002-1204 ²⁻³	0,67 €	100	
	2 iletkenli geçiş klemensi	turuncu	2202-1202 ²		2002-1202 ²	0,69 €	100	
	2 iletkenli geçiş klemensi	kırmızı	2202-1203	0,84 €	2002-1203 ²	0,69 €	100	
	2 iletkenli geçiş klemensi	siyah	2202-1205	0,84 €	2002-1205 ²	0,69 €	100	
	2 iletkenli geçiş klemensi	sarı	2202-1206 ²		2002-1206 ²	0,69 €	100	
	2 iletkenli topraklama klemensi	açık gri	2202-1209	0,84 €			100	
	2 iletkenli ekran klemensi	yeşil-sarı	2202-1207	3,12 €	2002-1207 ²	2,68 €	100	
	Sonlandırma kapağı; 0,8 mm kalınlığında	turuncu	2002-1292	0,56 €	2002-1292	0,56 €	25	
	Sonlandırma kapağı; 0,8 mm kalınlığında	gri	2002-1291	0,56 €	2002-1291	0,56 €	25	
	Ayrıcı plaka; büyük boy; 2 mm kalınlığında	turuncu	2002-1294	0,60 €	2002-1294	0,60 €	25	
	Ayrıcı plaka; büyük boy; 2 mm kalınlığında	gri	2002-1293	0,60 €	2002-1293	0,60 €	25	
	Ayrıcı plaka; Ex e/Ex i; 3 mm kalınlığında; 90 mm	turuncu	209-190	1,17 €	209-190	1,17 €	25	
	Ayrıcı plaka; Ex e/Ex i; 3 mm kalınlığında; 120 mm	turuncu	209-191	1,62 €	209-191	1,62 €	25	
3 iletkenli geçiş klemensleri								
	3 iletkenli geçiş klemensi; kolları	gri	2102-5301	1,92 €	2102-1301	2,69 €	100	800 V/8 kV/3 ¹ ; 32 A (24 A)
	3 iletkenli geçiş klemensi; kolları	mavi	2102-5304 ³	1,94 €	2102-1304 ³	2,62 €	100	
	3 iletkenli topraklama klemensi; kolları	yeşil-sarı	2102-5307	6,51 €	2102-1307	8,82 €	100	
	Sonlandırma kapağı; 0,8 mm kalınlığında	turuncu	2102-1392	0,90 €	2102-1392	0,90 €	25	
	Sonlandırma kapağı; 0,8 mm kalınlığında	gri	2102-1391	0,85 €	2102-1391	0,85 €	25	
	3 iletkenli geçiş klemensi	gri	2202-1301	1,58 €	2002-1301 ²	1,45 €	100	800 V/8 kV/3 ¹ ; 32 A (24 A); 600 V, 15 A ² ; 600 V, 15 A ³
	3 iletkenli geçiş klemensi	mavi	2202-1304 ³	1,62 €	2002-1304 ²⁻³	1,49 €	100	
	3 iletkenli geçiş klemensi	turuncu	2202-1302	sorunuz	2002-1302 ²	1,52 €	100	
	3 iletkenli geçiş klemensi	kırmızı	2202-1303	sorunuz	2002-1303 ²	1,38 €	100	
	3 iletkenli geçiş klemensi	siyah	2202-1305	1,70 €	2002-1305 ²	1,52 €	100	
	3 iletkenli geçiş klemensi	sarı	2202-1306	1,70 €	2002-1306 ²	1,52 €	100	
	3 iletkenli topraklama klemensi	yeşil-sarı	2202-1307	5,34 €	2002-1307 ²	4,90 €	100	
	3 iletkenli ekran klemensi	beyaz			2002-1308	4,87 €	100	
	Sonlandırma kapağı; 0,8 mm kalınlığında	turuncu	2002-1392	0,70 €	2002-1392	0,70 €	25	
	Sonlandırma kapağı; 0,8 mm kalınlığında	gri	2002-1391	0,64 €	2002-1391	0,64 €	25	
	Ayrıcı plaka; büyük boy; 2 mm kalınlığında	turuncu	2002-1394	0,62 €	2002-1394	0,62 €	25	
	Ayrıcı plaka; büyük boy; 2 mm kalınlığında	gri	2002-1393	0,61 €	2002-1393	0,61 €	25	
	Ayrıcı plaka; Ex e/Ex i; 3 mm kalınlığında; 120 mm	turuncu	209-191	1,62 €	209-191	1,62 €	25	
4 iletkenli geçiş klemensleri								
	4 iletkenli geçiş klemensi	gri	2202-1401	2,18 €	2002-1401 ²	1,99 €	100	800 V/8 kV/3 ¹ ; 32 A (24 A); 600 V, 15 A ² ; 600 V, 15 A ³
	4 iletkenli geçiş klemensi	mavi	2202-1404 ³	2,14 €	2002-1404 ²⁻³	1,98 €	100	
	4 iletkenli geçiş klemensi	turuncu			2002-1402 ²	2,04 €	100	
	4 iletkenli geçiş klemensi	kırmızı	2202-1403	2,25 €	2002-1403 ²	2,04 €	100	
	4 iletkenli geçiş klemensi	siyah	2202-1405	2,26 €	2002-1405 ²	2,04 €	100	
	4 iletkenli geçiş klemensi	sarı			2002-1406 ²	2,04 €	100	
	4 iletkenli geçiş klemensi	yeşil	2202-1401/000-001	2,23 €			100	
	4 iletkenli geçiş klemensi	açık gri	2202-1409	1,99 €			100	
	4 iletkenli topraklama klemensi	yeşil-sarı	2202-1407	6,41 €	2002-1407 ²	5,88 €	100	
	4 iletkenli ekran klemensi	beyaz			2002-1408	5,98 €	100	
	Sonlandırma kapağı; 0,8 mm kalınlığında	turuncu	2002-1492	0,79 €	2002-1492	0,79 €	25	
	Sonlandırma kapağı; 0,8 mm kalınlığında	gri	2002-1491	0,69 €	2002-1491	0,69 €	25	
	Ayrıcı plaka; oversized; 2 mm kalınlığında	turuncu	2002-1494	0,70 €	2002-1494	0,70 €	25	
	Ayrıcı plaka; oversized; 2 mm kalınlığında	gri	2002-1493	0,70 €	2002-1493	0,70 €	25	
Ayrıcı plaka; Ex e/Ex i; 3 mm kalınlığında; 120 mm	turuncu	209-191	1,62 €	209-191	1,62 €	25		

İletken aralığı: 0,25 ... 4 mm²
 Push-in sonlandırma: 1 ... 4 mm² ve 1 ... 2,5 mm²
 Yalıtımlı yüksükler: 12 mm
 Şerit uzunluğu: 10 ... 12 mm





1 800 V = anma gerilimi;
 8 kV = nominal darbe gerilimi;
 3 = kirlilik derecesi

2 Ex e II uygulamaları için uygundur; 550 V; 22 A
3 Ex i uygulamaları için uygundur.

Çift Potansiyelli Klemensler | TOPJOB® S - 2202/2002 Serisi

Açılı Geçiş Klemensleri | TOPJOB® S - 2202/2002 Serisi

4 mm² (2.5 mm² yüksüklü)

Görsel	Açıklama	Renk	Push Butonlu Ürün No	Fiyat	Butonsuz Ürün No	Fiyat	Adet	Elektriksel Veri
Çift potansiyelli klemensler								
	Çift potansiyelli klemens; köprülenemez	○ gri	2202-1441	2,74 €	2002-1441 ²	2,60 €	100	800 V/8 kV/3 1; 32 A (24 A)
	Sonlandırma kapağı; 0.9 mm kalınlığında	● turuncu	2002-1492	0,79 €	2002-1492	0,79 €	25	
	Sonlandırma kapağı; 0.9 mm kalınlığında	○ gri	2002-1491	0,69 €	2002-1491	0,69 €	25	
	Ayrıcı plaka; büyük boy; 2 mm kalınlığında	● turuncu	2002-1494	0,70 €	2002-1494	0,70 €	25	
	Ayrıcı plaka; büyük boy; 2 mm kalınlığında	○ gri	2002-1493	0,70 €	2002-1493	0,70 €	25	
3 iletkenli geçiş klemensleri; açılı								
	3 iletkenli geçiş klemens	○ gri ☺	2202-6301	1,54 €	2002-6301 ³	1,41 €	100	800 V/8 kV/3 1; 32 A (24 A); 600 V, 15 A ☺; 600 V, 15 A ☻
	3 iletkenli geçiş klemens	● mavi ☺	2202-6304 ³	1,54 €	2002-6304 ²⁻³	1,45 €	100	
	3 iletkenli geçiş klemens	● turuncu ☺	2202-6302	1,57 €	2002-6302 ³	1,48 €	100	
	3 iletkenli geçiş klemens	● kırmızı ☺	2202-6303	1,57 €	2002-6303 ³	1,48 €	100	
	3 iletkenli geçiş klemens	● siyah ☺	2202-6305	1,57 €	2002-6305 ³	1,48 €	100	
	3 iletkenli geçiş klemens	● sarı ☺	2202-6306	1,57 €	2002-6306 ³	1,48 €	100	
	3 iletkenli topraklama klemens	● yeşil-sarı ☺	2202-6307	5,54 €	2002-6307 ³	5,20 €	100	
	3 iletkenli ekran klemens	○ beyaz	2202-6308	sorunuz	2002-6308	5,17 €	100	
	Sonlandırma kapağı; 0.8 mm kalınlığında	● turuncu	2002-6392	0,70 €	2002-6392	0,70 €	25	
	Sonlandırma kapağı; 0.8 mm kalınlığında	○ gri	2002-6391	0,68 €	2002-6391	0,68 €	25	
	Ayrıcı plaka; Ex e/Ex i; 3 mm kalınlığında	● turuncu	209-191	1,62 €	209-191	1,62 €	25	
4 iletkenli geçiş klemensleri; açılı (Not: Bu klemenslerde köprü yuvası yok!)								
	4 iletkenli geçiş klemens	○ gri ☺	2202-6401	1,83 €	2002-6401 ³	1,70 €	100	800 V/8 kV/3 1; 32 A (24 A); 600 V, 15 A ☺; 600 V, 15 A ☻
	4 iletkenli geçiş klemens	● mavi ☺	2202-6404 ³	1,84 €	2002-6404 ²⁻³	1,72 €	100	
	4 iletkenli geçiş klemens	● turuncu ☺	2202-6402	1,89 €	2002-6402 ³	1,78 €	100	
	4 iletkenli geçiş klemens	● kırmızı ☺	2202-6403	1,89 €	2002-6403 ³	1,72 €	100	
	4 iletkenli geçiş klemens	● siyah ☺	2202-6405	1,89 €	2002-6405 ³	1,78 €	100	
	4 iletkenli geçiş klemens	● sarı ☺	2202-6406	1,89 €	2002-6406 ³	1,78 €	100	
	4 iletkenli topraklama klemens	● yeşil-sarı ☺	2202-6407	6,12 €	2002-6407 ³	5,73 €	100	
	Sonlandırma kapağı; 0.8 mm kalınlığında	● turuncu	2002-6392	0,70 €	2002-6392	0,70 €	25	
	Sonlandırma kapağı; 0.8 mm kalınlığında	○ gri	2002-6391	0,68 €	2002-6391	0,68 €	25	
	Ayrıcı plaka; Ex e/Ex i; 3 mm kalınlığında	● turuncu	209-191	1,62 €	209-191	1,62 €	25	

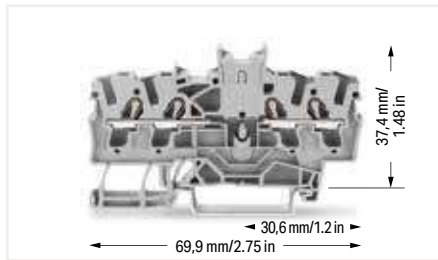

Not: Bu çift potansiyel klemensleri, itmeli tip köprü ile kullanılmaz.

WAGO'nun önden girişli çift potansiyel klemensleri yerden tasarruf sağlar. İki bağımsız geçiş devresi, yalnızca 5,2 mm'lik bir seviyede yalıtımlı bir yuvaya yerleştirilir. Bu, standart geçiş klemenslerine kıyasla potansiyel başına yalnızca 2,6 mm genişliğe ulaşır. Bir devrenin girişi ve çıkışı, klemensin aynı tarafına yerleştirilir. Her iki devre de giriş ve çıkışa göre ayrı ayrı işaretlenebilir.

İletken aralığı: 0,25 ... 4 mm²
 Push-in sonlandırma: 1 ... 4 mm² ve 1 ... 2,5 mm²
 Yalıtımlı yüksükler: 12 mm
 Şerit uzunluğu: 10 ... 12 mm



3 ve 4 iletkenli klemensler (açılı tip):

WAGO'nun TOPJOB® S Ray Montajlı klemensleri, minimum bükülme yarıçapına ve kablo kanalına son derece kısa bir kablolama mesafesine izin veren 35 derecelik bir iletken giriş açısına sahiptir. Bunlar, Lütze'nin LSC kablolama sistemini kullanan şalt ve kontrol panosu uygulamaları için yer ve maliyet tasarrufu sağlayan çözümlerdir. Tasarım, yüksekliğini nispeten düşük tutarak bir kablo kanalının klemenslere çok yakın yerleştirilmesine izin verir.

1 800 V = anma gerilimi;
 8 kV = nominal darbe gerilimi;
 3 = kirlilik derecesi



2009-193 Grup Etiket Taşıyıcı (bir etiket şeridi ile donatılmış) Tüm 2001 ila 2016 Serisi TOPJOB® S Raylı Klemensler için köprü yuvasına takmaya uygundur.

2 Ex e II uygulamaları için uygundur; 550 V; 22 A
 3 Ex i uygulamaları için uygundur.

Geçiş / Topraklama / Ekranlama Klemensleri | TOPJOB® S - 2104/2204/2004 Serisi

6 mm² (4 mm² yüksüklü)

Görsel	Açıklama	Renk	Push Butonlu Ürün No	Fiyat	Butonsuz Ürün No	Fiyat	Adet	Elektriksel Veri
2 iletkenli geçiş klemensleri								
	2 iletkenli geçiş klemens; kolları	○ gri	2104-5201	2,01 €	2104-1201	2,12 €	50	800 V/8 kV/3 ¹ ; 40 A (32 A)
	2 iletkenli geçiş klemens; kolları	● mavi	2104-5204 ³	2,10 €	2104-1204 ³	2,23 €	50	
	2 iletkenli topraklama klemens; kolları	● yeşil-sarı	2104-5207	7,22 €	2104-1207	7,33 €	50	
	Sonlandırma kapağı; 0,8 mm kalınlığında	● turuncu	2104-1292	0,78 €	2104-1292	0,78 €	25	
	Sonlandırma kapağı; 0,8 mm kalınlığında	○ gri	2104-1291	0,78 €	2104-1291	0,78 €	25	
	2 iletkenli geçiş klemens	○ gri	2204-1201	1,14 €	2004-1201 ²	1,10 €	50	800 V/8 kV/3 ¹ ; 41 A (32 A); 600 V, 30 A ¹ ; 600 V, 30 A ²
	2 iletkenli geçiş klemens	● mavi	2204-1204 ³	1,20 €	2004-1204 ²⁻³	1,14 €	50	
	2 iletkenli geçiş klemens	● turuncu			2004-1202 ²	1,21 €	50	
	2 iletkenli geçiş klemens	● kırmızı			2004-1203 ²	1,21 €	50	
	2 iletkenli geçiş klemens	● siyah			2004-1205 ²	1,21 €	50	
	2 iletkenli geçiş klemens	● sarı			2004-1206 ²	1,21 €	50	
	2 iletkenli topraklama klemens	● yeşil-sarı	2204-1207	4,17 €	2004-1207 ²	3,96 €	50	
	Sonlandırma kapağı; 1 mm kalınlığında	● turuncu	2004-1292	0,64 €	2004-1292	0,64 €	25	
	Sonlandırma kapağı; 1 mm kalınlığında	○ gri	2004-1291	0,63 €	2004-1291	0,63 €	25	
	Ayrıcı plaka; büyük boy; 2 mm kalınlığında	● turuncu	2004-1294	0,59 €	2004-1294	0,59 €	25	
	Ayrıcı plaka; büyük boy; 2 mm kalınlığında	○ gri	2004-1293	0,60 €	2004-1293	0,60 €	25	
	Ayrıcı plaka; Ex e/Ex i; 3 mm kalınlığında; 90 mm	● turuncu	209-190	1,17 €	209-190	1,17 €	25	
	Ayrıcı plaka; Ex e/Ex i; 3 mm kalınlığında; 120 mm	● turuncu	209-191	1,62 €	209-191	1,62 €	25	
3 iletkenli geçiş klemensleri								
	3 iletkenli geçiş klemens; kolları	○ gri	2104-5301	2,95 €	2104-1301	2,93 €	50	800 V/8 kV/3 ¹ ; 40 A (32 A)
	3 iletkenli geçiş klemens; kolları	● mavi	2104-5304 ³	2,67 €	2104-1304 ³	2,95 €	50	
	3 iletkenli topraklama klemens; kolları	● yeşil-sarı	2104-5307	8,95 €	2104-1307	9,51 €	50	
	Sonlandırma kapağı; 0,8 mm kalınlığında	● turuncu	2104-1392	0,82 €	2104-1392	0,82 €	25	
	Sonlandırma kapağı; 0,8 mm kalınlığında	○ gri	2104-1391	0,82 €	2104-1391	0,82 €	25	
	3 iletkenli geçiş klemens	○ gri v	2204-1301	1,93 €	2004-1301 ²	1,83 €	50	800 V/8 kV/3 ¹ ; 41 A (32 A); 600 V, 30 A ¹ ; 600 V, 30 A ²
	3 iletkenli geçiş klemens	● mavi	2204-1304 ³	2,03 €	2004-1304 ²⁻³	1,86 €	50	
	3 iletkenli geçiş klemens	● turuncu			2004-1302 ²	1,90 €	50	
	3 iletkenli geçiş klemens	● kırmızı			2004-1303 ²	1,90 €	50	
	3 iletkenli geçiş klemens	● siyah			2004-1305 ²	1,90 €	50	
	3 iletkenli geçiş klemens	● sarı			2004-1306 ²	1,90 €	50	
	3 iletkenli topraklama klemens	● yeşil-sarı	2204-1307	5,46 €	2004-1307 ²	5,11 €	50	
	Sonlandırma kapağı; 1 mm kalınlığında	● turuncu	2004-1392	0,73 €	2004-1392	0,73 €	25	
	Sonlandırma kapağı; 1 mm kalınlığında	○ gri	2004-1391	0,72 €	2004-1391	0,72 €	25	
	Ayrıcı plaka; büyük boy; 2 mm kalınlığında	● turuncu	2004-1394	0,63 €	2004-1394	0,63 €	25	
	Ayrıcı plaka; büyük boy; 2 mm kalınlığında	○ gri	2004-1393	0,64 €	2004-1393	0,64 €	25	
	Ayrıcı plaka; Ex e/Ex i; 3 mm kalınlığında; 120 mm	● turuncu	209-191	1,62 €	209-191	1,62 €	25	

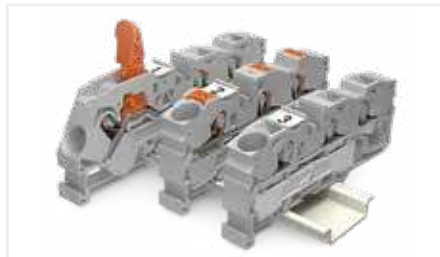





İletken aralığı: 0,5 ... 6 mm²
Push-in sonlandırma: 1,5 ... 6 mm² ve 1,5 ... 4 mm²
Yalıtımlı yüksükler: 12 mm
Şerit uzunluğu: 11 ... 13 mm

1 800 V = anma gerilimi;
8 kV = nominal darbe gerilimi;
3 = kirlilik derecesi

2 Ex e II uygulamaları için uygundur; 550 V; 30 A
3 Ex i uygulamaları için uygundur.

Geçiş / Topraklama / Ekranlama Klemensleri | TOPJOB® S - 2204/2004 Serisi

6 mm² (4 mm² yüksüklü)

Görsel	Açıklama	Renk	Push Butonlu Ürün No	Fiyat	Butonsuz Ürün No	Fiyat	Adet	Elektriksel Veri
4 iletkenli geçiş klemensleri								
	4 iletkenli geçiş klemensi	○ gri ☹	2204-1401	2,42 €	2004-1401 ²	2,33 €	50	800 V/8 kV/3 ¹ ; 41 A (32 A); 600 V, 30 A  600 V, 30 A 
	4 iletkenli geçiş klemensi	● mavi ☹	2204-1404 ³	2,41 €	2004-1404 ²⁻³	2,31 €	50	
	4 iletkenli geçiş klemensi	● turuncu ☹			2004-1402 ²	2,38 €	50	
	4 iletkenli geçiş klemensi	● kırmızı ☹			2004-1403 ²	2,38 €	50	
	4 iletkenli geçiş klemensi	● siyah ☹			2004-1405 ²	2,38 €	50	
	4 iletkenli geçiş klemensi	● sarı ☹			2004-1406 ²	2,38 €	50	
	4 iletkenli topraklama klemensi	● yeşil-sarı ☹	2204-1407	6,70 €	2004-1407 ²	6,64 €	50	
	4 iletkenli ekranlama klemensi	○ beyaz			2004-1408	6,44 €	50	
	Sonlandırma kapağı; 1 mm kalınlığında	● turuncu	2004-1492	0,73 €	2004-1492	0,73 €	25	
	Sonlandırma kapağı; 1 mm kalınlığında	○ gri	2004-1491	0,73 €	2004-1491	0,73 €	25	
	Ayrıcı plaka; büyük boy; 2 mm kalınlığında	● turuncu	2004-1494	0,72 €	2004-1494	0,72 €	25	
	Ayrıcı plaka; büyük boy; 2 mm kalınlığında	○ gri	2004-1493	0,74 €	2004-1493	0,74 €	25	
	Ayrıcı plaka; Ex e/Ex i; 3 mm kalınlığında; 120 mm	● turuncu	209-191	1,62 €	209-191	1,62 €	25	



Etiketleme Örneği (Arkada)

Klemens üzerindeki kabartmalı ayrıntılar, üreticinin adını, seri numarasını, koruma tipini Ex e II, onay numarasını, onay verilerini ve test kurumunun adını gösterir.

Mavi yalıtımlı muhafazalı geçiş klemensleri Ex i uygulamaları için uygundur.

Tüm geçiş ve topraklama iletkenli klemensler Ex e II uygulamaları için uygundur.



Ex e / Ex i ayırma plakasının arkasındaki klemense bir sonlandırma kapağı uygulanmalıdır.



Ex e II / Ex i raya oturtma
Klemenslerin ayakları aynı yöne bakmalıdır.

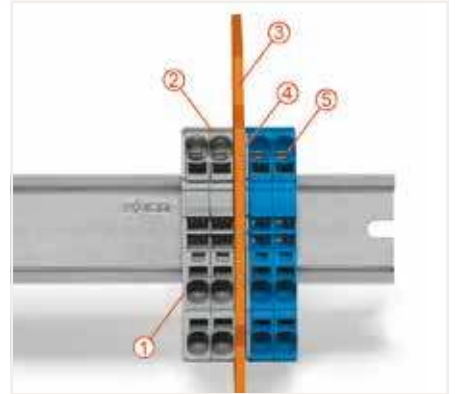

Ex e II ve Ex i terminal şeridi arasında bir ayırma plakası bulunur. Bağlantı noktasından bağlantı noktasına 50 mm'lik bir mesafe gereklidir.

- 1 Sonlandırma kapağı
- 2 Ex e II klemensler
- 3 Ex e / Ex i ayırma plakası
- 4 Sonlandırma plakası
- 5 Ex i klemensler









İletken aralığı: 0,5 ... 6 mm²
Push-in sonlandırma: 1,5 ... 6 mm² ve 1,5 ... 4 mm²
Yalıtımlı yüksükler: 12 mm
Şerit uzunluğu: 11 ... 13 mm

1 800 V = anma gerilimi;
8 kV = nominal darbe gerilimi;
3 = kirlilik derecesi

2 Ex e II uygulamaları için uygundur; 550 V; 30 A
3 Ex i uygulamaları için uygundur.

Geçiş / Topraklama / Ekranlama Klemensleri | TOPJOB® S - 2106/2206/2006 Serisi

10 mm² (6 mm² yüksüklü)

Görsel	Açıklama	Renk	Push Butonlu Ürün No	Fiyat	Butonsuz Ürün No	Fiyat	Adet	Elektriksel Veri
2 iletkenli geçiş klemensleri								
	2 iletkenli geçiş klemensi; kollar	○ gri	2106-5201	3,06 €	2106-1201	3,02 €	25	800 V/8 kV/3 ¹ ; 55 A (41 A);
	2 iletkenli geçiş klemensi; kollar	● mavi	2106-5204 ³	2,98 €	2106-1204 ³	2,87 €	25	
	2 iletkenli topraklama klemensi; kollar	● yeşil-sarı	2106-5207	8,58 €	2106-1207	8,51 €	25	
	Sonlandırma kapağı; 0,8 mm kalınlığında	● turuncu	2106-1292	0,86 €	2106-1292	0,86 €	25	
	Sonlandırma kapağı; 0,8 mm kalınlığında	○ gri	2106-1291	0,91 €	2106-1291	0,91 €	25	
	2 iletkenli geçiş klemensi	○ gri ⊕	2206-1201	2,00 €	2006-1201 ²	1,87 €	50	800 V/8 kV/3 ¹ ; 57 A (41 A); 600 V, 50 A VA ; 600 V, 50 A CE
	2 iletkenli geçiş klemensi	● mavi ⊕	2206-1204 ³	1,94 €	2006-1204 ²⁻³	1,88 €	50	
	2 iletkenli geçiş klemensi	● turuncu ⊕			2006-1202 ²	1,93 €	50	
	2 iletkenli geçiş klemensi	● yeşil	2206-201 /000-001	sorunuz			50	
	2 iletkenli topraklama klemensi	● yeşil-sarı ⊕	2206-1207	5,70 €	2006-1207 ²	5,15 €	50	
	2 iletkenli ekranlama klemensi	○ beyaz			2006-1208	5,43 €	50	
	Sonlandırma kapağı; 1 mm kalınlığında	● turuncu	2006-1292	0,73 €	2006-1292	0,73 €	25	
	Sonlandırma kapağı; 1 mm kalınlığında	○ gri	2006-1291	0,69 €	2006-1291	0,69 €	25	
	Ayrıcı plaka; büyük boy; 2 mm kalınlığında	● turuncu	2006-1294	0,73 €	2006-1294	0,73 €	25	
	Ayrıcı plaka; büyük boy; 2 mm kalınlığında	○ gri	2006-1293	0,74 €	2006-1293	0,74 €	25	
3 iletkenli geçiş klemensleri								
	3 iletkenli geçiş klemensi; kollar	○ gri	2106-5301	5,71 €	2106-1301	5,67 €	25	800 V/8 kV/3 ¹ ; 55 A (41 A);
	3 iletkenli geçiş klemensi; kollar	● mavi	2106-5304 ³	5,59 €	2106-1304 ³	5,72 €	25	
	3 iletkenli topraklama klemensi; kollar	● yeşil-sarı	2106-5307	12,74 €	2106-1307	12,62 €	25	
	Sonlandırma kapağı; 0,8 mm kalınlığında	● turuncu	2106-1392	0,92 €	2106-1392	0,92 €	25	
	Sonlandırma kapağı; 0,8 mm kalınlığında	○ gri	2106-1391	0,95 €	2106-1391	0,95 €	25	
	3 iletkenli geçiş klemensi	○ gri ⊕	2206-1301	3,84 €	2006-1301 ²	3,53 €	25	800 V/8 kV/3 ¹ ; 57 A (41 A); 600 V, 15 A VA ; 600 V, 15 A CE
	3 iletkenli geçiş klemensi	● mavi ⊕	2206-1304 ³	3,83 €	2006-1304 ²⁻³	3,60 €	25	
	3 iletkenli geçiş klemensi	● turuncu ⊕			2006-1302 ²	3,67 €	25	
	3 iletkenli geçiş klemensi	● siyah ⊕			2006-1305 ²	3,25 €	25	
	3 iletkenli geçiş klemensi	● yeşil	2206-1301 /000-001	sorunuz			25	
	3 iletkenli topraklama klemensi	● yeşil-sarı ⊕	2206-1307	8,12 €	2006-1307 ²	7,63 €	25	
	Sonlandırma kapağı; 1 mm kalınlığında	● turuncu	2006-1392	0,72 €	2006-1392	0,72 €	25	
	Sonlandırma kapağı; 1 mm kalınlığında	○ gri	2006-1391	0,74 €	2006-1391	0,74 €	25	
	Ayrıcı plaka; büyük boy; 2 mm kalınlığında	● turuncu	2006-1394	0,82 €	2006-1394	0,82 €	25	
	Ayrıcı plaka; büyük boy; 2 mm kalınlığında	○ gri	2006-1393	0,82 €	2006-1393	0,82 €	25	

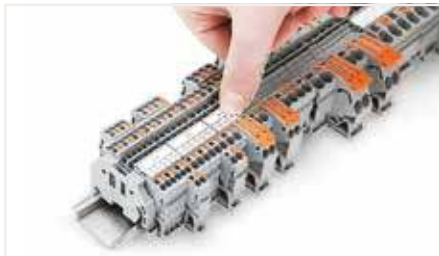

Bir etiketi, etiket yuvasına takma.



Etiket yuvasına bir şerit etiketi takma.



Push butonlu / Push butonsuz klemensleri birleştirmek.





İletken aralığı: 0,5 ... 10 mm²
Push-in sonlandırma: 2,5 ... 10 mm² ve 2,5 ... 6 mm²
Yalıtımlı yüksükler: 12 mm
Şerit uzunluğu: 13 ... 15 mm

1 800 V = anma gerilimi;
8 kV = nominal darbe gerilimi;
3 = kirlilik derecesi

2 Ex e II uygulamaları için uygundur; 550 V; 38 bir
3 Ex i uygulamaları için uygundur.

Geçiş / Topraklama / Ekranlama Klemensleri | TOPJOB® S - 2110/2210/2010 Serisi

16 mm² (10 mm² yüksüklü)

Görsel	Açıklama	Renk	Push Butonlu Ürün No	Fiyat	Butonsuz Ürün No	Fiyat	Adet	Elektriksel Veri
2 iletkenli geçiş klemensleri								
	2 iletkenli geçiş klemensi; kolları	○ gri	2110-5201	4,11 €	2110-1201	4,06 €	25	800 V/8 kV/3 ¹ ; 74 A (57 A)
	2 iletkenli geçiş klemensi; kolları	● mavi	2110-5204 ³	4,24 €	2110-1204 ³	4,09 €	25	
	2 iletkenli topraklama klemensi; kolları	● yeşil-sarı	2110-5207	9,99 €	2110-1207	9,89 €	25	
	Sonlandırma kapağı; 1 mm kalınlığında	● turuncu	2110-1292	0,95 €	2110-1292	0,95 €	25	
	Sonlandırma kapağı; 1 mm kalınlığında	○ gri	2110-1291	0,95 €	2110-1291	0,95 €	25	
3 iletkenli geçiş klemensleri								
	2 iletkenli geçiş klemensi	○ gri [⊗]	2210-1201	2,77 €	2010-1201 ²	2,67 €	25	800 V/8 kV/3 ¹ ; 76 A (57 A); 600 V, 65 A VA ; 600 V, 65 A ⊗
	2 iletkenli geçiş klemensi	● mavi [⊗]	2210-1204 ³	2,89 €	2010-1204 ²⁻³	2,70 €	25	
	2 iletkenli geçiş klemensi	● turuncu [⊗]			2010-1202 ²	2,85 €	25	
	2 iletkenli geçiş klemensi	● siyah [⊗]			2010-1205 ²	2,85 €	25	
	2 iletkenli topraklama klemensi	● yeşil-sarı [⊗]	2210-1207	6,81 €	2010-1207 ²	6,43 €	25	
	2 iletkenli ekranlama klemensi	○ beyaz			2010-1208	6,68 €	25	
	Sonlandırma kapağı; 1 mm kalınlığında	● turuncu	2010-1292	0,74 €	2010-1292	0,74 €	25	
	Sonlandırma kapağı; 1 mm kalınlığında	○ gri	2010-1291	0,70 €	2010-1291	0,70 €	25	
	Ayrıcı plaka; Ex e/Ex i; 3 mm kalınlığında; 120 mm	● turuncu	209-191	1,62 €	209-191	1,62 €	25	
3 iletkenli geçiş klemensleri								
	3 iletkenli geçiş klemensi; kolları	○ gri	2110-5301	8,41 €	2110-1301	8,33 €	25	800 V/8 kV/3 ¹ ; 74 A (57 A)
	3 iletkenli geçiş klemensi; kolları	● mavi	2110-5304 ³	8,36 €	2110-1304 ³	8,37 €	25	
	3 iletkenli topraklama klemensi; kolları	● yeşil-sarı	2110-5307	14,03 €	2110-1307	13,89 €	25	
	Sonlandırma kapağı; 1 mm kalınlığında	● turuncu	2110-1392	1,09 €	2110-1392	1,09 €	25	
	Sonlandırma kapağı; 1 mm kalınlığında	○ gri	2110-1391	1,09 €	2110-1391	1,09 €	25	
	3 iletkenli geçiş klemensi	○ gri [⊗]	2210-1301	5,68 €	2010-1301 ²	5,45 €	25	800 V/8 kV/3 ¹ ; 76 A (57 A); 600 V, 65 A VA ; 600 V, 65 A ⊗
	3 iletkenli geçiş klemensi	● mavi [⊗]	2210-1304 ³	5,63 €	2010-1304 ²⁻³	5,30 €	25	
	3 iletkenli geçiş klemensi	● turuncu [⊗]			2010-1302 ²	5,53 €	25	
	3 iletkenli geçiş klemensi	● siyah [⊗]			2010-1305 ²	5,15 €	25	
	3 iletkenli topraklama klemensi	● yeşil-sarı [⊗]	2210-1307	9,36 €	2010-1307 ²	9,36 €	25	
	Sonlandırma kapağı; 1 mm kalınlığında	● turuncu	2010-1392	1,05 €	2010-1392	1,05 €	25	
	Sonlandırma kapağı; 1 mm kalınlığında	○ gri	2010-1391	1,03 €	2010-1391	1,03 €	25	



Çapraz köprüleme ile farklı potansiyelleri birleştirin.



Push-in bir köprü takın ve yuvaya oturana kadar aşağı itin.



Tüm klemensler için aynı aksesuarları kullanın.

İletken aralığı: 0,5 ... 16 mm²
Push-in sonlandırma: 4 ... 16 mm² ve 4 ... 10 mm²
Yalıtımlı yüksükler: 12 mm
Şerit uzunluğu: 17 ... 19 mm

1 800 V = anma gerilimi;
8 kV = nominal darbe gerilimi;
3 = kirlilik derecesi

2 Ex e II uygulamaları için uygundur; 550 V; 51 A
3 Ex i uygulamaları için uygundur.

Geçiş / Topraklama / Ekranlama Klemensleri | TOPJOB® S - 2116/2216/2016 Serisi

25 mm² (16 mm² yüksüklü)

Görsel	Açıklama	Renk	Push Butonlu Ürün No	Fiyat	Butonsuz Ürün No	Fiyat	Adet	Elektriksel Veri
2 iletkenli geçiş klemensleri								
	2 iletkenli geçiş klemensi; kollu	○ gri	2116-5201	5,56 €	2116-1201	5,51 €	20	800 V/8 kV/3 ¹ ; 90 A (76 A);
	2 iletkenli geçiş klemensi; kollu	● mavi	2116-5204 ³	5,58 €	2116-1204 ³	5,54 €	20	
	2 iletkenli topraklama klemensi; kollu	● yeşil-sarı	2116-5207	12,59 €	2116-1207	12,47 €	20	
	Sonlandırma kapağı; 1 mm kalınlığında	● turuncu	2116-1292	1,13 €	2116-1292	1,13 €	25	
	Sonlandırma kapağı; 1 mm kalınlığında	○ gri	2116-1291	1,13 €	2116-1291	1,13 €	25	
	2-iletkenli geçiş klemensi	○ gri ⊕	2216-1201	3,97 €	2016-1201 ²	3,70 €	20	800 V/8 kV/3 ¹ ; 90 A (76 A); 600 V, 85 A VA ; 600 V, 80 A CE
	2-iletkenli geçiş klemensi	● mavi ⊕	2216-1204 ³	3,98 €	2016-1204 ²⁻³	3,71 €	20	
	2-iletkenli geçiş klemensi	● turuncu ⊕			2016-1202 ²	3,61 €	20	
	2-iletkenli geçiş klemensi	● kırmızı ⊕			2016-1203 ²	3,61 €	20	
	2-iletkenli topraklama klemensi	● yeşil-sarı ⊕	2216-1207	8,97 €	2016-1207 ²	8,58 €	20	
	2-iletkenli ekranlama klemensi	○ beyaz			2016-1208	8,02 €	20	
	Sonlandırma kapağı; 1 mm kalınlığında	● turuncu	2016-1292	0,94 €	2016-1292	0,94 €	25	
	Sonlandırma kapağı; 1 mm kalınlığında	○ gri	2016-1291	0,90 €	2016-1291	0,90 €	25	
	Ayrıcı plaka; Ex e/Ex i; 3 mm kalınlığında; 120 mm	● turuncu	209-191	1,62 €	209-191	1,62 €	25	
3 iletkenli geçiş klemensleri								
	3-iletkenli geçiş klemensi; kollu	○ gri	2116-5301	9,64 €	2116-1301	9,28 €	20	800 V/8 kV/3 ¹ ; 90 A (76 A);
	3-iletkenli geçiş klemensi; kollu	● mavi	2116-5304 ³	9,35 €	2116-1304 ³	9,28 €	20	
	3-iletkenli topraklama klemensi; kollu	● yeşil-sarı	2116-5307	16,84 €	2116-1307	16,68 €	20	
	Sonlandırma kapağı; 1 mm kalınlığında	● turuncu	2116-1392	1,47 €	2116-1392	1,47 €	25	
	Sonlandırma kapağı; 1 mm kalınlığında	○ gri	2116-1391	1,47 €	2116-1391	1,47 €	25	
	3-iletkenli geçiş klemensi	○ gri ⊕	2216-1301	6,87 €	2016-1301 ²	6,43 €	20	800 V/8 kV/3 ¹ ; 90 A (76 A); 600 V, 85 A VA ; 600 V, 80 A CE
	3-iletkenli geçiş klemensi	● mavi ⊕	2216-1304 ³	6,67 €	2016-1304 ²⁻³	6,43 €	20	
	3-iletkenli geçiş klemensi	● turuncu ⊕			2016-1302 ²	6,43 €	20	
	3-iletkenli geçiş klemensi	● kırmızı ⊕			2016-1303 ²	6,43 €	20	
	3-iletkenli geçiş klemensi	● siyah ⊕			2016-1305 ²	6,43 €	20	
	3-iletkenli geçiş klemensi	● sarı ⊕			2016-1306 ²	6,43 €	20	
	3-iletkenli topraklama klemensi	● yeşil-sarı ⊕	2216-1307	12,13 €	2016-1307 ²	11,10 €	20	
	Sonlandırma kapağı; 1 mm kalınlığında	● turuncu	2016-1392	1,20 €	2016-1392	1,20 €	25	
	Sonlandırma kapağı; 1 mm kalınlığında	○ gri	2016-1391	1,20 €	2016-1391	1,20 €	25	
Üç fazlı set								
	Üç fazlı set: turuncu sonlandırma kapağı; 2 iletkenli raya montaj klemensler ile; kollu ve çalışma yuvası ile; 16 mm ²				2116-1201 /605-038	33,21 €		



Kesit indirgeme köprüleri ile köprüleme.



Kollu klemensler saha kablolu bağlantıları için idealdir.



2 mm Ø test fişi ile test (maks. 42 V).

İletken aralığı: 0,5 ... 16 mm²
Push-in sonlandırma: 6 ... 16 mm² ve 6 ... 16 mm²
Yalıtımlı yüksükler: 18 mm
Şerit uzunluğu: 18 ... 20 mm

1 800 V = anma gerilimi;
8 kV = nominal darbe gerilimi;
3 = kirlilik derecesi

2 Ex e II uygulamaları için uygundur; 550 V; 51 A
3 Ex i uygulamaları için uygundur.

Dağıtım Klemensleri | 284 Serisi

3 x 10 mm² CAGE CLAMP Bağlantı / 1 x 35 mm² Vidalı Bağlantı

Teknik Veri

0.2 ... 10 mm² ¹

6 ... 35 mm² ²

800 V/8 kV/3 ³

I_N 125 A

Klemens Genişliği: 17.5 mm

12 ... 14 mm

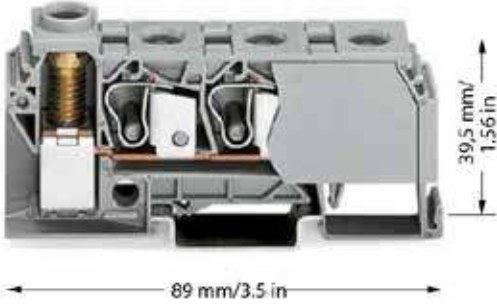



1 CAGE CLAMP® Bağlantısı

2 Vidalı Tip Bağlantı

800V = anma gerilimi
8kV = nominal darbe gerilimi
3 = kirlilik derecesi

4 Bireysel Düzenleme: 125 A
Tek bağlama ünitesinde birleştirilmiş iki köprü: 100 A

Dağıtım Klemensleri;
3 x CAGE CLAMP® bağlantılı (10 mm²);
1 x vidalı kelepçe bağlantısı (35 mm²)
ve 3,5 Nm vida torku

Renk	Ürün No	Fiyat	Adet
 Gri	284-621	18,78 €	15
 Mavi	284-624	18,71 €	15

Dağıtım Klemensleri Aksesuarları

Uygun Etiketleme Sistemi: WMB

Yalıtımlı Bitişik Köprü
I_N 125 A; 1 köprü için; I_N 100 A; 2 köprü için

 Gri	284-412	2,46 €	100 (25)
---	---------	--------	----------

Vidasız durdurucu;
DIN - 35 rayı için; 6 mm genişliğinde

 Gri	249-116	0,69 €	100 (25)
---	---------	--------	----------

Vidasız durdurucu;
DIN - 35 rayı için; 10 mm genişliğinde

 Gri	249-117	0,85 €	50 (25)
--	---------	--------	---------



35 mm² iletkeni sonlandırma
(vida kelepçesi bağlantısı, yandan girişli kablolama)



10 mm² iletkeni sonlandırma
(CAGE CLAMP® bağlantısı, önden girişli kablolama)



Tarak tip köprü ile köprüleme



Pabuç Bağlantılı Yüksek Akım Klemensleri ve Aksesuarları

Açıklama	Ürün No	Fiyat	Adet
Tek somunlu M6 klemens	885-106	13,86 €	25
Tek somunlu M8 klemens	885-108	15,19 €	25
Tek somunlu M10 klemens	885-110	16,64 €	20
Tek somunlu M12 klemens	885-112	20,91 €	20
3 somunlu M6 klemens	885-306	15,19 €	25
3 somunlu M8 klemens	885-308	16,34 €	20
3 somunlu M10 klemens	885-310	20,91 €	15
M6 için ikili köprü	885-406	6,65 €	5
M8 için ikili köprü	885-408	7,21 €	5
M6 için üçlü köprü	885-426	7,64 €	5
M8 için üçlü köprü	885-428	7,77 €	5
M10 için üçlü köprü	885-430	7,86 €	5
M12 için üçlü köprü	885-432	7,86 €	5
M6-M8 geçiş köprüsü	885-448	6,87 €	5
M6-M10 geçiş köprüsü	885-470	6,87 €	5
Boşluk modülü M6 için	885-506	2,00 €	25
Boşluk modülü M8 için	885-508	2,21 €	20
Boşluk modülü M10 ve M12 için	885-510	2,38 €	20
Sonlandırma kapağı M6 için	885-526	2,65 €	25
Sonlandırma kapağı M8 için	885-528	2,75 €	25
Sonlandırma kapağı M10 ve M12 için	885-530	2,94 €	25
Ara kapak köprü geçişine uygun, M6 için	885-546	2,65 €	25
Ara kapak köprü geçişine uygun, M8 için	885-548	2,75 €	25
Ara kapak köprü geçişine uygun, M10 ve M12 için	885-550	2,94 €	25
Şeffaf profil üst kapak 2 metre M6 ve M8 için	885-566	21,70 €	1
Şeffaf profil üst kapak 2 metre M10 ve M12 için	885-570	21,70 €	1
Şeffaf profil için montaj klipsi	885-580	2,10 €	25



Köprü kullanılması durumunda kullanmak üzere farklı ayırıcı plaka mevcuttur. Bakınız 885-550

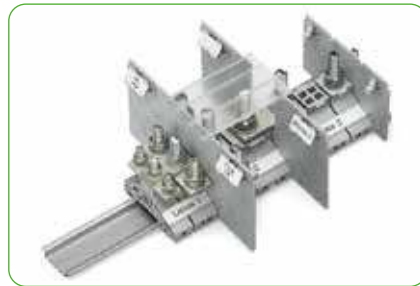

M6 / M8 ve M10/M6 arasında köprüleme yapmak mümkündür. Bakınız 885-448 ve 885-470



İster şerit etiket isterseniz standart basılı etiketler ile detaylı klemens etiketlemesi yapmak mümkündür.



885-306



Farklı montaj imkanları ile ekonomik çözüm sunar

Sonlandırma kapakları modüle takılabilmektedir. Bakınız 885-526, 885-528 ve 885-530



Yan kapaklarla kullanılabilen şeffaf profil ile sistemi yukarıdan düşebilecek parçalara karşı korumak mümkündür. Bakınız 885-566 ve 885-570

GÜÇ TAKIMIMIZ

Yüksek Akım Klemenslerinde 185 mm²'ye kadar rakipsiz yaylı bağlantı çözümü

WAGO'nun başarı sırrı yaylı bağlantıdır. POWER CAGE CLAMP basit bir güç ile 35, 50, 95 ve 185 mm² ve 350 kcmil kesitlerinde bağlantıyı çok hızlı ve kolay yapar.

Vibrasyona dayanıklı, en hızlı, gevşemeyen ve bakım gerektirmeyen...

Ailenin en son ve en büyük üyeleri ve özellikleri

- 185mm² yaylı bağlantı
- 353 A
- 1,000 VAC/DC
- 1,500 VDC

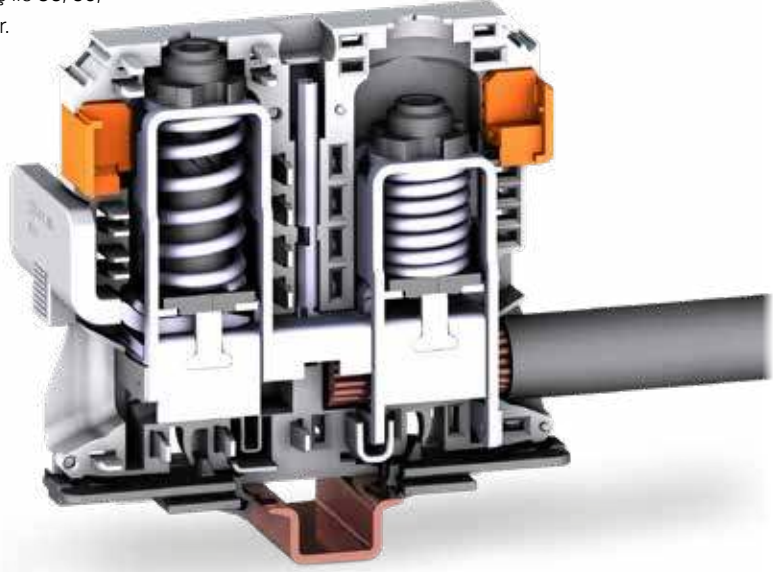

Kolay test

4 mm Ø izole test problemleri ile kolay test

Hızlı bağlantı

Yüksük, pabuç gerektirmeyen hızlı, güvenli bağlantı

Her zaman güvenilir

Makine tarzında çalışma yapısı ile kullanıcı gücünden ve yeteneğinden bağımsız WAGO sıkıştırma kalitesi

Kolay kullanım

Yandan giriş
Turuncu buton ile kablo girişini açık tutma özelliği sayesinde iki elin serbest kullanımı

Güvenli köprüleme

Kolay ve güvenli yanyana köprüleme
Güvenli ve kullanışlı gerilim çıkışı ile gerekirse 16mm² kablolar ile dağıtım yapılabilir.
(Kabin aydınlatması, servis soketi, gerilim örneği, alt kesitte çıkış alma gibi)

Açık etiketleme

- Şerit etiketler ile detaylı ve hızlı etiketleme
- WMB etiketler ile tekil etiketleme



Her uygulama için mükemmel

Yüksek vibrasyon altında, her türlü harmonikli akımların geçtiği ortamlarda gevşemeden ve bakıma ihtiyaç duymadan güvenle uzun yıllar hizmet verir. Isınma ve soğuma yüzünden gevşemez!!!

YÜKSEK AKIMLI RAYA MONTAJ KLEMENSLER

Nasıl Kullanılır?



1. adım - İletken sonlandırma (35 mm²)

El aletini (5,5 mm bıçak genişliği) saat yönünün tersine döndürün. Ardından, turuncu kilit tırnağını içeri itin. Eller serbest kablolama için kelepçe açık kilitlenir.



2. adım - İletken sonlandırma (35 mm²)

Geri döndürmez kilide ulaşana kadar kelepçeleme ünitesine soyulmuş bir iletken yerleştirin. Bu pozisyonda kalın.

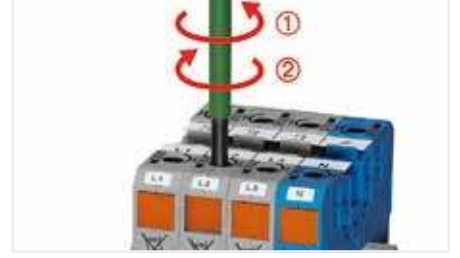

3. adım - İletken sonlandırma (35 mm²)

Saat yönünün tersine kısa bir dönüş, kelepçeyi kapatarak iletkeni sabitle! Kilidi açıldığında, iletkeni güvenli bir şekilde sonlandırmak için çalıştırma aletinin saat yönünde "dönmesine izin verin."



1. adım - İletken sonlandırma (50, 95 ve 185 mm²)

T anahtarını saat yönünün tersine sonuna kadar çevirin. Ardından, turuncu kilit tırnağını içeri itin. Eller serbest kablolama için kelepçe açık kilitlenir.



2. adım - İletken sonlandırma (50, 95 ve 185 mm²)

Geri döndürmez kilide ulaşana kadar kelepçeleme ünitesine soyulmuş bir iletken yerleştirin. Bu pozisyonda kalın.



3. adım - İletken sonlandırma (50, 95 ve 185 mm²)

Saat yönünün tersine kısa bir dönüş "tırnağı serbest bırakır. Kilidi açıldığında, T anahtarını saat yönünde döndürerek iletkeni güvenli bir şekilde sıkıştırır.



Birleştirme (35 mm²):

Merkezi olarak konumlandırılmış bir itmeli bağlantı teli kullanarak bitişik terminal bloklarını birleştirmek. İletkeni çıkarmak için bir çalıştırma aleti kullanın.



Birleştirme (50, 95 ve 185 mm²):

Bitişik bağlantı teli ile ortaklaştırma: Bağlantı kablosunu, iletken sonlandırmadan önce iletken giriş deliğinin üzerine yerleştirin. Nominal kesit değişmeden kalır.



10/16 mm² (8/6 AWG) TOPJOP® S Terminal Bloklarına sahip 35 mm² (2 AWG) yüksek akım klemenslerini, kesit indirgeme köprüleri kullanarak birleştirme.



4 mm Ø dokunmaya dayanıklı test fişi ile kolay sorun giderme. 35 mm² (2 AWG) terminal bloğu için bir test fiş adaptörü (283-404) kullanılır. (Test fişleri WAGO'da bulunmaz, ancak Multi-Contact Deutschland GmbH gibi endüstri tedarikçileri tarafından sunulur.)



Gerilim musluğu (283-407) tamamen yerine oturana kadar daima terminal bloğunun içine itin!



Kolayca ve tutarlı bir şekilde doğrudan güç kaynağına dokununuz. Kelepçeleme ünitesini açmadan önce kablosuz musluğu takın.

Yüksek Akımlı Geçiş / Topraklama Klemensleri | 285 Serisi

35/70 (50 mm² yüksüklü) / 95/185 mm²

Görsel	Açıklama	Renk	Ürün No	Fiyat	Adet	Elektriksel Veri
35 mm²; Yüksek akım geçiş / topraklama klemensleri 1						
	2 iletkenli geçiş klemensi; sadece DIN 35 x 15 ray için	○ gri ● mavi ● kahverengi ● kırmızı ● siyah	285-135 285-134 285-132 285-133 285-136	9,65 € 10,51 € 10,51 € 10,51 € 10,51 €	15 15 15 15 15	1000 V/8 kV/3 ⁵ ; 125 A; 600 V, 115 A VA ; 600 V, 115 A CE
	2 iletkenli topraklama klemensi; sadece DIN 35 x 15 ray için; 2,3 mm kalınlığında	○ açık gri 6 ● koyu gri/sarı ● yeşil-sarı ● yeşil-sarı 6	285-935 ⁶ 285-131 285-137 285-137/999-950 ⁶	14,20 € 10,51 € 17,48 € 21,51 €	15 15 15 15	
50 (70 "f-st") mm²; Yüksek akım geçiş / topraklama klemensleri 2						
	2 iletkenli terminal bloğu; sadece DIN 35 x 15 ray için	○ gri ● mavi ○ açık gri 7	285-150 285-154 285-950 ⁷	21,09 € 22,95 € 25,64 €	5 5 5	1000 V/8 kV/3 ⁵ ; 150 A; 600 V, 150 A VA ; 600 V, 150 A CE
	2 iletkenli topraklama klemensi; sadece DIN 35 x 15 ray için; 2,3 mm kalınlığında; bakır	● koyu gri/sarı ● yeşil-sarı ● yeşil-sarı 7	285-151 285-157 285-157/999-950 ⁷	22,95 € 38,51 € 41,94 €	5 5 5	
	2 iletkenli geçiş klemensi; montaj flanşları ile	○ gri ● mavi ○ açık gri 7 ● koyu gri/sarı ● koyu gri/sarı 7	285-141 285-144 285-143 ⁷ 285-147 285-147/999-950 ⁷	22,95 € 22,95 € sorunuz 23,64 € sorunuz	5 5 5 5 5	1000 V/8 kV/3 ⁵ ; 150 A
95 mm²; Yüksek akım geçiş / topraklama klemensleri 3						
	2 iletkenli geçiş klemensi; sadece DIN 35 x 15 ray için	○ gri ● mavi ○ açık gri 9 ● koyu gri/sarı	285-195 285-194 285-995 ⁹ 285-191	36,15 € 37,65 € 38,25 € 37,65 €	5 5 5 5	1000 V/8 kV/3 ⁵ ; 232 A; 600 V, 200 A VA ; 600 V, 210 A CE
	2 iletkenli topraklama klemensi; sadece DIN 35 x 15 ray için; 2,3 mm kalınlığında; bakır	● yeşil-sarı ● yeşil-sarı 9	285-197 285-197/999-950 ⁹	52,33 € 55,35 €	5 5	
	2 iletkenli geçiş klemensi; montaj flanşları ile	○ gri ● mavi ● koyu gri/sarı	285-181 285-184 285-187	36,15 € 37,65 € 37,65 €	5 5 5	1000 V/8 kV/3 ⁵ ; 232 A
185 mm²; Yüksek akım geçiş / topraklama klemensleri 4						
	2 iletkenli geçiş klemensi; sadece DIN 35 x 15 ray için	○ gri ● mavi ○ açık gri 9 ● koyu gri/sarı	285-1185 285-1184 285-1189 ⁹ 285-1181	59,15 € 61,54 € 62,61 € 61,54 €	5 5 5 5	1000 VAC/DC/ 1500 VDC/ 12 kV/3 ⁵ ; 353 A
	2 iletkenli topraklama klemensi; sadece DIN 35 x 15 ray için; 2,3 mm kalınlığında; bakır	● yeşil-sarı ● yeşil-sarı 9	285-1187 285-1187/999-950 ⁹	98,60 € 104,34 €	5 5	
	2 iletkenli geçiş klemensi; montaj flanşları ile	○ gri ● mavi ○ açık gri 9 ● koyu gri/sarı ● koyu gri/sarı 9	285-1161 285-1164 285-1163 ⁹ 285-1167 285-1167/999-950 ⁹	59,15 € 61,54 € 59,75 € 61,54 € 68,36 €	4 4 4 4 4	1000 VAC/DC/ 1500 VDC/ 12 kV/3 ⁵ ; 353 A

1 6... 35 mm² şerit uzunluğu: 25 mm

2 10... 50 (70 "f-st") mm² şerit uzunluğu: 30 mm

3 25... 95 mm² şerit uzunluğu: 35 mm

4 50... 185 mm² şerit uzunluğu: 45 ... 47 mm

5 1000V/1000VAC/DC/1500 VDC = nominal gerilim
8/12 kV = nominal darbe gerilimi
3 = kirlilik derecesi

6 Ex e II uygulamaları için uygundur; 880 V; 101 A

7 Ex e II uygulamaları için uygundur; 880 V; 134 A

8 Ex e II uygulamaları için uygundur; 880 V; 211 A

9 Ex e II uygulamaları için uygundur; 1000 V; 250 A















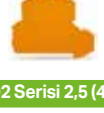

Etiketleme: WMB / WMB Inline etiketleri

Yüksek Akımlı Geçiş / Topraklama Klemensleri için Aksesuarlar

Görsel	Açıklama	35 mm ²	Adet	Fiyat	50 mm ²	Adet	Fiyat	95 mm ²	Adet	Fiyat	185 mm ²	Adet	Fiyat
	Voltaj tap; I _N 32 A	○ 285-427	5	3,84 €									
	Voltaj tap; I _N 41 A				○ 285-447	5	3,92 €						
	Voltaj tap; I _N 57 A							○ 285-407	5	3,97 €			
	Voltaj tap; I _N 57 A										○ 285-1175	5	5,53 €
	Akım trafosu ve voltaj tap; 150 A				● 855-501 /150-000	1	154,14 €						
	Akım trafosu ve voltaj tap; 250 A							● 855-951 /250-000	1	158,42 €			
	Akım trafosu ve voltaj tap; 350 A										● 855-1851 /350-000	1	162,70 €
	Bitişik köprü; yalıtımlı; I _N 85 A	○ 285-435	25	1,78 €									
	Bitişik köprü; yalıtımlı; I _N 150 A, 1 köprü için; I _N 150 A, 2 ... 4 köprü				○ 285-450	25	8,19 €						
	Bitişik köprü; yalıtımlı; I _N 232 A, 1 köprü için; I _N 192 A, 2 ... 4 köprü için							○ 285-495	25	9,60 €			
	Bitişik köprü; yalıtımlı; I _N 309 A										○ 285-1171	25	23,43 €
	Koruyucu uyarı işareti; siyah yüksek voltaj sembolü ile	● 285-420	25	0,55 €	● 285-440	25	0,62 €	● 285-170	25	0,66 €	● 285-1177	25	1,90 €
	Koruyucu uyarı işareti; iki siyah yüksek voltaj sembolü ile				● 285-449	25	0,62 €	● 285-175	25	0,62 €	● 285-1176	25	0,62 €
	Parmak koruyucu; dokunmaya karşı korumalı kapak, kullanılmayan iletken girişlerini korur	● 285-421	25	0,42 €	● 285-449	25	0,62 €	● 285-169	25	0,61 €	● 285-1178	25	0,92 €
	Bloktan bloğa kilitleme; 50 mm ² yüksek akım klemensleri için				● 285-448	25	1,93 €						
	Bloktan bloğa kilitleme; 95 mm ² yüksek akım klemensleri için							● 285-168	25	2,11 €			
	Bloktan bloğa kilitleme; 185 mm ² yüksek akım klemensleri için										● 285-1179	25	2,45 €
	Üç fazlı set; yüksek akım klemensleri ile; DIN 35 x 15 ray için	285-139	1	56,26 €	285-159	1	123,52 €	285-199	1	192,52 €	285-1169	1	322,65 €
	Üç fazlı set; yüksek akım klemensleri ve montaj flanşları ile				285-148	1	123,52 €	285-188	1	192,52 €	285-1165	1	246,53 €
	EN 60715'e uygun DIN rayı; 35 x 15 mm; 2,3 mm kalınlığında; 2 m uzunluğunda												
	Çelik	210-118	10	74,08 €									
	Bakır				210-198	10	463,92 €	210-198	10	463,92 €	210-198	10	463,92 €
	Vidasız sonlandırma kapağı; DIN-35 ray için; 10 mm genişliğinde; I _N 125 A	○ 249-117	25	0,85 €									
	14 mm genişliğinde; I _N 309 A				○ 249-197	10	7,74 €	○ 249-197	10	7,74 €	○ 249-197	10	7,74 €
	Etiket taşıyıcı; POWER CAGE CLMAP KELEPÇESİ 35/50/95 mm ² için; 10,4 mm genişlik	○ 285-442	25	0,34 €	○ 285-442	25	0,34 €	○ 285-442	25	0,34 €			
	Kısmen yalıtımlı el aleti; Tip 3; (5,5 x 0,8) mm	● 210-721	1	28,43 €									
	Kısmen yalıtımlı alyen T-anahtar; geri dönme çiftleşme korumalı				● 285-173	1	77,31 €	● 285-173	1	77,31 €	● 285-173	1	77,31 €
	Kısmen yalıtımlı alyen T-anahtar				● 285-172	1	15,54 €	● 285-172	1	15,54 €	● 285-172	1	15,54 €

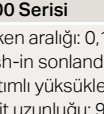
Çift Katlı Klemensler | TOPJOB® S - 2000/2002 Serisi

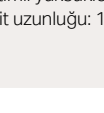
1,5 mm² (1 mm² yüksüklü) / 2,5 (4) mm²

Görsel	Açıklama	Renk / Kutup	Ürün No	Fiyat	Adet	Elektriksel Veri
2000 Serisi 1 (1,5) mm²; Çift katlı klemensler						
	Çift katlı geçiş klemensi	○ L/L ○ N/L ○ L/N ● N/N	2000-2201 2000-2202 2000-2203 2000-2204	2,41 € 2,53 € 2,53 € 2,53 €	50 50 50 50	500 V/6 kV/3 ¹ ; 16 A (13,5 A); 600 V, 20 A VA
	Çift katlı topraklama / geçiş klemensi	○ GND/N ○ GND/L	2000-2217 2000-2227	5,14 € 5,14 €	50 50	500 V/6 kV/3 ¹ ; 16 A (13,5 A); 600 V, 20 A VA
	Çift katlı ekranlama / geçiş klemensi	○ Ekranlama/N ○ Ekranlama/L	2000-2218 2000-2228	5,06 € 5,06 €	50 50	500 V/6 kV/3 ¹ ; 16 A (13,5 A); 600 V, 20 A VA
	Çift katlı klemens; 4 iletkenli; içten köprülülük; mor iletken girişi	○ L ● N	2000-2208 2000-2209	3,73 € 3,67 €	50 50	500 V/6 kV/3 ¹ ; 16 A (13,5 A); 600 V, 20 A VA
	Çift katlı klemens; 4 iletkenli; içten köprülülük	● GND	2000-2207	6,55 €	50	500 V/6 kV/3 ¹ ; 16 A (13,5 A); 600 V, 20 A VA
2002 Serisi 2,5 (4) mm²; Çift katlı klemensler (!)						
	Çift katlı geçiş klemensi	○ L/L ○ N/L ○ L/N ● N/N	2002-2201 ³ 2002-2202 ³ 2002-2203 ³ 2002-2204 ³⁻⁴	2,19 € 2,74 € 2,75 € 2,75 €	50 50 50 50	500 V/6 kV/3 ² ; 28 A (24 A); 600 V, 20 A VA ; 600 V, 20 A CE
	Çift katlı topraklama / geçiş klemensi	○ GND/N ○ GND/L	2002-2217 ³ 2002-2227 ³	5,37 € 5,34 €	50 50	500 V/6 kV/3 ² ; 28 A (24 A); 600 V, 20 A VA ; 600 V, 20 A CE
	Çift katlı ekranlama / geçiş klemensi	○ Ekranlama/N ○ Ekranlama/L	2002-2218 2002-2228	5,49 € 5,49 €	50 50	600 V, 20 A VA ; 600 V, 20 A CE
	Çift katlı 4 iletkenli klemens; içten köprülülük; mor iletken girişi	○ L ● N	2002-2208 ³ 2002-2209 ³⁻⁴	3,74 € 3,70 €	50 50	500 V/6 kV/3 ² ; 28 A (24 A); 600 V, 20 A VA ; 600 V, 20 A CE
	Çift katlı 4 iletkenli topraklama klemensi; içten köprülülük	● GND	2002-2207 ³	6,69 €	50	500 V/6 kV/3 ² ; 28 A (24 A); 600 V, 20 A VA ; 600 V, 20 A CE
	Sonlandırma plakası; 0,7 mm kalınlığında	● turuncu	2002-2292	0,62 €	25	
	Sonlandırma plakası; 0,7 mm kalınlığında	○ gri	2002-2291	0,60 €	25	
Bu plakalar aynı zamanda 2000 Serisi Çift Katlı Klemenslere de uyar!						
2002 Serisi 2,5 (4) mm²; Çift katlı klemensler; çift katlı bağlantı ayırma klemensleri ile aynı profil (!)						
	Çift katlı geçiş klemensi	○ L/L ○ N/L ○ L/N ● N/N	2002-2601 ³ 2002-2602 ³ 2002-2603 ³ 2002-2604 ³⁻⁴	5,24 € 5,42 € 5,42 € 5,47 €	50 50 50 50	500 V/6 kV/3 ² ; 28 A (24 A); 300 V, 20 A VA ;
	Çift katlı topraklama / geçiş klemensi	○ GND/N ○ GND/L	2002-2647 ³ 2002-2657 ³	7,84 € 7,84 €	50 50	500 V/6 kV/3 ² ; 28 A (24 A); 300 V, 20 A VA ;
	Sonlandırma plakası; 1 mm kalınlığında	● turuncu	2002-2692	0,68 €	25	
	Sonlandırma plakası; 1 mm kalınlığında	○ gri	2002-2691	0,62 €	25	







2000 Serisi		
İletken aralığı: 0,14 ... 1,5 mm ² Push-in sonlandırma: 1 ... 4 mm ² ve 1 ... 2,5 mm ² Yalıtımlı yüksükler: 12 mm Şerit uzunluğu: 9 ... 11 mm	Boyutlar (G x Y x D): 3,5 x 51,7 x 69,7 mm 800 V versiyonları için kodlar aşağıdaki gibidir: no. xxx / 099-000	1 500 V = anma gerilimi; 6 kV = nominal darbe gerilimi; 3 = kirlilik derecesi
2002 Serisi		
İletken aralığı: 0,25 ... 4 mm ² Push-in sonlandırma: 1 ... 4 mm ² ve 1 ... 2,5 mm ² Yalıtımlı yüksükler: 12 mm Şerit uzunluğu: 10 ... 12 mm	! Boyutlar (G x Y x D): 5,2 x 51,7 x 69,7 mm / 0.205 x 2.04 x 2.74 inch " Boyutlar (G x Y x D): 5,2 x 51,7 x 93 mm / 0.205 x 2.04 x 3.66 inch 800 V versiyonları için kodlar aşağıdaki gibidir: no. xxx / 099-000	2 500 V = anma gerilimi; 6 kV = nominal darbe gerilimi; 3 = kirlilik derecesi 3 Ex e II uygulamaları için uygundur; 440 V; 20 A 4 Ex i uygulamaları için uygundur.



Çift Katlı Dikey İletken Girişli Klemensler | TOPJOB® S - 2202/2002 Serisi

4 İletkenli Çift Katlı Klemensler | TOPJOB® S - 2002 Serisi

4 mm² (2.5 mm² yüksüklü)

Görsel	Açıklama	Renk / Kutup	Push Butonlu Ürün No	Fiyat	Butonsuz Ürün No	Fiyat	Adet	Elektriksel Veri
Çift katlı klemensler; dikey iletken girişi								
	Çift katlı geçiş klemensi	○ L/L ○ N/L ○ L/N ● N/N	2202-2701 2202-2702 2202-2703 2202-2704 ³	2,84 € 3,64 € 3,64 € 2,84 €	2002-2701 ² 2002-2702 ² 2002-2703 ² 2002-2704 ²⁻³	2,67 € 3,39 € 3,39 € 2,65 €	50 50 50 50	800 V/8 kV/3 ¹ ; 28 A (24 A)
	Çift katlı topraklama / geçiş klemensi	○ GND/N ○ GND/L	2202-2717 2202-2727	6,32 € sorunuz	2002-2717 ² 2002-2727 ²	5,95 € 5,95 €	50 50	800 V/8 kV/3 ¹ ; 28 A (24 A)
	Çift katlı 4 iletkenli klemens; içten köprülü; mor iletken girişi	○ L ● N	2202-2708 2202-2709 ³	4,63 € 4,74 €	2002-2708 ² 2002-2709 ²⁻³	3,70 € 3,70 €	50 50	800 V/8 kV/3 ¹ ; 28 A (24 A)
	Çift katlı 4 iletkenli topraklama klemensi; içten köprülü	● GND ● GND	2202-2707	7,33 €	2002-2707 2002-2707/999-950 ²	6,80 € 6,53 €	50 50	800 V/8 kV/3 ¹ ; 28 A (24 A)
	Sonlandırma plakası; 0.8 mm kalınlığında	● turuncu	2002-2792	0,58 €	2002-2792	0,58 €	25	
	Sonlandırma plakası; 0.8 mm kalınlığında	○ gri	2002-2791	0,60 €	2002-2791	0,60 €	25	







Görsel	Açıklama	Renk / Kutup	Etiket Taşıyıcı Ürün No	Fiyat	Etiket Taşıyıcısız Ürün No	Fiyat	Adet	Elektriksel Veri
4 iletkenli çift katlı klemensler (!)								
	4 iletkenli çift katlı geçiş klemensi	○ L/L ○ N/L ○ L/N ● N/N	2002-2431 ² 2002-2432 ² 2002-2433 ² 2002-2434 ²⁻³	4,51 € 4,68 € 4,68 € 4,68 €	2002-2401 ² 2002-2402 ² 2002-2403 ² 2002-2404 ²⁻³	5,27 € 4,90 € 4,71 € 4,90 €	50 50 50 50	800 V/8 kV/3 ¹ ; 28 A (24 A); 600 V, 20 A U; 600 V, 20 A Ⓞ
	4 iletkenli çift katlı topraklama / geçiş klemensi	○ GND/N ○ GND/L	2002-2447 ² 2002-2457 ²	6,76 € 6,76 €	2002-2417 ² 2002-2427 ²	7,06 € 6,55 €	50 50	800 V/8 kV/3 ¹ ; 28 A (24 A); 600 V, 20 A Ⓢ; 600 V, 20 A Ⓞ
	4 iletkenli çift katlı ekranlama / geçiş klemensi	○ Ekranlama/N ○ Ekranlama/L	2002-2448 2002-2458	6,76 € 6,76 €	2002-2418 2002-2428	6,51 € 6,51 €	50 50	600 V, 20 A Ⓢ; 600 V, 20 A Ⓞ
	4 iletkenli çift katlı klemens; 8 iletkenli geçiş klemensi; içten köprülü; mor iletken girişi	○ gri Ⓞ ● mavi Ⓞ	2002-2438 ² 2002-2439 ²⁻³	4,82 € 4,91 €	2002-2408 ² 2002-2409 ²⁻³	5,00 € 5,14 €	50 50	800 V/8 kV/3 ¹ ; 28 A (24 A); 600 V, 20 A Ⓢ; 600 V, 20 A Ⓞ
	4 iletkenli çift katlı topraklama klemensi; 8 iletkenli topraklama klemensi	● yeşil-san Ⓞ	2002-2437 ²	7,97 €	2002-2407 ²	8,46 €	50	800 V/8 kV/3 ¹ ; 28 A (24 A); 600 V, 20 A Ⓢ; 600 V, 20 A Ⓞ
	Sonlandırma plakası; 0.8 mm kalınlığında	● turuncu	2002-2492	0,65 €	2002-2492	0,65 €	25	
	Sonlandırma plakası; 0.8 mm kalınlığında	○ gri	2002-2491	0,62 €	2002-2491	0,62 €	25	



4 iletkenli çift katlı klemensler; çift katlı bağlantı ayırma klemensleri ile aynı profil (!)								
	4 iletkenli çift katlı geçiş klemensi; içten köprülü; mor iletken girişi	○ L/L ● N/N			2002-2608 ³ 2002-2604 ³⁻⁴	6,11 € 5,47 €	50 50	500 V/6 kV/3 ² ; 28 A (24 A); 300 V, 20 A Ⓢ;
	4 iletkenli çift katlı topraklama klemensi; içten köprülü	○ GND/N			2002-2607 ³	9,36 €	50	500 V/6 kV/3 ² ; 28 A (24 A); 300 V, 20 A Ⓢ;
	Sonlandırma plakası; 1 mm kalınlığında	● turuncu			2002-2692	0,68 €	25	
	Sonlandırma plakası; 1 mm kalınlığında	○ gri			2002-2691	0,62 €	25	

Çift katlı klemens; dikey iletken girişi		
İletken aralığı: 0,25 ... 4 mm ² Push-in sonlandırma: 1 ... 4 mm ² ve 1 ... 2,5 mm ² Yalıtımlı yüksükler: 12 mm Şerit uzunluğu: 10 ... 12 mm	Boyutlar (G x Y x D): 5.2 x 51.7 x 92.5 mm	1 800 V = anma gerilimi; 8 kV = nominal darbe gerilimi; 3 = kirlilik derecesi 2 Ex e II uygulamaları için uygundur; 550 V; 21 A 3 Ex i uygulamaları için uygundur.
Çift katlı 4 iletkenli klemens		
İletken aralığı: 0,25 ... 4 mm ² Push-in sonlandırma: 1 ... 4 mm ² ve 1 ... 2,5 mm ² Yalıtımlı yüksükler: 12 mm Şerit uzunluğu: 10 ... 12 mm	! Boyutlar (G x Y x D): 5.2 x 52.1 x 105.1 mm " Boyutlar (G x Y x D): 5.2 x 51.7 x 93 mm	1 800 V = anma gerilimi; 8 kV = nominal darbe gerilimi; 3 = kirlilik derecesi 2 Ex e II uygulamaları için uygundur; 550 V; 21 A 3 Ex i uygulamaları için uygundur.

Üç / Dört Katlı Ray Montajlı Klemensler | TOPJOB® S - 2002 Serisi

4 mm² (2.5 mm² yüksüklü)

Görsel	Açıklama	Renk / Kutup	Etiket Taşıyıcı Ürün No	Fiyat	Etiket Taşıyıcısız Ürün No	Fiyat	Adet	Elektriksel Veri
Üç katlı ray montajlı klemensler								
	Üç katlı klemens; Geçiş / Geçiş / Geçiş	○ L/L/L	2002-3231 ²	4,56 €	2002-3201 ²	4,38 €	50	500 V/6 kV/3 ¹ ; 28 A (24 A); 600 V, 20 A VA ; 600 V, 20 A CE
		○ L/L/N	2002-3233 ²	4,87 €	2002-3203 ²	4,73 €	50	
		● N/N/N	2002-3234 ^{2,3}	4,87 €	2002-3204 ^{2,3}	4,73 €	50	
	Üç katlı klemens; Topraklama / Geçiş / Geçiş	○ GND/N/L	2002-3247 ²	7,37 €	2002-3217 ²	7,22 €	50	500 V/6 kV/3 ¹ ; 28 A (24 A); 600 V, 20 A VA ; 600 V, 20 A CE
		○ GND/L/L	2002-3257 ²	7,37 €	2002-3227 ²	7,18 €	50	
	Üç katlı klemens; Ekranlama / Geçiş / Geçiş	○ Ekranlama/N/L	2002-3248	7,37 €	2002-3218	7,24 €	50	600 V, 20 A VA ; 600 V, 20 A CE
		○ Ekranlama/L/L	2002-3258	7,37 €	2002-3228	7,19 €	50	
	Çift katlı 6 iletkenli klemens; içten köprülü; mor iletken girişi	○ L	2002-3238 ²	6,98 €	2002-3208 ²	6,81 €	50	500 V/6 kV/3 ¹ ; 28 A (24 A); 600 V, 20 A VA ; 600 V, 20 A CE
		● N	2002-3239 ^{2,3}	7,19 €	2002-3209 ^{2,3}	7,02 €	50	
	Çift katlı 6 iletkenli topraklama klemensi; içten köprülü; mor iletken girişi	● GND	2002-3237 ²	10,00 €	2002-3207 ²	9,85 €	50	500 V/6 kV/3 ¹ ; 28 A (24 A); 600 V, 20 A VA ; 600 V, 20 A CE
		○ turuncu	2002-3292	0,74 €	2002-3292	0,74 €	25	
	Sonlandırma plakası; 0,8 mm kalınlığında	○ gri	2002-3291	0,73 €	2002-3291	0,73 €	25	
		○ gri	2002-3291	0,73 €	2002-3291	0,73 €	25	

Dört katlı ray montajlı klemensler								
	Dört katlı raya montaj klemens; Elektrik motoru kabloları için raya montaj klemensi	○ L1/L2/L3/GND	2002-4157 ²	8,77 €	2002-4127 ²	7,90 €	25	800 V/8 kV/3 ¹ ; 25 A (20 A);
		○ L1/L2	2002-4141 ²	4,05 €	2002-4111 ²	3,84 €	25	
		○ L1/L2/L3	2002-4131 ²	5,34 €	2002-4101 ²	5,01 €	25	
	Sonlandırma plakası; 1 mm kalınlığında	○ turuncu	2002-4192	0,69 €	2002-4192	0,69 €	25	
		○ gri	2002-4191	0,70 €	2002-4191	0,70 €	25	



Elektrik motoru kabloları için raya montajlı klemenslere ek olarak, özel versiyonlar da mevcuttur.

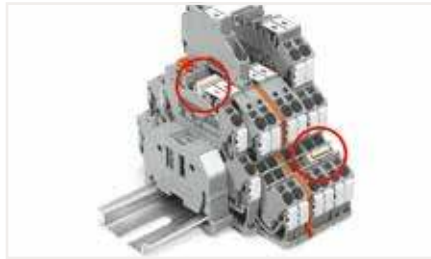

Aynı profil, çift katlı klemenslerle (üst kat) ve üç katlı klemenslerle (alt kat) ortak kullanıma olanak tanır.

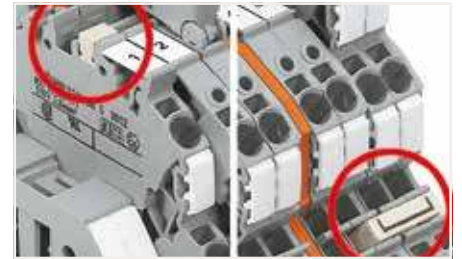

Soldaki resim - Dikey köprüleme (2002-492)
Sağdaki resim - Push-in tip köprü (2002 Serisi)

Topraklama teması olmayan ve sadece iki

potansiyelli versiyon: Bu terminal blokları, motor frenleri veya sıcaklık sensörleri gibi ek fonksiyonları desteklemek için özel olarak tasarlanmıştır. Ortak bir profil paylaşan bu terminal bloğu versiyonu, ara plakalar kullanılmadan uygun elektrik motoru kablo terminal bloğunun yanına yerleştirilebilir.

Zemin teması olmayan ve üç potansiyelli versiyon:

Örneğin: koruyucu yalıtımlı cihazlar kullanıldığında, karışıklık yaratabilecek açık topraklama üniteleri yoktur.

İletken aralığı: 0,25 ... 4 mm²
Push-in sonlandırma: 1 ... 4 mm² ve 1 ... 2,5 mm²
Yalıtımlı yüksükler: 12 mm
Şerit uzunluğu: 10 ... 12 mm

Üç katlı klemens boyutları: (G x Y x D):
5,2 x 69,5 x 93,3 mm

Dört katlı klemens boyutları: (G x Y x D):
5,2 x 83,9 x 103,5 mm

1 500/800 V = anma gerilimi;

6/8 kV = nominal darbe gerilimi;

3 = kirlilik derecesi

2 Ex e II uygulamaları için uygundur; 440 V; 19 A

3 Ex i uygulamaları için uygundur.

Ray Montajlı Klemensler için Seriyeye Özel Aksesuarlar | TOPJOB® S

Kurulum ve Kullanım



Sürekli köprüleme için 1'den 3'e bitişik köprü, diğer tüm terminal bloğunun ortak kullanılmasını sağlar. Örneğin, pozitif ve negatif potansiyeller yan yana yerleştirilebilir.



Push-in tipte bir köprü takın ve yuvaya oturana kadar aşağı itin.



Kesit indirgeme köprüleri ile köprüleme.



Tek bir köprü yuvasında çapraz bacaklı köprüler. Farklı potansiyele sahip bir klemens üzerinden atlama yapmak için özel kademeli köprüler oluşturulabilir. Klemens ile yalnızca bir kontak bacağının temas halinde olduğundan emin olun.



Atlamalı köprünün kırmızı çizgilerini iç tarafa doğru yönlendirin. Atlamalı köprüyü takın ve yuvaya oturana kadar aşağı doğru itin.



Push-in tip tel köprüler, uzun mesafelerde ve birden çok seviyede ortak klemensler.

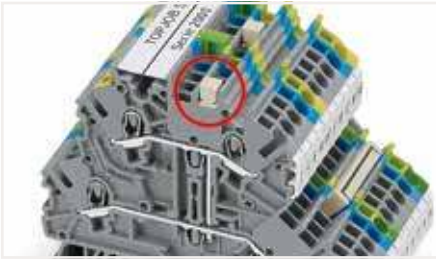

Çift katlı dikey köprü (2000-492) ile iki seviyeyi bağlama.



Çok kutuplu bir konnektörü monte etmek için konnektörleri ve ara parçaları birbirine birleştirin.



Test başlığı (2009-182) ile 2,5 mm²'ye kadar test kablolarının aletsiz bağlantısını yapabilirsiniz. (2000 İla 2016 Serisi ile uyumludur.)



İzolasyon tipisi ince iletkenlerin izolasyonunun kelepçelenmesini güvenilir bir şekilde sağlar. Koruyucu uyarı kapakları, ana şalter açıkken bile voltaj taşıyan klemensleri destekler.

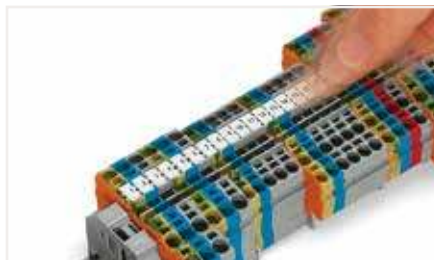













Etiket yuvasına bir etiket şeridi takma.



Bir etiket şeridini bir etiket yuvasına yuvasına takma.

Raya Monte Klemensler için Seriyeye Özgü Aksesuarlar | TOPJOB® S

Ürün Seçim Tablosu

Görsel	Açıklama	Seri: 2000 / 2200 / 2020	Fiyat	Adet	Seri: 2001 / 2201	Fiyat	Adet	Seri: 2002 / 2102 / 2202	Fiyat	Adet
	Sürekli köprüleme için bitişik köprü, yalıtımlı; 2'li							<input type="radio"/> 2002-400	0,64 €	25
	Sürekli köprüleme için bitişik köprü, yalıtımlı; 5'li							<input type="radio"/> 2002-415	1,92 €	25
	Sürekli köprüleme için bitişik köprü, yalıtımlı; 1 ila 3							<input type="radio"/> 2002-423 ¹	0,96 €	25
	Push-in tip köprü, yalıtımlı; 2'li	<input type="radio"/> 2000-402 ¹	0,44 €	25	<input type="radio"/> 2001-402	0,30 €	25	<input type="radio"/> 2002-402 ¹	0,57 €	25
	Push-in tip köprü, yalıtımlı; 3'lü	<input type="radio"/> 2000-403 ¹	0,77 €	25	<input type="radio"/> 2001-403	0,53 €	25	<input type="radio"/> 2002-403 ¹	1,01 €	25
	Push-in tip köprü, yalıtımlı; 3'lü	<input type="radio"/> 2000-404 ¹	1,20 €	25	<input type="radio"/> 2001-404	0,81 €	25	<input type="radio"/> 2002-404 ¹	1,45 €	25
	Push-in tip köprü, yalıtımlı; 5'li	<input type="radio"/> 2000-405 ¹	1,57 €	25	<input type="radio"/> 2001-405	1,06 €	25	<input type="radio"/> 2002-405 ¹	1,91 €	25
	:	:			:			:		
	Push-in tip köprü, yalıtımlı; 10'lu	<input type="radio"/> 2000-410 ¹	3,57 €	25	<input type="radio"/> 2001-410	2,39 €	25	<input type="radio"/> 2002-410 ¹	3,87 €	25
	Push-in tip köprü, yalıtımlı; 1 ila 3	<input type="radio"/> 2000-433 ¹	0,69 €	25	<input type="radio"/> 2001-433	0,47 €	25	<input type="radio"/> 2002-433 ¹	0,92 €	25
	Push-in tip köprü, yalıtımlı; 1 ila 4	<input type="radio"/> 2000-434 ¹	1,14 €	25	<input type="radio"/> 2001-434	0,79 €	25	<input type="radio"/> 2002-434 ¹	1,43 €	25
	Push-in tip köprü, yalıtımlı; 1 ila 4	<input type="radio"/> 2000-435 ¹	1,58 €	25	<input type="radio"/> 2001-435	1,10 €	25	<input type="radio"/> 2002-435 ¹	1,96 €	25
	:	:			:			:		
	Push-in tip köprü, yalıtımlı; 1 ila 10	<input type="radio"/> 2000-440 ¹	3,39 €	25	<input type="radio"/> 2001-440	2,31 €	25	<input type="radio"/> 2002-440 ¹	4,00 €	25
	Delta köprü, yalıtımlı; 1-2; 3-4; 5-6	<input type="radio"/> 2000-406/020-000	0,0 €	25	<input type="radio"/> 2001-406/020-000	1,40 €	25	<input type="radio"/> 2002-406/020-000	2,68 €	25
	Nötr nokta köprü, yalıtımlı; 1-3-5	<input type="radio"/> 2000-405/011-000	2,01 €	25	<input type="radio"/> 2001-405/011-000	1,12 €	25	<input type="radio"/> 2002-405/011-000	2,14 €	25
	Kesit düşüren köprü, yalıtımlı; ortak 6/4 mm² ila 4 / 2,5 / 1,5 mm²				<input type="radio"/> 2006-499	1,56 €	25	<input type="radio"/> 2006-499	1,56 €	25
	Kesit düşüren köprü, yalıtımlı; 16/10 mm² ila 10/6/4 / 2,5 mm²									
	Kademeli köprü, yalıtımlı; 2'li							<input type="radio"/> 2002-472	0,46 €	25
	Kademeli köprü, yalıtımlı; 3'lü							<input type="radio"/> 2002-473	0,85 €	25
	:							:		
	Kademeli köprü, yalıtımlı; 12'li							<input type="radio"/> 2002-482	4,56 €	25
	Çift katlı dikey köprü, yalıtımlı	<input type="radio"/> 2000-492	0,96 €	25				<input type="radio"/> 2002-492	1,03 €	25
	Çift katlı dikey köprü, yalıtımlı							<input type="radio"/> 2002-492 / 000-012	1,10 €	25
	Üç katlı dikey köprü, yalıtımlı							<input type="radio"/> 2002-493	1,22 €	25
	Modüler konnektör; birbirine takılır; köprü temas yuvası için	<input type="radio"/> 2000-510	2,84 €	25	<input type="radio"/> 2001-511	1,58 €	25	<input type="radio"/> 2002-511	2,49 €	25
	Boşluk modülü; birbirine takılır; köprüler ortak klemensler	<input type="radio"/> 2000-549	0,65 €	25	<input type="radio"/> 2001-549	0,37 €	25	<input type="radio"/> 2002-549	0,53 €	25
	Sonlandırma plakası; modüler konnektör için; 1,5 mm kalınlığında	<input type="radio"/> 2002-541	0,52 €	25	<input type="radio"/> 2002-541	0,52 €	25	<input type="radio"/> 2002-541	0,52 €	25
	Koruyucu uyan işaret; siyah yüksek voltaj sembolü ile; 5 klemens için	<input checked="" type="radio"/> 2000-115	0,48 €	25	<input checked="" type="radio"/> 2001-115	0,39 €	25	<input checked="" type="radio"/> 2002-115	0,56 €	25
	Durdurucu izolatör; 5 adet / şerit; 0,25... 0,5 mm²				<input type="radio"/> 2001-171	0,14 €	25	<input type="radio"/> 2002-171	0,22 €	25
	Durdurucu izolatör; 5 adet / şerit; 0,75... 1 mm²							<input type="radio"/> 2002-172	0,22 €	25

Seri: 2004 / 2104 / 2204	Fiyat	Adet	Seri: 2006 / 2106 / 2206	Fiyat	Adet	Seri: 2007	Fiyat	Adet	Seri: 2010 / 2110 / 2210	Fiyat	Adet	Seri: 2016 / 2116 / 2216	Fiyat	Adet
○ 2004-402	0,53 €	25	○ 2006-402	0,75 €	25	● 282-432	0,67 €	10	○ 2010-402	1,31 €	25	○ 2016-402	1,84 €	25
○ 2004-403	1,05 €	25	○ 2006-403	1,38 €	25	● 282-433	1,14 €	10	○ 2010-403	2,41 €	25	○ 2016-403	3,48 €	25
○ 2004-404	1,51 €	25	○ 2006-404	2,08 €	25	● 282-434	1,59 €	10	○ 2010-404	3,63 €	25	○ 2016-404	5,15 €	25
○ 2004-405	2,02 €	25	○ 2006-405	2,75 €	25	● 282-435	2,04 €	10	○ 2010-405	4,82 €	25	○ 2016-405	6,87 €	25
⋮						⋮								
○ 2004-410	4,51 €	25				● 282-440	4,38 €	10						
○ 2004-433	1,11 €	25	○ 2006-433	1,54 €	25				○ 2010-433	2,42 €	25	○ 2016-433	3,56 €	25
○ 2004-434	1,64 €	25	○ 2006-434	2,25 €	25				○ 2010-434	3,74 €	25	○ 2016-434	5,35 €	25
○ 2004-435	2,20 €	25	○ 2006-435	2,94 €	25				○ 2010-435	5,04 €	25	○ 2016-435	7,10 €	25
⋮														
○ 2004-440	4,58 €	25												
○ 2004-406 /020-000	2,87 €	25												
○ 2004-405 /011-000	2,20 €	25	○ 2006-405 /011-000	2,81 €	25				○ 2010-405 /011-000	5,04 €	25	○ 2016-405 /011-000	7,10 €	25
○ 2006-499	1,56 €	25	○ 2006-499	1,56 €	25				○		25	○ 2016-499	2,24 €	25
○ 2004-511	2,62 €	25	○ 2006-511	2,84 €	25				○ 2010-511	3,26 €	25	○ 2016-511	3,41 €	25
○ 2004-549	2,58 €	25	○ 2006-549	0,60 €	25				○ 2010-549	0,75 €	25	○ 2016-549	0,90 €	25
○ 2004-541	0,56 €	25												
● 2004-115	0,58 €	25	● 2006-115	0,59 €	25	● 2006-115	0,59 €	25	● 2010-115	0,63 €	25	● 2016-115	0,68 €	25
○ 2004-171	0,30 €	25												
● 2004-172	0,31 €	25												

I_N = I_N klemens

2002-64x, 2001-1441, 2002-1441'de köprü yuvası yok.

1 Ek numarası... / 000-005 ile kırmızı renk değişimi;
Ek numaralı mavi renk değişimi... / 000-006
Ek numaralı açık yeşil renk değişimi... / 000-018

Ray Montajlı Klemensler için Genel Aksesuarlar | TOPJOB® S

Fiş, Soket, Test Tap ve Şerit Etiketler

Görsel	Açıklama	Renk	Ürün No	Fiyat	Adet	
	Push-in tip köprü; yalıtımlı; 1,5 mm ² iletken kesiti; 18 A					
	L = 60 mm	● siyah	2009-412	8,50 €	10	
	L = 110 mm	● siyah	2009-414	8,58 €	10	
	L = 250 mm	● siyah	2009-416	8,80 €	10	
	Muz fiş; 4 mm soket çapı için; karışık renk; 10 x turuncu, beyaz, siyah, mavi, sarı; maks. 42 V		215-111	2,35 €	50	
	Test adaptörü; prob bağlantılı; 4 mm Ø	○ gri	2009-174	11,17 €	25	
	Test adaptörü; kablo bağlantılı; maks. 2,5 mm ²	○ gri	2009-182	12,18 €	25	
	Test fişi; 500 mm kablo ile; 2 mm Ø; maks. 42 V	● kırmızı	210-136	18,10 €	50	
	Test fişi; 500 mm kablo ile; 2,3 mm Ø; maks. 42 V	● sarı	210-137	20,48 €	50	
	Test adaptörü; 4 mm'lik soketten 2 mm'lik fişe	● kırmızı	210-297	14,75 €	25	
	Şerit etiket; sade; Smart Printer için; 11 mm genişliğinde; 50 m makara	○ beyaz	2009-110	392,20 €	1	
	Şerit etiket eko, smart printer için 11mm genişliğinde, 25m makara	○ beyaz	5131-2807	sorunuz	1	
	WMB Inline; sade; Smart Printer için; 2.300 WMB işaretleyici (3,5 mm) / makara	○ beyaz	2009-113	147,13 €	1	
	WMB Inline; sade; Smart Printer için; 2.000 WMB işaretleyici (4 mm) / makara; 4... 4,2 mm klemens genişliği için	○ beyaz	2009-114	132,63 €	1	
	WMB Inline; sade; Smart Printer için; 1500 WMB markör (5 mm) / makara; 5... 5,2 mm klemens genişliği için	○ beyaz	2009-115	99,48 €	1	
	WMB işaret kartı; 10 etiket / kart ile 10 şerit	Renk	3,5 mm	4 ... 4,2 mm	5 ... 5,2 mm	Adet
		○ beyaz	793-3501	793-4501	793-5501	5
		● sarı		793-4501/000-002	793-5501/000-002	5
		● kırmızı		793-4501/000-005	793-5501/000-005	5
		● mavi		793-4501/000-006	793-5501/000-006	5
		○ gri		793-4501/000-007	793-5501/000-007	5
		● turuncu		793-4501/000-012	793-5501/000-012	5
		● açık yeşil		793-4501/000-017	793-5501/000-017	5
		● yeşil		793-4501/000-023	793-5501/000-023	5
		● menekşe		793-4501/000-024	793-5501/000-024	5

EI Aletleri ve Aksesuarları | TOPJOB® S

İzoleli (Yalıtımlı) EI Aletleri

Görsel	Açıklama	Renk	Ürün No	Fiyat	Adet
	İzoleli el aleti; Tip 1; 2,5 x 0,4 mm	● yeşil	210-719	15,19 €	1
	İzoleli el aleti; ; Tip 2; 3,5 x 0,5 mm	● yeşil	210-720	16,68 €	1
	İzoleli el aleti; Tip 3; 5,5 x 0,8 mm	● yeşil	210-721	28,43 €	1
	İzoleli el aleti seti; Tip 1-2-3 (210-719, 210-720, 210-721)	● yeşil	210-722	59,43 €	1
	İzoleli çift taraflı el aleti; 3,5 mm ve 2,5 mm uçlu	● yeşil	2009-309	32,47 €	1
	İzoleli çift taraflı el aleti; 3,5 mm ve 5,5 mm uçlu	● yeşil	2009-310	32,47 €	1

Bara Klemensleri - 812 Serisi

4 / 16 mm²

Görsel	Açıklama	Renk	Ürün No	Fiyat	Adet	Elektriksel Veri
Bara klemensleri (4 mm²)						
	Bara klemensi (4 mm ²); Push-in CAGE CLAMP® bağlantısı ile	● mavi ○ açık gri ● koyu gri ● kırmızı	812-104 812-101 812-102 812-103	7,52 € 7,52 € 7,52 € 7,52 €	10 10 10 10	1000 V/6 kV/3 ¹ ; 96 A; 600 V, 20 A VA ; 600 V, 95 A CE
	Topraklama barası klemensi (4 mm ²); Push-in CAGE CLAMP® bağlantısı ile	● yeşil-sarı	812-100	7,52 €	10	
	Bara; Kalay kaplı; 1000 mm uzunluğunda; Bakır (10 x 3) mm		210-133	29,72 €	1	
Bara klemensleri (16 mm²)						
	Bara klemensi (16 mm ²); CAGE CLAMP® bağlantılı	● mavi ○ açık gri ● koyu gri ● kırmızı	812-114 812-111 812-112 812-113	7,80 € 7,80 € 7,80 € 7,80 €	12 12 12 12	1000 V/6 kV/3 ¹ ; 96 A; 600 V, 20 A VA ; 600 V, 95 A CE
	Topraklama bara klemensi (16 mm ²); CAGE CLAMP® bağlantısı ile	● yeşil-sarı	812-110	7,80 €	12	
	Bara; Kalay kaplı; 1000 mm uzunluğunda; Bakır (10 x 3) mm		210-133	29,72 €	1	
	Parmak koruyucu; dokunmaya dayanıklı kapak, kullanılmayan iletken girişlerini korur	● sarı	284-400	0,44 €	25	
Busbar taşıyıcılar						
	İzoleli bara taşıyıcı; 12 mm genişliğinde	○ gri	812-140	2,12 €	25	
	Toprak barası taşıyıcısı; DIN-35 ray kantağı ile; 11 mm genişliğinde	● yeşil-sarı	812-141	6,35 €	25	



Bir topraklama barası klemensinin N-barasına oturtulması.



Topraklama barası klemensi çıkarmak için sağ ve sol konumların kilidini açın. Ardından bloğu baradan yukarı çekin.

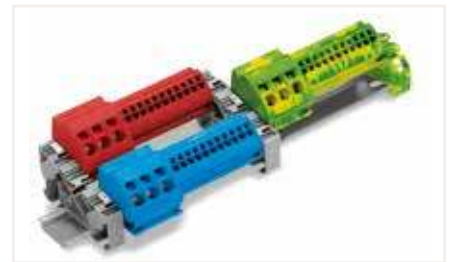

Karışık 4 mm² ve 16 mm² bara klemensleri

1 İletken aralığı: 0.08 ... 1.5 mm²
Şerit uzunluğu: 8 ... 10 mm

2 İletken aralığı: 0.08 ... 1.5 mm²
Şerit uzunluğu: 8 ... 10 mm

3 500 V = anma gerilimi
6 kV = anma dürtü gerilimi
3 = kirlilik derecesi

TESİSAT KLEMENSİ

Bina Kat Panoları için İdeal Çözüm!

Nasıl çalışır?

Nötr barsız N dağıtımı:

N kablosu bir kattaki nötr yerine bağlanır. Klemensler arası nötr aktarımı köprü sistemi ile yapılır.

N barası kullanmadan devre tasarımı:

1. Devre kesiciden gelen faz kablosu doğrudan bağlanır.
2. Toprak bağlantısı ray üzerinden doğrudan alınır.
3. Nötr bağlantısı ise yine doğrudan yapılır.
4. 3 ayrı klemense her bir fazdan gelen kablolar bağlanır.

N busbar ile N dağıtımı (10x3mm):

N iletkeni 2016 serisi N ayırıcı klemensine bağlanır. Kaydırmalı link ile bağlantı yapılır ya da açılır.

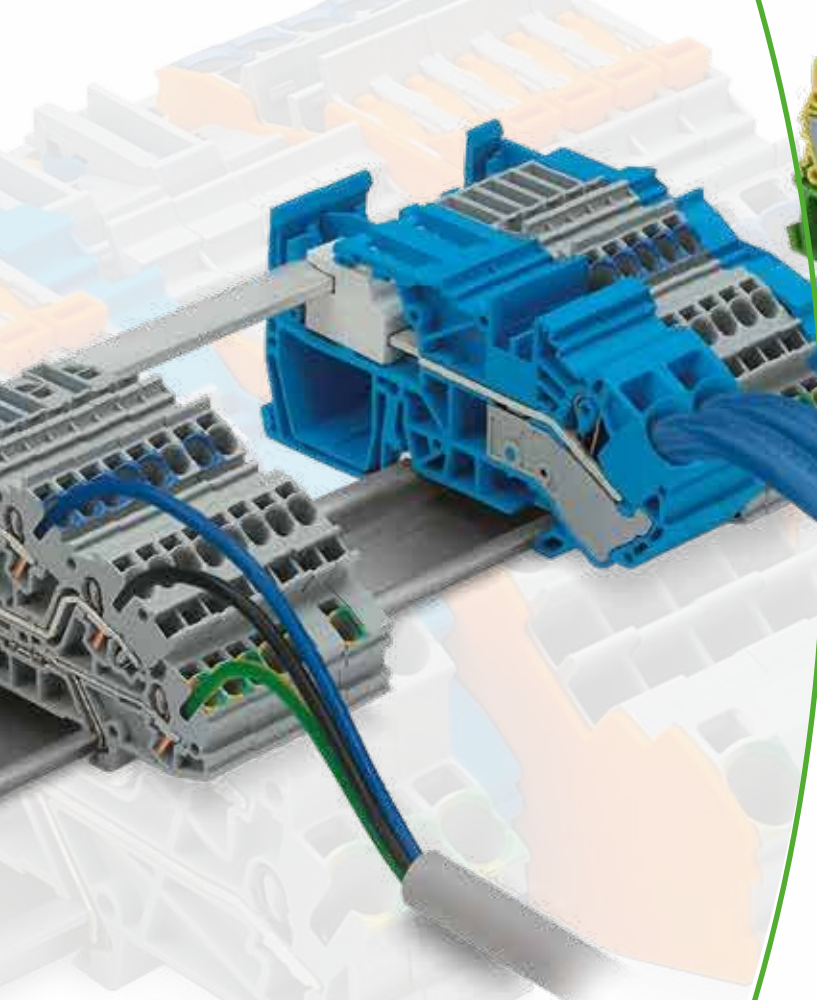

Nötr barası ile bağlantı:

1. Devre kesiciden gelen kablo ile nötr iletkenine tek noktadan bağlantı yapılır.
2. Bara ile nötr bağlantısı 3 katlı dağıtım klemenslerine aktarılır.
3. N bağlantısı istenildiği zaman N ayırma linki ile izole edilebilir.
4. 3 Katlı klemenste en alt kat toprak bağlantısı olup orta kat faz için uygundur.

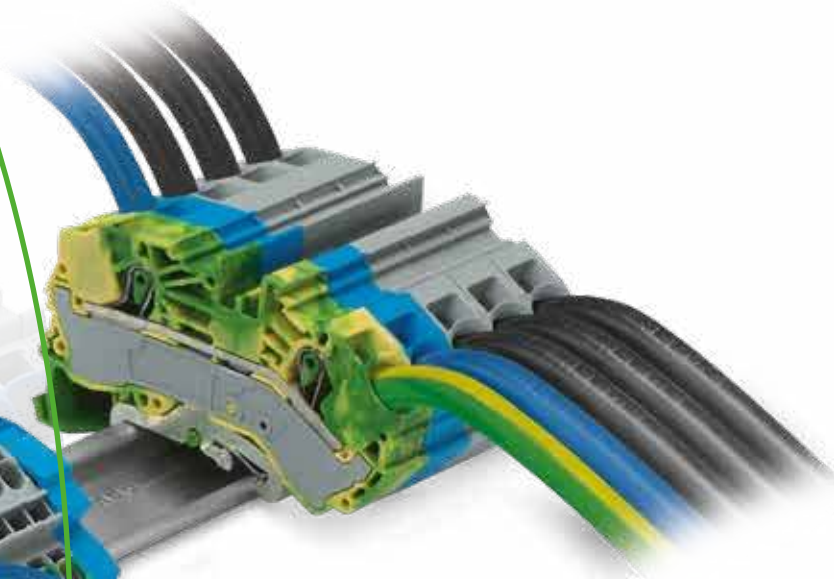

Besleme:

1. 2016 serisi klemensler ile ana besleme girişi yapılabilir.
2. 3 faz, nötr ve toprak bağlantısı uygun açılış ile yapılır.
3. Toprak bağlantısı doğrudan toprak klemensi ile yapılır.

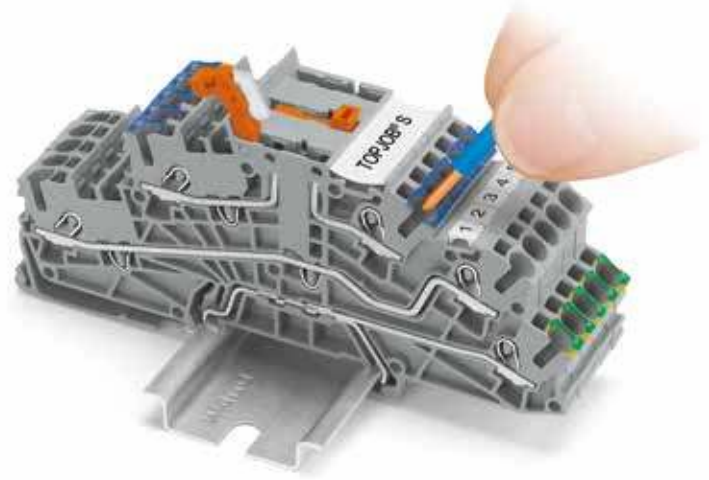

Tek damarlı kablolarda el ile aletsiz bağlantı

- Kabloyu çıkarmadan standartlara göre nötr iletkenini ayırma fonksiyonu
- 3 Katlı Nötr+Faz+Toprak bağlantıları tek klemenste
- Tek damarlı kabloların el ile doğrudan montajına uygundur
- 4mm²/ 32A yada 6mm² kabloların montajı için 2 farklı alternatif
- Köprü yada bara ile kullanım imkanı veren akıllı dizayn
- Kolay etiketleme, kullanışlı aksesuarlar
- Hızlı ve güvenilir izolasyon direnci testi opsiyonu

Ray Montajlı Tesisat Klemensleri | TOPJOB® S

Kurulum ve Kullanım



Push-in sonlandırma yoluyla bir iletken takmak. 4mm² den 1.5mm² ye tek damarlı iletkenler kolayca el ile takılabilir - alet gerekmez.



El aleti ile bir iletken yerleştirme. Yüksüksüz ince telli iletkenlerin veya içeri itilemeyen küçük kesitli iletkenlerin bağlanması, orijinal CAGE CLAMP® ile benzer şekilde gerçekleştirilir - sadece bir çalıştırma aleti kullanın.

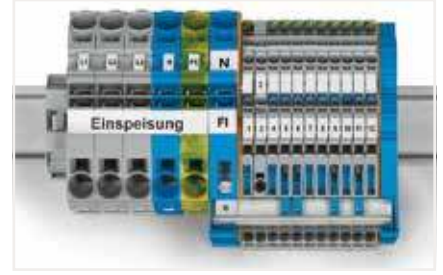

Baraların bara taşıyıcılarına montajı: Bara uçlarını büyük bara taşıyıcılarına (2009-305) veya entegre bir bara taşıyıcıyla besleme terminal bloklarına yerleştirin.



Ayırıcı plakanın bara taşıyıcısından veya N-ayırma terminal bloğundan çıkarılması.



N-barayı kazara temasa karşı korumak için ayırıcı plakayı bara taşıyıcısına yerleştirin.



N-ayırma terminal bloğundan çıkarılan ayırıcı plakasının takılması.



Her 200 mm'de bir yerleştirilen kompakt bara taşıyıcı (1,5 mm kalınlığında), daha uzun montajlar için ek bara desteği sağlar.



Bara şeffaf kapağı (Ürün No. 777-303), barayı yanlışlıkla temasa karşı korur ve hangi terminal bloklarının baraya bağlandığını görmeyi kolaylaştırır.



Aletle çalıştırılan N-ayırma sürgülü bağlantı



Sigorta veya bağlantı kesme fişleri için taşıyıcı terminal bloğu olarak çok seviyeli kurulum terminal bloğu

- 1 İletken aralığı: 0,25 ... 4 mm²
Push-in sonlandırma: 1 ... 4 mm² ve 1 ... 2,5 mm²
Yalıtımlı yüksükler: 12 mm
Şerit uzunluğu: 10 ... 12 mm
- 2 İletken aralığı: 0,5 ... 6 mm²
Push-in sonlandırma: 1,5 ... 6 mm² ve 1,5 ... 4 mm²
Yalıtımlı yüksükler: 12 mm
Şerit uzunluğu: 11 ... 13 mm

- 3 Potansiyel - Zemin
250 V = anma gerilimi;
4 kV = nominal darbe gerilimi;
3 = kirlilik derecesi
- 4 Potansiyel - Potansiyel
400 V = anma gerilimi;
6 kV = nominal darbe gerilimi;
3 = kirlilik derecesi

- 5 İletken aralığı: 0,5 ... 16 mm², 25 mm²
Push-in sonlandırma: 6 ... 16 mm² ve 6 ... 16 mm²
Yalıtımlı yüksükler: 18 mm
Şerit uzunluğu: 18 ... 20 mm
- 6 250/800 V = anma gerilimi;
4/8 kV = nominal darbe gerilimi;
3 = kirlilik derecesi

BAZI REFERANSLAR

Tesisat Klemensleri Referanslarımızdan Bazıları

Hastaneler:

Adana Şehir Hastanesi (1.550 yataklı)
Yozgat Şehir Hastanesi (750 yataklı)
Elazığ Şehir Hastanesi (1.038 yataklı)
Bursa Şehir Hastanesi (1.350 yataklı)
İkitelli Şehir Hastanesi (2.650 yataklı)
Kocaeli Şehir Hastanesi FTR Bölümü

Öğrenci Yurtları:

Adana Öğrenci Yurdu (100 yataklı)
Rize Fındıklı Öğrenci Yurdu (250 yataklı)
Trabzon Öğrenci Yurdu (500 yataklı)
Bayburt Öğrenci Yurdu (1.000 yataklı)
Konya Öğrenci Yurdu (2.000 yataklı)
Mamak Öğrenci Yurdu (2.500 yataklı)

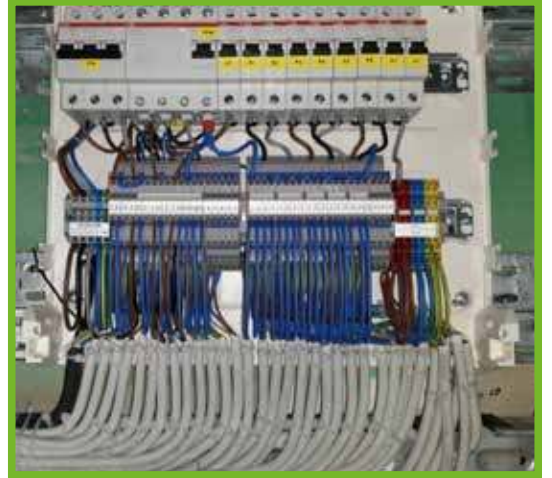
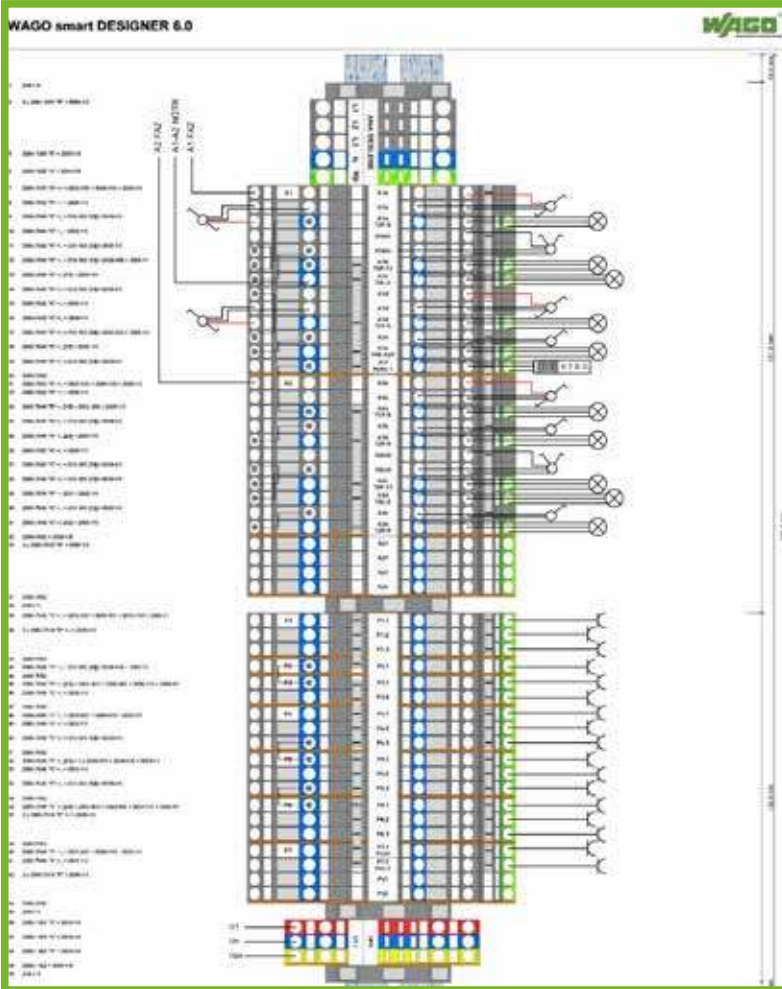

Çok Katlı Bina / Tesisat Klemensleri | TOPJOB® S - 2003/2005 Serisi
N Ayırıcı / Güç Dağıtım Ayırma Klemensleri | TOPJOB® S - 2016 Serisi
 4 mm² (2.5 mm² yüksüklü) / 16 mm² - Ayırma Bağlantılı / Bıçaklı Seriler

Görsel	Açıklama	Renk	Ayrırma Bağlantılı Ürün No	Fiyat	I _N	Adet	Kutup Etiketlemesi	Elektriksel Veri
Çok katlı bina tesisat klemensleri; 2,5 (4) mm²; 2003 Serisi ¹								
	Çok katlı bina tesisat klemensleri	○ gri	2003-7641	4,58 €	32 A	50	NT/L/GND	250 V/4 kV/3 ³ ; 400 V/6 kV/3 ⁴
	Çok katlı bina tesisat klemensleri	○ gri	2003-7640	3,63 €	32 A	50	NT/L	
	Çok katlı bina tesisat klemensleri	○ gri	2003-7659	3,63 €	32 A	50	LT/L	
	Çok katlı bina tesisat klemensleri	○ gri	2003-7646	3,92 €	32 A	50	NL/GND	
	Çok katlı bina tesisat klemensleri	○ gri	2003-7645	3,92 €	32 A	50	L/L/GND	
	Çok katlı bina tesisat klemensleri	○ gri	2003-7642	2,97 €	32 A	50	L/L	400 V/6 kV/3 ⁴
	Çok katlı bina tesisat klemensleri	○ gri	2003-7649	2,97 €	32 A	50	N/L	
	Çok katlı bina tesisat klemensleri	○ gri	2003-7650	1,47 €	32 A	50	L	
	Çok katlı bina tesisat klemensleri	○ gri	2003-7651	1,47 €	32 A	50	N	
	Sonlandırma plakası; 0,8 mm kalınlığında	● turuncu	2003-7692	0,69 €		25		











Çok katlı bina tesisat klemensleri; 4 (6) mm²; 2005 Serisi ²								
	Çok katlı bina tesisat klemensleri; nötr ayırma bağlantılı	○ gri	2005-7641	8,41 €	36 A	50	NT/L/GND	250 V/4 kV/3 ³ ; 400 V/6 kV/3 ⁴
	Çok katlı bina tesisat klemensleri	○ gri	2005-7646	7,41 €	36 A	50	NL/GND	
	Çok katlı bina tesisat klemensleri	○ gri	2005-7645	7,41 €	36 A	50	L/L/GND	
	Çok katlı bina tesisat klemensleri	○ gri	2005-7642	5,16 €	36 A	50	L/L	400 V/6 kV/3 ⁴
	Çok katlı bina tesisat klemensleri	○ gri	2005-7649	5,16 €	36 A	50	N/L	
	Sonlandırma plakası; 1 mm kalınlığında	● turuncu	2005-7692	1,02 €		25		

Görsel	Açıklama	Renk	Ürün No	Fiyat	Adet	Boyutlar (G x Y x D)	Elektriksel Veri
Nötr ayırma bağlantılı klemensler ve güç dağıtım klemensleri							
	1-iletkenli nötr ayırma klemensi	● mavi	2016-7114	6,67 €	25	12 x 38,1 x 69,4 mm	250 V/4 kV/3 ³ ; 65 A
	1-iletkenli güç dağıtım ayırma klemensi	○ gri	2016-7111	6,44 €	25		
	Sonlandırma plakası; 1 mm kalınlığında	● turuncu	2016-7192	0,72 €	25	1 x 38 x 69 mm	
	1-iletkenli nötr ayırma klemensi	● mavi	2016-7714	6,67 €	20	12 x 40,8 x 99,7 mm	250 V/4 kV/3 ³ ; 76 A
	1-iletkenli güç dağıtım ayırma klemensi	○ gri	2016-7711	6,44 €	20		
	Sonlandırma plakası; 1 mm kalınlığında	● turuncu	2016-7792	0,81 €	25	1 x 41,7 x 98,1 mm	

Dağıtım kutuları için 2-iletkenli besleme klemensleri; 25 mm² (16 mm yüksüklü); 2016 Serisi ⁵							
	Dağıtım kutuları için 2-iletkenli besleme klemensi	○ gri	2016-7601	4,30 €	20	12 x 40,8 x 85,7 mm	800 V/8 kV/3 ³ ; 76 A
	Dağıtım kutuları için 2 iletkenli besleme klemensi	● mavi	2016-7604	4,46 €	20		
	2 iletkenli topraklama klemensi	● yeşil-sarı	2016-7607	8,59 €	20		
	Sonlandırma plakası; 1 mm kalınlığında	● turuncu	2016-7692	0,81 €	25	1 x 41,7 x 84,5 mm	
	Sonlandırma plakası; 1 mm kalınlığında	○ gri	2016-7691	0,77 €	25		

Bağlantı Ayırma / Test Klemensleri | TOPJOB® S - 2202/2002 Serisi

4 mm² (2.5 mm² yüksüklü)

Görsel	Açıklama	Renk	Push Butonlu Ürün No	Fiyat	Butonsuz Ürün No	Fiyat	Adet	Boyutlar (G x Y x D)	Elektriksel Veri
2 iletkenli ayırma / ölçme / besleme klemensleri									
	2 iletkenli ayırma / ölçme klemens; test yuvalı; turuncu bağlantı ayırma	gri	2202-1671	3,83 €	2002-1671 ²	3,59 €	50	5,2 x 32,9 x 66,1 mm	400 V/6 kV/3 ¹ ; 16 A; 300 V, 15 A ² ; 300 V, 10 A ³
		mavi	2202-1674	3,93 €	2002-1674 ²	3,59 €	50		
		turuncu	2202-1672	sorunuz	2002-1672 ²	3,59 €	50		
	2 iletkenli geçiş klemens; test yuvalı; 2 iletkenli bağlantı ayırma klemens ile aynı profil	gri	2202-1601	3,83 €	2002-1601 ²	3,61 €	50	5,2 x 32,9 x 66,1 mm	400 V/6 kV/3 ¹ ; 16 A; 300 V, 15 A ² ; 300 V, 10 A ³
		mavi	2202-1604	3,95 €	2002-1604 ²	3,83 €	50		
		turuncu	2202-1602	sorunuz	2002-1602 ²	3,83 €	50		
	2 iletkenli bağlantı ayırma / ölçme klemens; mekanik kilitle; test yuvalı; turuncu bağlantı ayırma	gri			2002-1671/401-000 ²	3,70 €	50	5,2 x 32,9 x 66,1 mm	400 V/6 kV/3 ¹ ; 16 A; 300 V, 15 A ² ; 300 V, 10 A ³
		mavi			2002-1674/401-000 ²	3,94 €	50		
		turuncu			2002-1672/401-000 ²	3,90 €	50		
	2 iletkenli taşıyıcı klemens; test yuvalı	gri	2202-1661	3,77 €	2002-1661	3,40 €	50	5,2 x 32,9 x 66,1 mm	400 V/6 kV/3 ¹ ; 16 A
	Taşıyıcı klemensler için ayırıcı; ayırma klemens olarak bir taşıyıcı klemens kullanıldığında uygundur	turuncu			2002-401	1,34 €	25		10 A
	Sonlandırma plakası; 1 mm kalınlığında	turuncu	2002-1692	0,70 €	2002-1692	0,70 €	25	1 x 30,4 x 66,1 mm	
		gri	2002-1691	0,70 €	2002-1691	0,70 €	25		
	2 iletkenli bağlantı ayırma / ölçme klemens; test yuvalı ile; ek köprü yuvalı; turuncu bağlantı ayırma	gri	2202-1971	4,34 €	2002-1971 ²	4,06 €	50	5,2 x 32,9 x 72,9 mm	400 V/6 kV/3 ¹ ; 16 A; 300 V, 15 A ² ; 300 V, 10 A ³
		mavi	2202-1974	sorunuz	2002-1974 ²	3,99 €	50		
		turuncu	2202-1972	sorunuz	2002-1972 ²	4,12 €	50		
	2 iletkenli klemens; test noktası ile; ek köprü yuvası ile; 2 iletkenli bağlantı ayırma klemens ile aynı profil	gri	2202-1901	4,34 €	2002-1901 ²	4,02 €	50	5,2 x 32,9 x 72,9 mm	400 V/6 kV/3 ¹ ; 16 A; 300 V, 15 A ² ; 300 V, 10 A ³
		mavi	2202-1904	sorunuz	2002-1904 ²	4,03 €	50		
		turuncu	2202-1902	sorunuz	2002-1902 ²	4,03 €	50		
	2 iletkenli bağlantı ayırma / ölçme klemens; mekanik kilitle; test yuvalı; ek köprü yuvalı; turuncu bağlantı ayırma	gri			2002-1971/401-000 ²	4,08 €	50	5,2 x 32,9 x 72,9 mm	400 V/6 kV/3 ¹ ; 16 A; 300 V, 15 A ² ; 300 V, 10 A ³
		mavi			2002-1974/401-000 ²	4,16 €	50		
		turuncu			2002-1972/401-000 ²	4,16 €	50		
	2-iletkenli topraklama klemens	yeşil-sarı	2202-1907	7,47 €	2002-1907	6,94 €	50	5,2 x 32,9 x 76,8 mm	400 V/6 kV/3 ¹ ; 16 A
	Sonlandırma plakası; 1 mm kalınlığında	turuncu	2002-1992	0,80 €	2002-1992	0,80 €	25	1 x 32,9 x 72,9 mm	
		gri	2002-1991	0,80 €	2002-1991	0,80 €	25		

İletken aralığı: 0,25 ... 4 mm²
 Push-in sonlandırma: 1 ... 4 mm² ve 1 ... 2,5 mm²
 Yalıtımlı yüksükler: 12 mm
 Şerit uzunluğu: 10 ... 12 mm

1 400 V = anma gerilimi
 6 kV = nominal darbe gerilimi
 3 = kirlilik derecesi

2 Ex ec IIc uygulamaları için uygundur.









Ayırma / Ölçme, Geçiş / Topraklama Klemensleri | TOPJOB® S - 2202/2002 Serisi

2.5 mm² (2.5 mm² yüksüklü)

Görsel	Açıklama	Renk	Push Butonlu Ürün No	Fiyat	Butonsuz Ürün No	Fiyat	Adet	Boyutlar (G x Y x D)	Elektriksel Veri
3 iletkenli ayırma / ölçme / geçiş / topraklama klemensleri									
	3 iletkenli bağlantı ayırma / ölçme klemensi; test yuvalı; turuncu bağlantı ayırma	gri	2202-1771	4,58 €	2002-1771 ²	4,26 €	50	5,2 x 32,9 x 76,8 mm	400 V/6 kV/3 ¹ ; 16 A; 300 V, 15 A VA ; 300 V, 10 A CE
		mavi	2202-1774	4,70 €	2002-1774 ²	4,29 €	50		
		turuncu	2202-1772	4,89 €	2002-1772 ²	4,37 €	50		
	3 iletkenli geçiş klemensi; test yuvalı; 3 iletkenli bağlantı ayırma klemensi ile aynı profil	gri	2202-1701	4,72 €	2002-1701 ²	4,38 €	50	5,2 x 32,9 x 76,8 mm	400 V/6 kV/3 ¹ ; 16 A; 300 V, 15 A VA ; 300 V, 10 A CE
		mavi	2202-1704	4,90 €	2002-1704 ²	4,37 €	50		
		turuncu	2202-1702	4,90 €	2002-1702 ²	4,55 €	50		
	3 iletkenli bağlantı ayırma / ölçme klemensi; mekanik kilitle; test yuvalı; turuncu bağlantı ayırma	gri			2002-1771/401-000 ²	4,48 €	50	5,2 x 32,9 x 76,8 mm	400 V/6 kV/3 ¹ ; 16 A; 300 V, 15 A VA ; 300 V, 10 A CE
		mavi			2002-1774/401-000 ²	4,58 €	50		
		turuncu			2002-1772/401-000 ²	4,58 €	50		
	3 iletkenli topraklama klemensi	yeşil-sarı	2202-1707	8,59 €	2002-1707 ²	7,99 €	50	5,2 x 32,9 x 76,8 mm	400 V/6 kV/3 ¹ ; 16 A; 300 V, 15 A VA ; 300 V, 10 A CE
	3 iletkenli taşıyıcı klemensi; test yuvalı	gri	2202-1761	4,40 €	2002-1761	4,12 €	50	5,2 x 32,9 x 76,8 mm	400 V/6 kV/3 ¹ ; 16 A; 300 V, 15 A VA ; 300 V, 10 A CE
	Taşıyıcı klemensler içayırıcı; ayırma klemensi olarak bir taşıyıcı klemens kullanıldığında uygundur	turuncu			2002-401	1,34 €	25		10 A
	Sonlandırma plakası; 1 mm kalınlığında	turuncu	2002-1792	0,69 €	2002-1792	0,69 €	25	1 x 32,9 x 76,8 mm	
		gri	2002-1791	0,72 €	2002-1791	0,72 €	25		
4 iletkenli bağlantı ayırma / ölçme / geçiş klemensleri									
	4 iletkenli bağlantı ayırma / ölçme klemensi; test yuvalı; turuncu bağlantı ayırma	gri	2202-1871	5,09 €	2002-1871 ²	4,82 €	50	5,2 x 32,9 x 87,5 mm	400 V/6 kV/3 ¹ ; 16 A; 300 V, 15 A VA ; 300 V, 10 A CE
		mavi	2202-1874	5,09 €	2002-1874 ²	4,81 €	50		
		turuncu	2202-1872	5,19 €	2002-1872 ²	5,01 €	50		
	4 iletkenli geçiş klemensi; test yuvalı; 4 iletkenli bağlantı ayırma klemensi ile aynı profil	gri	2202-1801	5,22 €	2002-1801 ²	4,90 €	50	5,2 x 32,9 x 87,5 mm	400 V/6 kV/3 ¹ ; 16 A; 300 V, 15 A VA ; 300 V, 15 A CE
		mavi	2202-1804	5,24 €	2002-1804 ²	4,91 €	50		
		turuncu	2202-1802	5,40 €	2002-1802 ²	5,06 €	50		
	4 iletkenli bağlantı ayırma / ölçme klemensi; mekanik kilitle; test yuvalı; turuncu bağlantı ayırma	gri			2002-1871/401-000 ²	4,99 €	50	5,2 x 32,9 x 87,5 mm	400 V/6 kV/3 ¹ ; 16 A; 300 V, 15 A VA ; 300 V, 10 A CE
		mavi			2002-1874/401-000 ²	5,05 €	50		
		turuncu			2002-1872/401-000 ²	5,05 €	50		
	4 iletkenli taşıyıcı klemensi; test yuvalı	gri	2202-1861	5,01 €	2002-1861	4,67 €	50	5,2 x 32,9 x 87,5 mm	400 V/6 kV/3 ¹ ; 16 A; 300 V, 15 A VA ; 300 V, 10 A CE
	Taşıyıcı klemensler içayırıcı; ayırma klemensi olarak bir taşıyıcı klemens kullanıldığında uygundur	turuncu			2002-401	1,34 €	25		10 A
	Sonlandırma plakası; 1 mm kalınlığında	turuncu	2002-1892	0,72 €	2002-1892	0,72 €	25	1 x 32,9 x 87,5 mm	
		gri	2002-1891	0,72 €	2002-1891	0,72 €	25		

Sigortalı Klemensler | TOPJOB® S - 2202/2002 Serisi

4 mm² (2.5 mm² yüksüklü) - Otomotiv Bıçak Tipi Sigortalar için

Görsel	Açıklama	Renk	Push Butonlu Ürün No	Fiyat	Butonsuz Ürün No	Fiyat	Adet	Boyutlar (W x H x D)	Elektriksel Veri
2 İletkenli sigortalı klemensler									
	2 İletkenli sigortalı klemens; test yuvalı	○ gri	2202-1681	3,95 €	2002-1681 ²	3,71 €	50	5,2 x 32,9 x 66,1	400 V/6 kV/3 ¹ ; 10 A; 300 V, 10 A VA ; 300 V, 10 A CE
	Sonlandırma plakası; 1 mm kalınlığında	● turuncu ○ gri	2002-1692 2002-1691	0,70 € 0,70 €	2002-1692 2002-1691	0,70 € 0,70 €	25 25	1 x 30,4 x 66,1	
	2 İletkenli sigortalı klemens; test yuvalı; LED'li sigorta göstergesi ile; LED güç tüketimi: 4,8 mA	○ gri	2202-1981/1000-429	11,72 €	2002-1981/1000-429 ²	10,85 €		5,2 x 32,9 x 66,1	400 V/6 kV/3 ¹ ; 10 A
	12 V; Devre 1 3	○ gri	2202-1981/1000-449	11,72 €	2002-1981/1000-449 ²	10,90 €			12 V, 10 A VA ;
	12 V; Devre 2 4	○ gri	2202-1981/1000-413	11,68 €	2002-1981/1000-413 ²	10,85 €			24 V, 10 A VA ;
	24 V; Devre 1 3	○ gri	2202-1981/1000-434	11,72 €	2002-1981/1000-434 ²	10,90 €			48 V, 10 A VA ;
	24 V; Devre 2 4	○ gri	2202-1981/1000-414	11,68 €	2002-1981/1000-414 ²	10,85 €			48 V, 10 A VA ;
	48 V; Devre 1 3	○ gri	2202-1981/1000-435	11,72 €	2002-1981/1000-435 ²	10,85 €			48 V, 10 A VA ;
	2 İletkenli sigortalı klemens; test yuvalı; ek köprü yuvalı	○ gri	2202-1981	4,76 €	2002-1981 ²	10,85 €	50	5,2 x 32,9 x 72,9	400 V/6 kV/3 ¹ ; 10 A; 250 V, 10 A VA ;
	Sonlandırma plakası; 1 mm kalınlığında	● turuncu ○ gri	2002-1992 2002-1991	0,80 € 0,80 €	2002-1992 2002-1991	0,80 € 0,80 €	25 25	1 x 32,9 x 72,9	
3 İletkenli sigortalı klemensler									
	3 İletkenli sigortalı klemens; test yuvalı	○ gri	2202-1781	4,72 €	2002-1781 ²	4,38 €	50	5,2 x 32,9 x 76,8	400 V/6 kV/3 ¹ ; 10 A; 300 V, 10 A VA ; 300 V, 10 A CE
	Sonlandırma plakası; 1 mm kalınlığında	● turuncu ○ gri	2002-1792 2002-1791	0,69 € 0,72 €	2002-1792 2002-1791	0,69 € 0,72 €	25 25	1 x 32,9 x 76,8	
4 İletkenli sigortalı klemensler									
	4 İletkenli sigortalı klemens; test yuvalı	○ gri	2202-1881	5,22 €	2002-1881 ²	4,90 €	100	5,2 x 32,9 x 87,5	400 V/6 kV/3 ¹ ; 10 A; 300 V, 10 A VA ; 300 V, 10 A CE
	Sonlandırma plakası; 1 mm kalınlığında	● turuncu ○ gri	2002-1892 2002-1891	0,72 € 0,72 €	2002-1892 2002-1891	0,72 € 0,72 €	25 25	1 x 32,9 x 87,5	

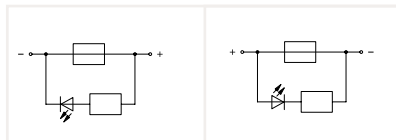

³ Devre 1

⁴ Devre 2



Doğru sigorta kartuşunun seçilmesi, uygulamalardaki ürün güvenliği için olduğu kadar, sigorta kartuşunun hizmet ömrü ve güvenilirliği için de önemlidir. Sigorta kartuşları, üretici spesifikasyonlarına göre uygun şekilde seçilir ve kullanılırsa koruma (kırılma noktası) olarak mükemmel şekilde çalışabilir. Sigorta kartuşları için nominal akım değerleri, uluslararası standartlarda farklı şekilde tanımlanmıştır. Sigortaların tavsiye edilen sürekli akım taşıma kapasitesinin maks. DIN 72581 / bölüm 3'e göre nominal akımlarının% 80'i (23 ° C çevre hava sıcaklığı için). Ürün güvenliği ile ilgili olarak, sigorta kartuşları genellikle uygulamanızda hem normal hem de hatalı çalışma koşulları altında test edilmelidir.









İletken aralığı: 0,25 ... 4 mm²
Push-in sonlandırma: 1 ... 4 mm² ve 1... 2,5 mm²
Yalıtımlı yüksükler: 12 mm²
Şerit uzunluğu: 10 ... 12 mm

1 400/250 V = anma gerilimi;
6 kV = nominal darbe gerilimi;
3 = kirlilik derecesi
2 Ex e II uygulamaları için uygundur; 550 V; 17 A

Etiketleme:
WMB / WMB Inline etiketleri

Cam Sigortalar için Sigorta Tutuculu Klemensler | TOPJOB® S - 2202/2002 Serisi

4 mm² (2.5 mm² yüksüklü)

Görsel	Açıklama	Renk	Push Butonlu Ürün No	Fiyat	Butonsuz Ürün No	Fiyat	Adet	Boyutlar (G x Y x D)	Elektriksel Veri
2 iletkenli sigortalı klemensler									
	2-iletkenli sigortalı ayırma klemensi; sigorta tutuculu; cam sigorta; yanmış sigorta göstergeli	○ gri ☒	2202-1611	6,00 €	2002-1611 ²	4,71 €	50	6,2 x 57,2 x 66,1	250 V/6 kV/3 ¹ ; 6,3 A; 250 V, 6,3 A VA ; 250 V, 6,3 A Ⓢ
	2-iletkenli sigortalı ayırma klemensi; sigorta tutuculu; cam sigortalı; yanmış sigorta için LED gösterge								
	12 ... 30 V	○ gri ☒	2202-1611/1000-541	16,35 €	2002-1611/1000-541 ²	12,70 €	50	6,2 x 57,2 x 66,1	250 V/6 kV/3 ¹ ; 6,3 A; 250 V, 6,3 A VA ; 250 V, 6,3 A Ⓢ
	30 ... 65 V	○ gri ☒	2202-1611/1000-542	16,35 €	2002-1611/1000-542 ²	12,70 €	50		
	230 V	○ gri ☒	2202-1611/1000-836	16,35 €	2002-1611/1000-836 ²	12,70 €	50		
	120 V	○ gri ☒	2202-1611/1000-867	16,35 €	2002-1611/1000-867 ²	15,79 €	50		
	2-iletkenli sigortalı ayırma klemensi; sigorta tutuculu; ek köprü yuvalı; cam sigorta; yanmış sigorta göstergeli	○ gri ☒	2202-1911	6,43 €	2002-1911 ²	5,98 €	50	6,2 x 57,6 x 72,9	250 V/6 kV/3 ¹ ; 6,3 A; 600 V, 6,3 A VA
	2-iletkenli sigortalı ayırma klemensi; sigorta tutuculu; ek köprü yuvalı; cam sigortalı; yanmış sigorta için LED gösterge								
	12 ... 30 V	○ gri ☒	2202-1911/1000-541	17,52 €	2002-1911/1000-541 ²	16,37 €	50	6,2 x 57,2 x 66,1	250 V/6 kV/3 ¹ ; 6,3 A; 30 V, 6,3 A VA
	30 ... 65 V	○ gri ☒	2202-1911/1000-542	17,52 €	2002-1911/1000-542 ²	16,37 €	50		
	230 V	○ gri ☒	2202-1911/1000-836	17,52 €	2002-1911/1000-836 ²	15,89 €	50		
	120 V	○ gri ☒	2202-1911/1000-867	17,52 €	2002-1911/1000-867 ²	16,37 €	50		
3 iletkenli sigortalı klemensler									
	3-iletkenli sigortalı ayırma klemensi; sigorta tutuculu; cam sigorta; yanmış sigorta göstergesiz	○ gri ☒	2202-1711	7,29 €	2002-1711 ²	6,70 €	50	6,2 x 57,6 x 76,8	250 V/6 kV/3 ¹ ; 6,3 A; 250 V, 6,3 A VA ; 250 V, 6,3 A Ⓢ
	3-iletkenli sigortalı ayırma klemensi; sigorta tutuculu; cam sigortalı; yanmış sigorta için LED göstergeli								
	12 ... 30 V	○ gri ☒	2202-1711/1000-541	18,29 €	2002-1711/1000-541 ²	16,49 €	50	6,2 x 57,6 x 76,8	250 V/6 kV/3 ¹ ; 6,3 A; 250 V, 6,3 A VA ; 250 V, 6,3 A Ⓢ
	30 ... 65 V	○ gri ☒	2202-1711/1000-542	18,29 €	2002-1711/1000-542 ²	17,00 €	50		
	230 V	○ gri ☒	2202-1711/1000-836	18,29 €	2002-1711/1000-836 ²	17,00 €	50		
	120 V	○ gri ☒	2202-1711/1000-867	18,29 €	2002-1711/1000-867 ²	17,00 €	50		
4 iletkenli sigortalı klemensler									
	4-iletkenli sigortalı ayırma klemensi; sigorta tutuculu; cam sigorta; yanmış sigorta göstergesiz	○ gri ☒	2202-1811	7,73 €	2002-1811 ²	7,28 €	100	6,2 x 57,6 x 87,5	250 V/6 kV/3 ¹ ; 6,3 A; 250 V, 6,3 A VA ; 250 V, 6,3 A Ⓢ
	4-iletkenli sigortalı ayırma klemensi; sigorta tutuculu; cam sigortalı; yanmış sigorta için LED göstergeli								
	12 ... 30 V	○ gri ☒	2202-1811/1000-541	18,23 €	2002-1811/1000-541 ²	17,47 €	50	6,2 x 57,6 x 87,5	250 V/6 kV/3 ¹ ; 6,3 A; 250 V, 6,3 A VA ; 250 V, 6,3 A Ⓢ
	30 ... 65 V	○ gri ☒	2202-1811/1000-542	18,60 €	2002-1811/1000-542 ²	17,47 €	50		
	230 V	○ gri ☒	2202-1811/1000-836	18,60 €	2002-1811/1000-836 ²	17,47 €	50		
	120 V	○ gri ☒	2202-1811/1000-867	18,60 €	2002-1811/1000-867 ²	17,36 €	50		

Miniature fuses 5 x 20

Series Item No.	Overload and short circuit protection		Short circuit protection only	
	Individual argmt.	Group argmt.	Individual argmt.	Group argmt.
Fuse terminal blocks				
2202-1611				
2202-1711	1.6 W	1.6 W	2.5 W	2.5 W
2202-1811				
2202-1611/.....				
2202-1711/.....	1.6 W	1.6 W	2.5 W	2.5 W
2202-1811/.....				

Miniature fuses 5 x 20

Series Item No.	Overload and short circuit protection		Short circuit protection only	
	Individual argmt.	Group argmt.	Individual argmt.	Group argmt.
Fuse terminal blocks				
2202-1911	1.6 W	1.6 W	2.5 W	2.5 W
2202-1911/.....	1.6 W	1.6 W	2.5 W	2.5 W



İletken aralığı: 0,25 ... 4 mm²
 Push-in sonlandırma: 1 ... 4 mm² ve 1 ... 2,5 mm²
 Yalıtımlı yüksükler: 12 mm
 Şerit uzunluğu: 10 ... 12 mm

- 250 V = anma gerilimi
 6 kV = nominal darbe gerilimi
 3 = kirlilik derecesi
- Ex e II uygulamaları için uygundur; 550 V; 17 A

Etiketleme:
 WMB / WMB Inline etiketleri

Ayrırma / Test / Geçiş / Topraklama Klemensleri | TOPJOB® S - 2006 Serisi

10 mm² (6 mm² yüksüklü)

Görsel	Açıklama	Renk	Ürün No	Fiyat	Adet	Boyutlar (G x Y x D)	Elektrisel Veri
2 iletkenli bağlantı ayırma / ölçüm / geçiş / taşıyıcı klemensleri							
	2 iletkenli bağlantı ayırma / ölçme klemensi; test yuvalı; turuncu bağlantı ayırma	○ gri	2006-1671	5,87 €	25	7,5 x 36,8 x 96,3 mm	800 V/6 kV/3 ¹ ; 30 A; 600 V, 15 A VA ; 600 V, 30 A CE
		● mavi	2006-1674	5,99 €	25		
	2 iletkenli geçiş klemensi; test yuvalı; 2 iletkenli bağlantı ayırma klemensi ile aynı profil	○ gri	2006-1601	6,33 €	25	7,5 x 32,9 x 96,3 mm	800 V/6 kV/3 ¹ ; 30 A; 600 V, 30 A VA ; 600 V, 30 A CE
		● mavi	2006-1604	6,56 €	25		
	2 iletkenli bağlantı ayırma / ölçme klemensi; test yuvalı; turuncu bağlantı ayırma	○ gri	2006-8671	8,15 €	12	15 x 59,2 x 106,9 mm	1000 VAC/ DC/1500 VDC/ 12 kV/3 ¹ ; 30 A; 600 V, 30 A VA ; 1000 V, 30 A CE
		● mavi	2006-8674	8,46 €	12		
	2 iletkenli geçiş klemensi; test yuvalı; 2 iletkenli bağlantı ayırma klemensi ile aynı profil	○ gri	2006-8601	7,02 €	12	15 x 33 x 106,9 mm	1000 VAC/ DC/1500 VDC/ 12 kV/3 ¹ ; 30 A; 600 V, 30 A VA ; 1000 V, 30 A CE
		● mavi	2006-8604	7,31 €	12		
	2 iletkenli taşıyıcı klemensi; test yuvalı	○ gri	2006-8661	4,69 €	12	15 x 33 x 106,9 mm	1000 VAC/ DC/1500 VDC/ 12 kV/3 ¹ ; 30 A; 600 V, 30 A VA ; 1000 V, 30 A CE
		● mavi	2006-8664	4,85 €	12		
	Taşıyıcı klemensler için ayırıcı; ayırma klemensi olarak taşıyıcı klemens kullanıldığında uygundur	● turuncu	2006-401	1,81 €	25		30 A
	Sonlandırma plakası; 1 mm kalınlığında	● turuncu	2002-1892	0,72 €	25	1 x 31,6 x 106,5	
		○ gri	2002-1891	0,72 €	25		

Topraklama iletkeni ayırma klemensleri							
	Topraklama iletkeni bağlantı ayırma klemensi; test yuvalı; turuncu bağlantı ayırma						
	24 V AC/DC	○ gri	2006-1671/1000-848	47,44 €	12	15 x 33 x 106,9 mm	
	48 VAC/DC	○ gri	2006-1671/1000-849	47,44 €	12		
	120 VAC/DC	○ gri	2006-1671/1000-850	45,35 €	12		
230 VAC/VDC	○ gri	2006-1671/1000-851	45,35 €	12			

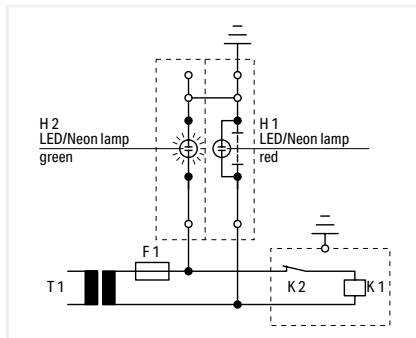

Operasyon

Kaydırma bağlantısı kapalı, yardımcı devre topraklanmış, yeşil LED / neon lamba yanar.

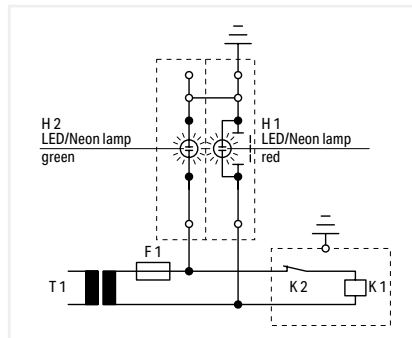

Test koşulu - Topraklama yok

Kaydırmalı bağlantı açık, yardımcı devre topraklanmamış.

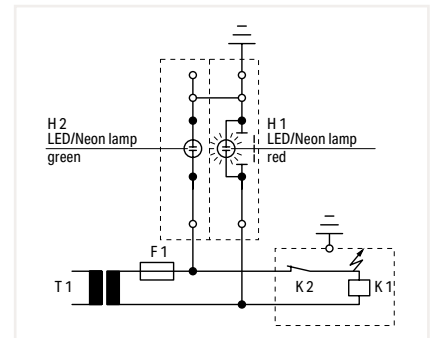

Test koşulu - Topraklama

Kızak bağlantısı açık, yardımcı devre topraklanmamış, kırmızı LED / neon lamba yanar.

İletken aralığı: 0,5 ... 10 mm²
Push-in sonlandırma: 2,5 ... 10 mm² ve 2,5 ... 6 mm²
Yalıtımlı yüksükler: 12 mm
Şerit uzunluğu: 13 ... 15 mm

1 800/1000/1500 V = anma gerilimi;
6/12 kV = anma darbe gerilimi;
3 = kirlilik derecesi

Etiketleme:
WMB / WMB Inline etiketleri

Cam Sigortalar için Sigorta Tutuculu Klemensler | TOPJOB® S - 2006 Serisi

10 mm² (6 mm² yüksüklü)

Görsel	Açıklama	Renk	Ürün No	Fiyat	Adet	Boyutlar (G x Y x D)	Elektriksel Veri
2 iletkenli sigortalı klemensler							
	2 iletkenli, otomotiv bıçak tipi sigortalar için sigorta klemensi; test noktası ile; LED'li yanmış sigorta göstergesi ve indikatörü ile						250 V/6 kV/3 ¹ ; 25 A (30 A)
	12 V; Devre 1 2	○ gri	2006-1681/1000-429	15,42 €	25	7,5 x 32,9 x 96,3	12 V, 15 A VA ; 12 V, 30 A CE
	12 V; Devre 2 3	○ gri	2006-1681/1000-449	15,42 €	25		24 V, 15 A VA ; 24 V, 30 A CE
	24 V; Devre 1 2	○ gri	2006-1681/1000-413	15,42 €	25		48 V, 30 A VA ; 48 V, 30 A CE
	24 V; Devre 2 3	○ gri	2006-1681/1000-434	15,42 €	25		48 V, 30 A VA ; 48 V, 30 A CE
	48 V; Devre 1 2	○ gri	2006-1681/1000-414	15,41 €	25		48 V, 30 A VA ; 48 V, 30 A CE
48 V; Devre 2 3	○ gri	2006-1681/1000-435	15,41 €	25	48 V, 30 A VA ; 48 V, 30 A CE		
	2 iletkenli, otomotiv bıçak tipi sigortalar için sigorta klemensi; test noktası ile; göstergesiz	○ gri	2006-1681	7,62 €	25	7,5 x 32,9 x 96,3	500 V/6 kV/3 ¹ ; 25 A (30 A); 600 V, 15 A VA ; 600 V, 30 A CE
2 iletkenli sigortalı ayırma klemensleri; sigorta tutuculu							
	2 iletkenli, sigorta tutuculu, otomotiv bıçak tipi sigortalar için sigorta klemensi ; test noktası ile; göstergesiz						800 V/8 kV/3 ¹ ; 10 A; 600 V, 15 A VA ; 600 V, 15 A CE
	5 x 20 mm cam sigortalar için	○ gri	2006-1611	6,76 €	25	7,5 x 59 x 96,3	
	5 x 30 mm cam sigortalar için	○ gri	2006-1621	6,77 €	25		
1/4" x 1 1/4" cam sigortalar için	○ gri	2006-1631	7,17 €	25			
	2 iletkenli sigortalı bağlantı kesme klemensi; sigorta tutuculu; LED ile yanmış sigorta göstergesi ile						
	5 x 20 mm cam sigortalar için; 12... 30 V	○ gri	2006-1611/1000-541	16,70 €	25	7,5 x 59 x 96,3	800 V/8 kV/3 ¹ ; 10 A; 30 V, 15 A VA ; 30 V, 15 A CE
	5 x 20 mm cam sigortalar için; 30... 65 V	○ gri	2006-1611/1000-542	16,70 €	25		
	5 x 20 mm cam sigortalar için; 120 V	○ gri	2006-1611/1000-867	16,69 €	25		
	5 x 20 mm cam sigortalar için; 230 V	○ gri	2006-1611/1000-836	16,70 €	25		
	5 x 30 mm cam sigortalar için; 12... 30 V	○ gri	2006-1621/1000-541	16,69 €	25		
	5 x 30 mm cam sigortalar için; 30... 65 V	○ gri	2006-1621/1000-542	16,69 €	25		
	5 x 30 mm cam sigortalar için; 120 V	○ gri	2006-1621/1000-867	16,69 €	25		
	5 x 30 mm cam sigortalar için; 230 V	○ gri	2006-1621/1000-836	16,69 €	25		
	5 x 30 mm cam sigortalar için; 308... 500 V	○ gri	2006-1621/1000-859	16,69 €	25		
	1/4" x 1 1/4" cam sigortalar için; 12... 30 V	○ gri	2006-1631/1000-541	18,98 €	25		
	1/4" x 1 1/4" cam sigortalar için; 30... 65 V	○ gri	2006-1631/1000-542	18,98 €	25		
	1/4" x 1 1/4" cam sigortalar için; 120 V	○ gri	2006-1631/1000-867	18,98 €	25		
	1/4" x 1 1/4" cam sigortalar için; 230 V	○ gri	2006-1631/1000-836	18,98 €	25		
1/4" x 1 1/4" cam sigortalar için; 308... 500 V	○ gri	2006-1631/1000-859	18,98 €	25			
	2 - iletkenli, sigorta tutuculu ve sonlandırma kapaklı, otomotiv bıçak tipi sigortalar için sigorta klemensi; göstergesiz					10,4 x 59 x 96,3	800 V/8 kV/3 ¹ ; 10 A; 600 V, 15 A VA ; 600 V, 15 A CE
	2 - iletkenli, sigorta tutuculu ve sonlandırma kapaklı, otomotiv bıçak tipi sigortalar için sigorta klemensi ; test noktası ile; LED'li yanmış sigorta göstergesi						
	1/4" x 1 1/4" cam sigortalar için; 12... 30 V	○ gri	2006-1631/1099-541	19,19 €	25	10,4 x 59 x 96,3	800 V/8 kV/3 ¹ ; 10 A; 30 V, 15 A VA ; 30 V, 15 A CE
	1/4" x 1 1/4" cam sigortalar için; 30... 65 V	○ gri	2006-1631/1099-542	19,19 €	25		
	1/4" x 1 1/4" cam sigortalar için; 120 V	○ gri	2006-1631/1099-867	19,19 €	25		
	1/4" x 1 1/4" cam sigortalar için; 230 V	○ gri	2006-1631/1099-836	19,19 €	25		
1/4" x 1 1/4" cam sigortalar için; 308... 500 V	○ gri	2006-1631/1099-859	19,19 €	25			

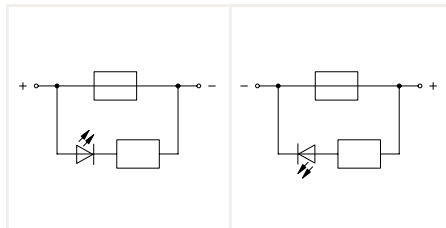

² Devre 1

³ Devre 2

Glass cartridge fuses

Series Item No.	Overload and short circuit protection		Short circuit protection only	
	Individual argmt.	Group argmt.	Individual argmt.	Group argmt.
Fused disconnect terminal blocks				
2006-1611	7.5	1.6 W	1.6 W	2.5 W
2006-1621	7.5	1.6 W	1.6 W	2.5 W
2006-1631	7.5	1.6 W	1.6 W	2.5 W
2006-1631 /099-...	10.4	2.5 W	2.5 W	2.5 W
2006-1631 /1099-...	10.4	2.5 W	2.5 W	2.5 W



Sigorta değişimi:

Sigortayı değiştirmek için kapağı açın.









İletken aralığı: 0,5 ... 10 mm²
Push-in sonlandırma: 2,5 ... 10 mm² ve 2,5 ... 6 mm²
Yalıtımlı yüksükler: 12 mm
Şerit uzunluğu: 13 ... 15 mm

1 250/500/800 V = anma gerilimi;
6/8 kV = anma darbe gerilimi;
3 = kirlilik derecesi

Etiketleme:
WMB / WMB Inline etiketleri

Sigortalı Klemensler ve Sigorta Fişleri | 281/811 Serisi

4 / 16 mm²

Görsel	Açıklama	Renk	Ürün No	Fiyat	Adet	Boyutlar (G x Y x D)	Elektriksel Veri
Taşıyıcı klemensler için sigorta fişleri							
	Çekme aparatlı sigorta fişi	○ gri					
	5 x 20 mm ve 5 x 25 mm cam sigortalar için	○ gri	281-511	3,41 €	50	Genişlik: 6 mm	250 V; 6,3 A
	5 x 20 mm ve 5 x 25mm cam sigortalar için; 1 LED için delikli	○ gri	281-512	3,41 €	50		
	5 x 20 mm ve 5 x 25 mm cam sigortalar için; LED'li, 24 VAC/DC	○ gri	281-512/281-501	13,57 €	50		
	5 x 20 mm ve 5 x 25 mm cam sigortalar için; 120 VAC/DC neon lambalı	○ gri	281-512/281-418	12,61 €	50		
5 x 20 mm ve 5 x 25)mm cam sigortalar için; 230 VAC / DC neon lambalı	○ gri	281-512/281-417	12,61 €	50			
	2 iletkenli taşıyıcı klemens; 0,08... 4 mm ²	○ gri	281-916	2,53 €	50	6 x 29 x 59 mm	400 V/6 kV/3+; 10 A
	Sonlandırma plakası; 2,5 mm kalınlığında	● turuncu	281-329	0,60 €	25	2,5 x 29 x 58,6 mm	
		○ gri	281-328	0,64 €	25		
	4 iletkenli taşıyıcı klemens; 0,08... 4 mm ²	○ gri	281-656	3,74 €	50	6 x 29 x 86 mm	400 V/6 kV/3+; 10 A
	Sonlandırma plakası; 2,5 mm kalınlığında	● turuncu	281-335	0,61 €	25	2,5 x 29 x 86,2 mm	
		○ gri	281-334	0,61 €	25		
10 x 38 mm (1 1/2" x 1 1/2") silindirik sigortalar için sigortalı klemensler 3							
	Fotovoltaik uygulamalar için; göstergesiz; 1- kutuplu	○ gri	811-316	15,07 €	12	17,5 x 55 x 105 mm	1000 VDC; 32 A
	Fotovoltaik uygulamalar için; yanmış sigorta göstergeli; 230...1000VDC; 1- kutuplu	○ gri	811-317	17,92 €	12		
	yanmış sigorta göstergesiz; 1 kutuplu	○ gri	811-310	17,10 €	12		
	yanmış sigorta göstergesiz; 2 kutuplu	○ gri	811-320	34,23 €	6		
	yanmış sigorta göstergesiz; 3 kutuplu	○ gri	811-330	51,30 €	4		
	yanmış sigorta göstergeli; 90...600 VAC; 115 ... 600 VDC; 1 kutuplu	○ gri	811-311	30,46 €	12		
	yanmış sigorta göstergeli; 90...600 VAC; 115 ... 600 VDC; 2 kutuplu	○ gri	811-321	60,89 €	6		
	yanmış sigorta göstergeli; 90...600 VAC; 115 ... 600 VDC; 3 kutuplu	○ gri	811-331	91,36 €	4		
	yanmış sigorta göstergeli; 24 VDC; 1 kutuplu	○ gri	811-314	30,36 €	12		
CC sınıfı sigortalar için sigortalı klemensler 3							
	göstergesiz; 1 kutuplu	○ gri	811-410	18,99 €	12	17,5 x 55 x 105 mm	32 A; 600 V, 30 A Ⓢ; 600 V, 30 A Ⓢ
	göstergesiz; 2 kutuplu	○ gri	811-420	37,38 €	6		
	göstergesiz; 3 kutuplu	○ gri	811-430	55,63 €	4		
	yanmış sigorta göstergeli; 90...600 VAC; 115 ... 600 VDC; 1 kutuplu	○ gri	811-411	33,44 €	12		
	yanmış sigorta göstergeli; 90...600 VAC; 115 ... 600 VDC; 2 kutuplu	○ gri	811-421	69,09 €	6		
	yanmış sigorta göstergeli; 90...600 VAC; 115 ... 600 VDC; 3 kutuplu	○ gri	811-431	103,06 €	4		
	yanmış sigorta göstergeli; 24 VDC; 1 kutuplu	○ gri	811-414	30,36 €	12		
	811 Serisi için Aksesuarlar						
	Push-in tipinde köprü; yalıtımlı; I _N 63 A						
	2'li	○ gri	811-472	3,44 €	10		
	12'li	○ gri	811-482	14,90 €	10		

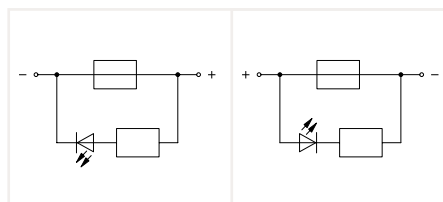

! Devre 1

" Devre 2

MÜKEMMEL ÇÖZÜM SİSTEMİ

Ölçme Devreleri için Kusursuz Sistem Çözümü

- Akım ve gerilim devreleri için tek klemens
- Tek damarlı kabloların el ile doğrudan montajına uygundur
- 4mm² yada 6mm² kabloların montajı için 2 farklı alternatif
- El aleti kullanmadan el ile kullanım imkanı
- Kolay etiketleme, kullanışlı aksesuarlar
- Topraklama klemensi, mühürleme ve kilitleme aparatları ile

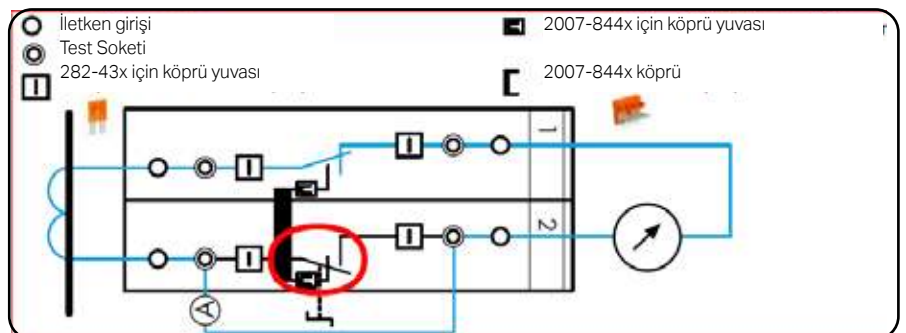
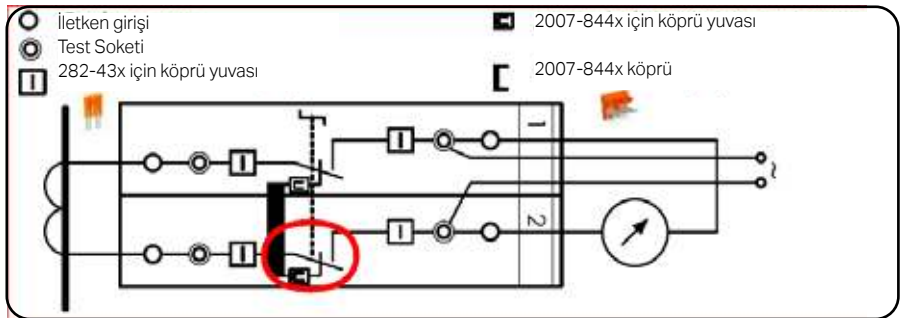
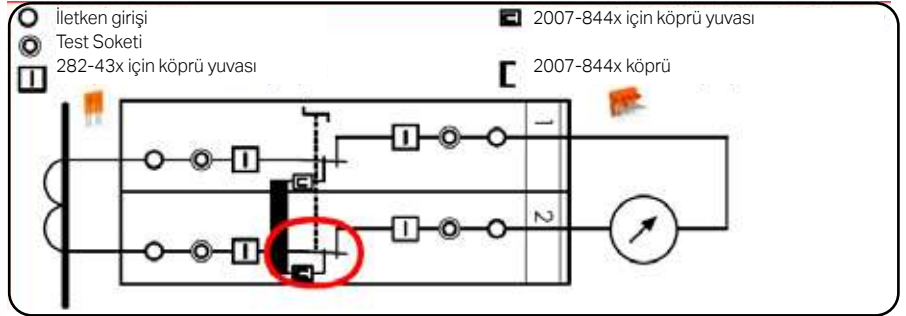
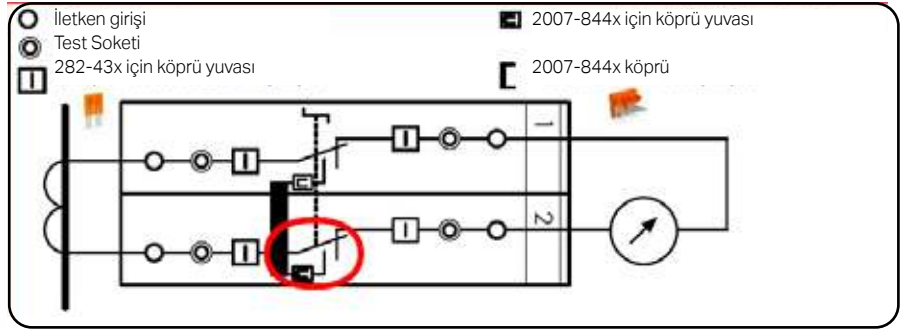



Gerekli klemensler:

- 6 x test klemensi 2007-8821
- 1 x köprü, turuncu 2007-8446
- 1 x köprü, turuncu 282-433

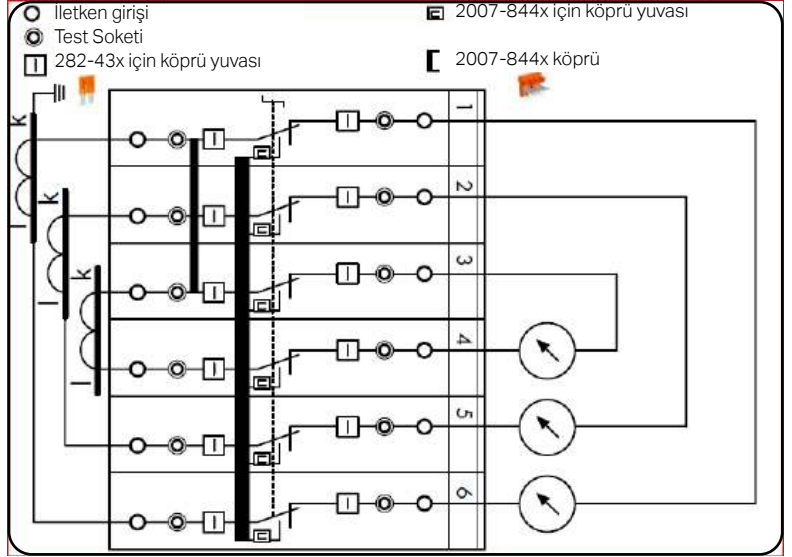

Gerekli klemensler:

- 1 x test klemensi 2007-8811
- 1 x geçiş klemensi 2007-8801
- 1 x sonlandırma kapağı, turuncu 2007-8892
- Ayrıca: kilitleme kapağı

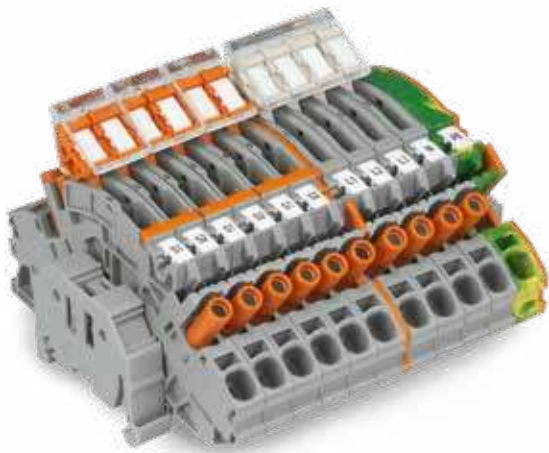
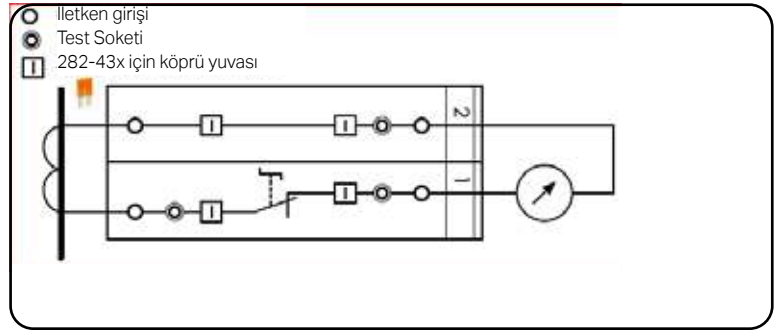















TOPJOB® S akım trafosu test ve ölçme klemensi (2007-8821) akım ve gerilim trafo devrelerinin ölçüm ve testi için geliştirilmiş yepyeni bir WAGO çözümdür. İlk olarak akım trafosu ayırma linki ve köprü ile kısa devre edilir (köprüyü takın, ayırma linkini çalışma pozisyonu 1 den kısa devre pozisyonu 2 ye alınız ve kısa devreyi yapınız). Ölçüm tarafına, bir ölçü aleti bağlamak için ayırma işlemi tamamlanmış olmalıdır. (Ayrırma linkini 3 nolu ölçüm pozisyonuna alınız.)

- Kısa devre işlemi için köprü yeri.
- Ayrırma linki yol gösterici ve kolay kullanım sağlar, tıpkı anahtarlama devresi göstergesi gibi
- Kompakt dizaynda bir çok fonksiyonu bir arada sunar. (99.6 mm uzunluk ve 8 mm genişlik)
- Tüm 2007 Serisi klemensler 30 A/500 V (IEC) ve 300 V (UL) ye göre onaylıdır.
- 8 mm genişlikteki klemensde, maximum kesit tek damar ve çok damarlı kablolar için 10 mm² (AWG 8) ve yüksüklü kablolar için 6 mm² (AWG 10) dir.
- Dokunmaya karşı korumalı 4 mm Ø test fiş yuvaları 2007-88xx serisinde hem trafo hem de ölçü tarafında standarttır.
- Aynı boyut ve şekilde toprak ve geçiş klemensleri ile entegre edilebilir.





Ayırma / Ölçme, Geçiş / Topraklama Klemensleri | TOPJOB® S - 2007 Serisi

6 mm² - Akım ve Gerilim Trafoları için

Görsel	Açıklama	Renk	Ürün No	Fiyat	Adet	Boyutlar (G x Y x D)	Elektriksel Veri
2 iletkenli ayırma / ölçme / geçiş / topraklama klemensleri							
	2 iletkenli bağlantı ayırma / ölçme klemensi; (örneğin: akım trafosu devreleri için) devre köprü yuvalı; dokunmaya dayanıklı test soketleri ile; 4 mm Ø test fişleri için	○ gri	2007-8821	8,96 €	20	8x65,3x99,6 mm	500 V/6 kV/3 ¹ ; 30 A; 300 V, 30 A 
	Devre köprüsü; yalıtımlı						
	2'li	● turuncu	2007-8442	0,85 €	10		
	3'lü	● turuncu	2007-8443	1,33 €	10		30 A
	⋮		⋮				
	8'li	● turuncu	2007-8448	3,60 €	10		
	2 iletkenli bağlantı ayırma / ölçme klemensi; (örneğin: gerilim trafo devreleri için) dokunmaya dayanıklı test soketleri ile; 4 mm Ø test fişleri için	○ gri	2007-8811	9,23 €	20	8x65,3x99,6 mm	500 V/6 kV/3 ¹ ; 30 A; 300 V, 30 A 
	2 iletkenli terminal bloğu; dokunmaya dayanıklı test soketli; 4 mm Ø test fişleri için	○ gri ● mavi	2007-8801 2007-8804	7,48 € 7,97 €	20 20	8x46,8x99,6mm	500 V/6 kV/3 ¹ ; 30 A; 300 V, 30 A 
	2 iletkenli topraklama klemensi; dokunmaya dayanıklı test soketli; 4 mm Ø test fişleri için	● yeşil-sarı	2007-8807	9,23 €	20	8x46,8x99,6 mm	
	Sonlandırma plakası; 1,5 mm kalınlığında; kilitleme conta seçeneği olmadan	● turuncu ○ gri	2007-8892 2007-8891	0,69 € 0,69 €	25 25	1,5x46,8x99,3 mm	
	Sonlandırma plakası; 1,5 mm kalınlığında; kilitleme conta seçeneği ile	● turuncu ○ gri	2007-8894 2007-8893	0,69 € 0,69 €	25 25	1,5x50,5x99,3 mm	
Aksesuarlar							
	Köprüler; yalıtımlı						
	2'li	● turuncu	282-432	0,67 €	10		
	3'lü	● turuncu	282-433	1,14 €	10		30 A
	⋮		⋮				
	10'lu	● turuncu	282-440	4,38 €	10		
	Emniyetli köprü; yalıtımlı						
	2'li	● turuncu	282-432/100-000	1,33 €	10		30 A
	3'lü	● turuncu	282-433/100-000	1,78 €	10		30 A
	4'lü	● turuncu	282-434/100-000	2,19 €	10		
	Köprü; yalıtımlı						
	1-3	● turuncu	282-433/011-000	1,90 €	10		
	1-3-5	● turuncu	282-435/011-000	2,75 €	10		
	1-4-5	● turuncu	282-435/301-000	2,81 €	10		
	1-3-4-5	● turuncu	282-435/300-000	2,65 €	10		
	1-2-4-6	● turuncu	282-436/301-000	3,24 €	10		
	1-4-6	● turuncu	282-436/304-000	3,24 €	10		30 A
	1-3-5-7	● turuncu	282-437/011-000	3,64 €	10		
	1-4-7	● turuncu	282-437/012-000	3,69 €	10		
	1-2-5-8	● turuncu	282-438/300-000	4,16 €	10		
	1-4-7-8	● turuncu	282-438/301-000	4,16 €	10		
	1-3-5-7-9	● turuncu	282-439/011-000	4,83 €	10		
	Kilitleme kapağı; birden çok bağlantıyı mekanik olarak kilitlet						
	1 kutuplu	transparan	282-881	0,42 €	10		
	2 kutuplu	transparan	282-882	0,46 €	10		
	⋮		⋮				
	8 kutuplu	transparan	282-888	0,82 €	10		
	Birbirine bağlı bağlantı; birden çok bağlantıyı mekanik olarak kilitlet	transparan	210-254	9,69 €	1		

Çift Katlı Ayırma / Ölçme Klemensleri | TOPJOB® S - 2002 Serisi

2.5 (4) mm²

Görsel	Açıklama	Renk	Ürün No	Fiyat	Adet	Kutup Etiketi	Elektriksel Veri
Çift katlı bağlantı ayırma / ölçme klemensleri							
	Çift katlı, çift ayrılmalı klemens; iki bıçakla bağlantı kesilir.	○ gri	2002-2951 ²	14,43 €	50	L/L	400 V/6 kV/3 ¹ ; 16 A; 300 V, 15 A VA ; 300 V, 15 A CE
		○ gri	2002-2952 ²	14,84 €	50	N/L	
		● mavi	2002-2954 ²	14,84 €	50	N/N	
	Çift katlı, çift ayrılmalı klemens; iki bıçakla bağlantı ayırma; alt ve üst güverte içten ortak ve mor iletken girişi	○ gri	2002-2958 ²	14,74 €	50	L/L	400 V/6 kV/3 ¹ ; 16 A; 300 V, 15 A VA ; 300 V, 15 A CE
		● mavi	2002-2959 ²	15,15 €	50	N/N	
	Çift katlı bağlantı ayırma klemensi; bıçakla bağlantı ayırma; çift katlı, çift ayrılmalı klemens ile aynı profil	○ gri	2002-2971 ²	14,00 €	50	L/L	400 V/6 kV/3 ¹ ; 16 A; 300 V, 15 A VA ; 300 V, 15 A CE
		○ gri	2002-2972 ²	14,00 €	50	N/L	
		● mavi	2002-2974 ²	14,43 €	50	N/N	
	Sonlandırma plakası; 1 mm kalınlığında	● turuncu	2002-2992	0,61 €	25		
		○ gri	2002-2991	0,62 €	25		

Çift katlı bağlantı ayırma ve taşıyıcı klemensler							
	Çift katlı bağlantı ayırma klemensi; bıçakla bağlantı ayırma	○ gri	2002-2671 ²	5,24 €	50	L/L	400 V/6 kV/3 ¹ ; 16 A; 300 V, 20 A VA
		○ gri	2002-2672 ²	5,47 €	50	N/L	
		○ gri	2002-2678 ²	9,16 €	50	Ekranlama/L	
	Çift katlı taşıyıcı terminal bloğu; üst kat	○ gri	2002-2661 ²	5,05 €	50	L/L	400 V/6 kV/3 ¹ ; 16 A; 300 V, 20 A VA
		○ gri	2002-2662 ²	5,24 €	50	N/L	
		○ gri	2002-2667 ²	7,90 €	50	GND/L	
	Sonlandırma plakası; 1 mm kalınlığında	● turuncu	2002-2692	0,68 €	25		
		○ gri	2002-2691	0,62 €	25		



Takılmamış durumda ayırma soketi (2002-401) ile taşıyıcı klemens (2002-2941)

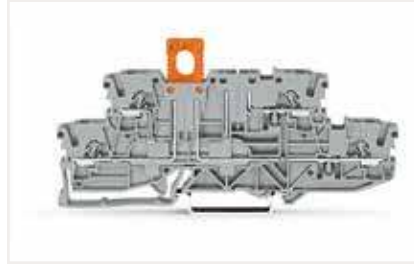

Çalışma konumunda ayırma soketi (2002-401) ile taşıyıcı klemens (2002-2941)



Çift katlı, çift ayrılmalı klemens (2002-2951), grup işaret taşıyıcılı (2002-160) bir köprü kontak yuvası ve test fişi (210-136) içine yerleştirilmiştir.



Köprü yuvasına yerleştirilmiş grup etiket taşıyıcılı çift katlı, çift ayrılmalı klemensler (2002-2951)

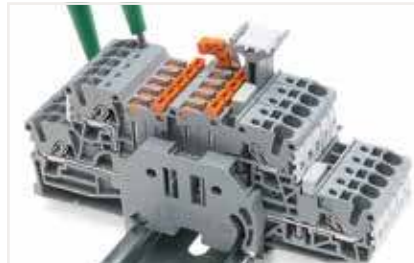

Test cihazı ile voltaj testi

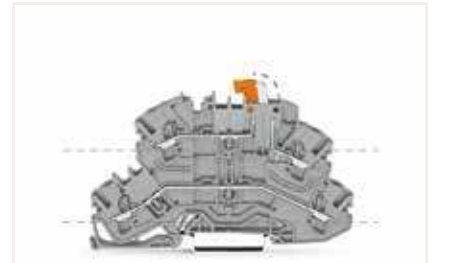

Bıçaklı ayrılmalı çift katlı ayırma klemensleri (2002-2671) Alt katta geçiş klemensleri, üst katta ayırma klemensleri olarak kullanılabilir.

İletken aralığı: 0,25 ... 4 mm²
Push-in sonlandırma: 1... 4 mm² ve 1... 2,5 mm²
Yalıtımlı yüksükler: 12 mm
Şerit uzunluğu: 10 ... 12 mm

Boyutlar: (G x Y x D):
5,2 x 42 x 108 mm

Etiketleme: WMB / WMB Inline etiketleri

1 400 V = anma gerilimi
6 kV = nominal darbe gerilimi
3 = kirlilik derecesi

2 Ex ec IIc uygulamaları için uygundur.

Çift Katlı Sigorta Klemensleri | TOPJOB® S - 2002 Serisi

2.5 (4) mm²

Görsel	Açıklama	Renk	Ürün No	Fiyat	Adet	Kutup Etiketli	Elektriksel Veri
Çift katlı bağlantı ayırma / ölçme klemensleri							
	Çift katlı sigortalı bağlantı ayırma klemensiyi; sigorta yuvası ile; geçişli / sigortalı klemensiyi; (5 x 20) mm cam kartuş sigortası için; göstergesiz	○ gri ☒ ○ gri ☒	2002-2611 ² 2002-2612 ²	7,24 € 7,49 €	25 25	L/L N/L	250 V/6 kV/3 ¹ ; 6,3 A; 300 V, 6,3 A ☒
	Çift katlı sigortalı bağlantı ayırma klemensiyi; sigorta yuvası ile; geçişli / sigortalı klemensiyi; (5 x 20) mm cam kartuş sigortası için; yanmış sigorta göstergeli						
	(5 x 20) mm cam kartuş sigortası için; 12... 30 V	○ gri ☒	2002-2611/1000-541 ²	17,44 €	25		250 V/6 kV/3 ¹ ; 6,3 A; 300 V, 6,3 A ☒
	(5 x 20) mm cam kartuş sigortası için; 30... 65 V	○ gri ☒	2002-2611/1000-542 ²	17,44 €	25		
	(5 x 20) mm cam kartuş sigortası için; 120 V	○ gri ☒	2002-2611/1000-867 ²	17,34 €	25		
	(5 x 20) mm cam kartuş sigortası için; 230 V	○ gri ☒	2002-2611/1000-836 ²	17,44 €	25		
	Sonlandırma plakası; 1 mm kalınlığında	● turuncu ○ gri	2002-2692 2002-2691	0,68 € 0,62 €	25 25		
	Sigortalı klemensler için sonlandırma plakası; büyük boy; 2 mm kalınlığında	● turuncu ○ gri	2002-1092 2002-1091	0,78 € 0,78 €	25 25		
Çift katlı taşıyıcı klemensler; üst güverte tabanı							
	Çift katlı taşıyıcı klemens	○ gri ○ gri ○ gri	2002-2661 ² 2002-2662 ² 2002-2667 ²	5,05 € 5,24 € 7,90 €	50 50 50	L/L N/L GND/L	400 V/6 kV/3 ¹ ; 16 A; 300 V, 20 A ☒
	Sonlandırma plakası; 1 mm kalınlığında	● turuncu ○ gri	2002-2692 2002-2691	0,68 € 0,62 €	25 25		
TOPJOB® S Taşıyıcı klemensler için sigorta fişeri, 2,5 mm² (2002-1661 / -1761 / -1861 / -1961 tek katlı taşıyıcı klemensler için de uygundur)							
	Çekme kulakçıklı sigorta fişeri; (5 x 20) mm cam kartuş sigortaları için	○ gri	2004-911	3,47 €	50		250 V / 6,3 A
	Çekme kulakçıklı sigorta fişeri; (5 x 20) mm cam kartuş sigortaları için; LED ile						
	12 ... 30 V	○ gri	2004-911/1000-541	12,86 €	50		250 V / 6,3 A
	30 ... 65 V	○ gri	2004-911/1000-542	12,86 €	50		
	120 V	○ gri	2004-911/1000-867	12,48 €	50		
	230 V	○ gri	2004-911/1000-836	12,86 €	50		



Sigorta yuvası (2002-2611, gri) çift katlı sigortalı ayırma klemensleri ile ayırma. Taşıyıcı, geçiş ve topraklama iletenli klemenslerle uyumludur. Sigorta tutucusu ayrıca yanmış bir sigorta LED göstergesine sahiptir. (örneğin, 12-30 V için 2002-2611 / 1000-541).



Sigorta ayırma klemensleri için bir sonlandırma plakası (turuncu renkli, 2002-1092) sigorta tutucusunun açılmasını önlemek ve ek koruma için kullanılır. Sigorta tutucuyu güç kaynağından ayrına kadar sigorta değiştirilemez.

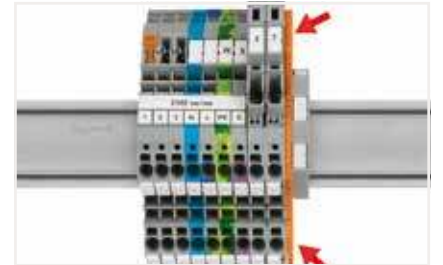

Montajın sonunda veya bitişinde sigortalı klemens yoksa sonlandırma plakası (örneğin, 2002-1092, turuncu) kullanılmalıdır.

İletken aralığı: 0,25 ... 4 mm²
Push-in sonlandırma: 1 ... 4 mm² ve 1 ... 2,5 mm²
Yalıtımlı yüksükler: 12 mm
Şerit uzunluğu: 10 ... 12 mm



















Boyutlar (G x Y x D):
6,2 x 76,4 x 93 mm

Etiketleme: WMB / WMB Inline etiketleri

1 250 V = anma gerilimi
6 kV = nominal darbe gerilimi
3 = kirlilik derecesi
2 Ex ec IIc uygulamaları için uygundur

Diyotlu ve LED'li Klemensler | TOPJOB® S - 2001 Serisi

1.5 (2.5) mm²



















Görsel	Devre Şeması	Açıklama	Renk	Ürün No	Fiyat	Adet	Boyutlar (G x Y x D)	Elektriksel Veri
2 iletkenli diyotlu klemensler								
		2 iletkenli diyotlu klemens; 1N4007 diyotlu	○ gri	2001-1211/1000-411	3,35 €	100	4,2 x 32,9 x 48,5 mm	U _N 250 V; U _{RM} 1000 V; 1N4007 - 0.5 A sürekli akım
		2 iletkenli diyotlu klemens; 1N4007 diyotlu	○ gri	2001-1211/1000-410	3,35 €	100	4,2 x 32,9 x 48,5 mm	U _N 250 V; U _{RM} 1000 V; 1N4007 - 0.5 A sürekli akım
		Sonlandırma plakası; 0.8 mm kalınlığında	● turuncu	2002-1292	0,56 €	25	0,8 x 33 x 48,5 mm	
			○ gri	2002-1291	0,56 €	25		
3 iletkenli diyotlu / LED'li klemensler								
		3 iletkenli diyotlu klemens; 1N4007 diyotlu	○ gri	2001-1311/1000-411	5,35 €	100	4,2 x 32,9 x 59,2 mm	U _N 250 V; U _{RM} 1000 V; 1N4007 - 0.5 A sürekli akım
		3 iletkenli diyotlu klemens; 1N4007 diyotlu	○ gri	2001-1311/1000-410	5,35 €	100	4,2 x 32,9 x 59,2 mm	U _N 250 V; U _{RM} 1000 V; 1N4007 - 0.5 A sürekli akım
		3 iletkenli LED'li klemens; kırmızı LED ile	○ gri	2001-1321/1000-434	5,22 €	100	4,2 x 32,9 x 59,2 mm	24 VDC; I _F 0.025 (max.)
		3 iletkenli LED'li klemens; kırmızı LED ile	○ gri	2001-1321/1000-413	5,22 €	100	4,2 x 32,9 x 59,2 mm	24 VDC; I _F 0.025 (max.)
		Sonlandırma plakası; 0.8 mm kalınlığında	● turuncu	2002-1392	0,70 €	25	0,8 x 33 x 59,5 mm	
			○ gri	2002-1391	0,64 €	25		
4 iletkenli diyotlu / LED'li klemensler								
		4 iletkenli diyotlu klemens; 1N4007 diyotlu	○ gri	2001-1411/1000-411	3,45 €	100	4,2 x 32,9 x 69,9 mm	U _N 250 V; U _{RM} 1000 V; 1N4007 - 0.5 A sürekli akım
		4 iletkenli diyotlu klemens; 1N4007 diyotlu	○ gri	2001-1411/1000-410	3,45 €	100	4,2 x 32,9 x 69,9 mm	U _N 250 V; U _{RM} 1000 V; 1N4007 - 0.5 A sürekli akım
		4 iletkenli LED'li klemens; kırmızı LED ile	○ gri	2001-1421/1000-434	5,55 €	100	4,2 x 32,9 x 69,9 mm	24 VDC; I _F 0.025 (max.)
		4 iletkenli LED'li klemens; kırmızı LED ile	○ gri	2001-1421/1000-413	5,55 €	100	4,2 x 32,9 x 69,9 mm	24 VDC; I _F 0.025 (max.)
		Sonlandırma plakası; 0.8 mm kalınlığında	● turuncu	2002-1492	0,79 €	25	0,8 x 33 x 70 mm	
			○ gri	2002-1491	0,69 €	25		

İletken aralığı: 0,25 ... 2,5 mm²
Push-in sonlandırma: 0,75 ... 2,5 mm² ve 0,75 ... 1,5 mm²
Yalıtımlı yüksükler: 12 mm
Şerit uzunluğu: 9 ... 11 mm

Etiketleme:
WMB / WMB Inline etiketleri

Diyotlu ve LED'li Klemensler | TOPJOB® S - 2002 Serisi

2.5 (4) mm²

Görsel	Devre Şeması	Açıklama	Renk	Ürün No	Fiyat	Adet	Boyutlar (G x Y x D)	Elektriksel Veri
2 iletkenli diyotlu klemensler								
		2 iletkenli diyotlu klemens; 1N4007 diyotlu	○ gri	2002-1211/1000-411	5,04 €	100	5,2 x 32,9 x 48,5 mm	U _N 250 V; U _{RM} 1000 V; 1N4007 - 0.5 A sürekli akım
		2 iletkenli diyotlu klemens; 1N4007 diyotlu	○ gri	2002-1211/1000-410	5,07 €	100	5,2 x 32,9 x 48,5 mm	U _N 250 V; U _{RM} 1000 V; 1N4007 - 0.5 A sürekli akım
		Sonlandırma plakası; 0.8 mm kalınlığında	● turuncu	2002-1292	0,56 €	25	0,8 x 33 x 48,5 mm	
			○ gri	2002-1291	0,56 €	25		
3 iletkenli diyotlu / LED'li klemensler								
		3 iletkenli diyotlu klemens; 1N4007 diyotlu	○ gri	2002-1311/1000-411	5,22 €	100	5,2 x 32,9 x 59,2 mm	U _N 250 V; U _{RM} 1000 V; 1N4007 - 0.5 A sürekli akım
		3 iletkenli diyotlu klemens; 1N4007 diyotlu	○ gri	2002-1311/1000-410	5,37 €	100	5,2 x 32,9 x 59,2 mm	U _N 250 V; U _{RM} 1000 V; 1N4007 - 0.5 A sürekli akım
		3 iletkenli LED'li klemens; kırmızı LED ile	○ gri	2002-1321/1000-434	8,20 €	100	5,2 x 32,9 x 59,2 mm	24 VDC; I _F 0.025 (max.)
		3 iletkenli LED'li klemens; kırmızı LED ile	○ gri	2002-1321/1000-413	7,97 €	100	5,2 x 32,9 x 59,2 mm	24 VDC; I _F 0.025 (max.)
		Sonlandırma plakası; 0.8 mm kalınlığında	● turuncu	2002-1392	0,70 €	25	0,8 x 33 x 59,5 mm	
			○ gri	2002-1391	0,64 €	25		
4 iletkenli diyotlu / LED'li klemensler								
		4 iletkenli diyotlu klemens; 1N4007 diyotlu	○ gri	2002-1411/1000-411	5,56 €	100	5,2 x 32,9 x 69,9 mm	U _N 250 V; U _{RM} 1000 V; 1N4007 - 0.5 A sürekli akım
		4 iletkenli diyotlu klemens; 1N4007 diyotlu	○ gri	2002-1411/1000-410	5,60 €	100	5,2 x 32,9 x 69,9 mm	U _N 250 V; U _{RM} 1000 V; 1N4007 - 0.5 A sürekli akım
		4 iletkenli LED'li klemens; kırmızı LED ile	○ gri	2002-1421/1000-434	8,71 €	100	5,2 x 32,9 x 69,9 mm	24 VDC; I _F 0.025 (max.)
		4 iletkenli LED'li klemens; kırmızı LED ile	○ gri	2002-1421/1000-413	8,71 €	100	5,2 x 32,9 x 69,9 mm	24 VDC; I _F 0.025 (max.)
		Sonlandırma plakası; 0.8 mm kalınlığında	● turuncu	2002-1492	0,79 €	25	0,8 x 33 x 70 mm	
			○ gri	2002-1491	0,69 €	25		

İletken aralığı: 0,25 ... 4 mm²
Push-in sonlandırma: 1 ... 4 mm² ve 1 ... 2,5 mm²
Yalıtımlı yüksükler: 12 mm
Şerit uzunluğu: 10 ... 12 mm

Etiketleme:
WMB / WMB Inline etiketleri

Diyotlu ve LED'li Klemensler | TOPJOB® S - 2004 Serisi

4 (6) mm²

Görsel	Devre Şeması	Açıklama	Renk	Ürün No	Fiyat	Adet	Boyutlar (G x Y x D)	Elektriksel Veri
2 iletkenli diyotlu klemensler								
		2 iletkenli diyotlu klemens; 1N5408 diyotu	○ gri	2004-1211/1000-401	12,29 €	50	6,2 x 32,9 x 52,3 mm	U _N 250 V; U _{RM} 1000 V; 1N5408 - 1.5 A sürekli akım
		2 iletkenli diyotlu klemens; 1N5408 diyotu	○ gri	2004-1211/1000-400	6,65 €	50	6,2 x 32,9 x 52,3 mm	U _N 250 V; U _{RM} 1000 V; 1N5408 - 1.5 A sürekli akım
		Sonlandırma plakası; 1 mm kalınlığında	● turuncu ○ gri	2004-1292 2004-1291	0,64 € 0,63 €	25 25	1 x 32,9 x 52,5 mm	
	3 iletkenli diyotlu / LED'li klemensler							
		3 iletkenli diyotlu klemens; 1N5408 diyotu	○ gri	2004-1311/1000-401	7,06 €	50	6,2 x 32,9 x 65,5 mm	U _N 250 V; U _{RM} 1000 V; 1N5408 - 1.5 A sürekli akım
		3 iletkenli diyotlu klemens; 1N5408 diyotu	○ gri	2004-1311/1000-400	7,06 €	50	6,2 x 32,9 x 65,5 mm	U _N 250 V; U _{RM} 1000 V; 1N5408 - 1.5 A sürekli akım
		Sonlandırma plakası; 1 mm kalınlığında	● turuncu ○ gri	2004-1392 2004-1391	0,73 € 0,72 €	25 25	1 x 32,9 x 65,5 mm	
	4 iletkenli diyotlu / LED'li klemensler							
		4 iletkenli diyotlu klemens; 1N5408 diyotu	○ gri	2004-1411/1000-401	7,55 €	50	6,2 x 32,9 x 78,7 mm	U _N 250 V; U _{RM} 1000 V; 1N5408 - 1.5 A sürekli akım
		4 iletkenli diyotlu klemens; 1N5408 diyotu	○ gri	2004-1411/1000-400	7,55 €	50	6,2 x 32,9 x 78,7 mm	U _N 250 V; U _{RM} 1000 V; 1N5408 - 1.5 A sürekli akım
		Sonlandırma plakası; 1 mm kalınlığında	● turuncu ○ gri	2004-1492 2004-1491	0,73 € 0,73 €	25 25	1 x 32,9 x 79 mm	

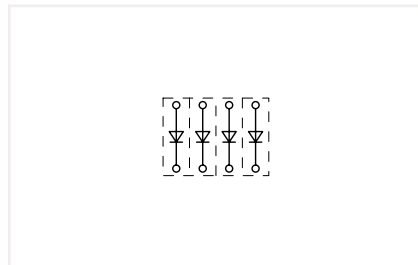

Açık diyot kapıları aşağıdaki terminal blokları kullanılarak oluşturulabilir: 2001-1211 / 1000-410 veya 2001-1211 / 1000-411



Diyotlu klemensler, lamba testi ve toplu arıza sinyali devreleri gibi özel diyot devreleri için özel olarak geliştirilmiştir.



LED'li klemensleri kullanarak izleme üniteleri (örneğin: kontrol ve çalıştırma devreleri için) tasarlanabilir.

İletken aralığı: 0,5 ... 6 mm²
Push-in sonlandırma: 1,5 ... 6 mm² ve 1,5 ... 4 mm²
Yalıtımlı yüksükler: 12 mm
Şerit uzunluğu: 11 ... 13 mm

Etiketleme:
WMB / WMB Inline etiketleri

Çift Katlı Diyotlu ve LED'li Klemensler | TOPJOB® S - 2002 Serisi

2.5 (4) mm²













Görsel	Devre Şeması	Açıklama	Renk	Ürün No	Fiyat	Adet	Boyutlar (G x Y x D)	Elektriksel Veri
Çift katlı diyotlu klemensler								
		Çift katlı diyotlu klemens; 1N4007 diyotlu	○ gri	2002-2211/1000-410	6,59 €	50	5,2 x 51,7 x 69,7 mm	U _N 250 V; U _{RM} 1000 V; 1N4007 - 0.5 A sürekli akım
		Çift katlı diyotlu klemens; 1N4007 diyotlu	○ gri	2002-2211/1000-411	6,59 €	50	5,2 x 51,7 x 69,7 mm	U _N 250 V; U _{RM} 1000 V; 1N4007 - 0.5 A sürekli akım
		Çift katlı diyot klemens; iki 1N4007 diyotlu	○ gri	2002-2213/1000-487	17,82 €	50	5,2 x 51,7 x 69,7 mm	U _N 250 V; U _{RM} 1000 V; 1N4007 - 0.5 A sürekli akım
		Çift katlı diyot klemens; iki 1N4007 diyotlu	○ gri	2002-2213/1000-488	10,07 €	50	5,2 x 51,7 x 69,7 mm	U _N 250 V; U _{RM} 1000 V; 1N4007 - 0.5 A sürekli akım
		Çift katlı diyot klemens; iki 1N4007 diyotlu	○ gri	2002-2214/1000-492	10,07 €	50	5,2 x 51,7 x 69,7 mm	U _N 250 V; U _{RM} 1000 V; 1N4007 - 0.5 A sürekli akım
		Çift katlı diyot klemens; iki 1N4007 diyotlu	○ gri	2002-2214/1000-491	16,56 €	50	5,2 x 51,7 x 69,7 mm	U _N 250 V; U _{RM} 1000 V; 1N4007 - 0.5 A sürekli akım
		Çift katlı diyot klemens; iki 1N4007 diyotlu	○ gri	2002-2214/1000-489	8,16 €	50	5,2 x 51,7 x 69,7 mm	U _N 250 V; U _{RM} 1000 V; 1N4007 - 0.5 A sürekli akım
		Çift katlı diyot klemens; iki 1N4007 diyotlu	○ gri	2002-2214/1000-490	9,75 €	50	5,2 x 51,7 x 69,7 mm	U _N 250 V; U _{RM} 1000 V; 1N4007 - 0.5 A sürekli akım
		Çift katlı diyot klemens; iki 1N4007 diyotlu	○ gri	2002-2214/1000-980	10,09 €	50	5,2 x 51,7 x 69,7 mm	U _N 250 V; U _{RM} 1000 V; 1N4007 - 0.5 A sürekli akım
Çift katlı LED'li klemensler								
		Çift katlı LED klemens; kırmızı LED ile	○ gri	2002-2221/1000-434	10,29 €	50	5,2 x 51,7 x 69,7 mm	24 VDC; I _F 0.025 (max.)
		Çift katlı LED klemens; kırmızı LED ile	○ gri	2002-2221/1000-413	9,95 €	50	5,2 x 51,7 x 69,7 mm	24 VDC; I _F 0.025 (max.)
		Sonlandırma plakası; 0.7 mm kalınlığında	● turuncu ○ gri	2002-2292 2002-2291	0,62 € 0,60 €	25 25	0,7 x 51,7 x 70 mm	
		Bu plakalar, çift katlı diyotlu klemensler için de uygundur!						

İletken aralığı: 0,25 ... 4 mm²
Push-in sonlandırma: 1... 4 mm² ve 1... 2,5 mm²
Yalıtımlı yüksükler: 12 mm
Şerit uzunluğu: 10 ... 12 mm

Etiketleme:
WMB / WMB Inline etiketleri

Üç Katlı Diyotlu ve LED'li Klemensler | TOPJOB® S - 2002 Serisi

2.5 (4) mm²

Görsel	Devre Şeması	Açıklama	Renk	Ürün No	Fiyat	Adet	Boyutlar (G x Y x D)	Elektriksel Veri
Üç katlı diyotlu klemensler								
		Üç katlı diyotlu klemens; 1N4007 diyotlulu	○ gri	2002-3211/1000-410	14,31 €	50	5,2 x 69,5 x 93,3 mm	U _N 250 V; U _{RM} 1000 V; 1N4007 -0,5 A sürekli akım
		Üç katlı diyotlu klemens; 1N4007 diyotlulu	○ gri	2002-3211/1000-411	12,69 €	50	5,2 x 69,5 x 93,3 mm	U _N 250 V; U _{RM} 1000 V; 1N4007 -0,5 A sürekli akım
		Üç katlı diyotlu klemens; 1N4007 diyotlulu	○ gri	2002-3211/1000-675	22,23 €	50	5,2 x 69,5 x 93,3 mm	U _N 250 V; U _{RM} 1000 V; 1N4007 -0,5 A sürekli akım
		Üç katlı diyotlu klemens; 1N4007 diyotlulu	○ gri	2002-3211/1000-676	16,98 €	50	5,2 x 69,5 x 93,3 mm	U _N 250 V; U _{RM} 1000 V; 1N4007 -0,5 A sürekli akım
		Üç katlı diyotlu klemens; üç 1N4007 diyotlulu	○ gri	2002-3212/1000-673	13,74 €	50	5,2 x 69,5 x 93,3 mm	U _N 250 V; U _{RM} 1000 V; 1N4007 -0,5 A sürekli akım
		Üç katlı diyotlu klemens; üç 1N4007 diyotlulu	○ gri	2002-3212/1000-674	13,74 €	50	5,2 x 69,5 x 93,3 mm	U _N 250 V; U _{RM} 1000 V; 1N4007 -0,5 A sürekli akım
Üç katlı LED'li klemensler								
		Üç katlı LED'li klemens; kırmızı LED ile	○ gri	2002-3221/1000-434	10,76 €	50	5,2 x 69,5 x 93,3 mm	24 VDC; I _F 0,025 (max.)
		Üç katlı LED'li klemens; kırmızı LED ile	○ gri	2002-3221/1000-413	10,76 €	50	5,2 x 69,5 x 93,3 mm	24 VDC; I _F 0,025 (max.)
		Sonlandırma plakası; 0,8 mm kalınlığında	● turuncu	2002-3292	0,74 €	25	0,8 x 69,5 x 93,3 mm	
		Bu plakalar, üç katlı diyotlulu klemensleri için de uygundur!	○ gri	2002-3291	0,73 €	25		

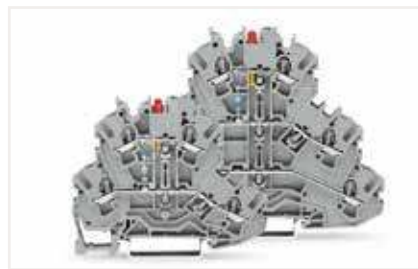

Çift ve üç katlı LED klemensler:
LED klemensler kullanılarak izleme üniteleri
tasarlanabilir. (örneğin: kontrol ve çalıştırma
devreleri)



Üç katlı diyotlu klemensler, lamba testi ve toplu
arıza sinyali devreleri gibi özel diyot devreleri için
özel olarak geliştirilmiştir. Bu klemensler, sadece
5,2 mm genişliğinde yüksek yoğunluklu kablolama
sağlar. İtmeli tip köprüler, özel devre tasarımı için
ek seçenekler sağlar.

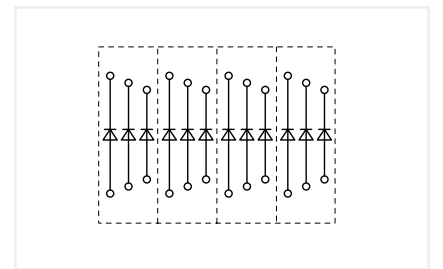

Açık diyot kapıları, aşağıdaki terminal blokları
kullanılarak ayrı ayrı oluşturulabilir ve bağlanabilir:
2002-3212 / 1000-673 veya 2002-3212 /
1000-674









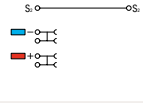

Push-in tip köprüler kullanılarak, bireysel
platformlar polarize diyot geçitlerine
dönüştürülebilir.

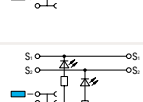
İletken aralığı: 0,25... 4 mm²
Push-in sonlandırma: 1... 4 mm² ve 1... 2,5 mm²
Yalıtımlı yüksükler: 12 mm
Şerit uzunluğu: 10... 12 mm

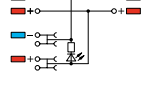
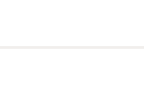
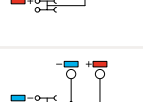
Etiketleme:
WMB / WMB Inline etiketleri

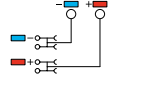
Sensör Klemensleri | TOPJOB® S - 2000 Serisi

1.5 mm² (1 mm² yüksüklü)

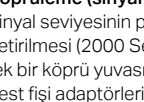
Görsel	Devre Şeması	Açıklama	Renk	Ürün No	Fiyat	Adet	Boyutlar (G x Y x D)	Elektriksel Veri
3 iletkenli sensör / sensör besleme klemensleri								
		3 iletkenli sensör klemensi	○ gri	2000-5311	6,96 €	50	7 x 52,4 x 81,1 mm	250 V/4 kV/3 ¹ ; 13,5 A; 300 V, 10 A
		3 iletkenli sensör klemensi; sarı LED'li; PNP (yüksek taraf) anahtarlama sensörleri için	○ gri	2000-5311/1102-950	15,69 €	50	7 x 52,4 x 81,1 mm	24 VDC; 13,5 A
		3 iletkenli sensör klemensi; sarı LED'li; NPN (alçak taraf) anahtarlama sensörleri için	○ gri	2000-5311/1101-951	15,69 €	50	7 x 52,4 x 81,1 mm	24 VDC; 13,5 A
		3 iletkenli sensör LED besleme klemensi; yeşil LED'li; 24 VDC	● turuncu	2000-5372/1102-953	16,25 €	15	7 x 52,4 x 81,1 mm	250 V/4 kV/3 ¹ ; 13,5 A; 300 V, 10 A
		3 iletkenli sensör besleme klemensi; maks. 250 V; içten köprülü	● turuncu	2000-5372	7,35 €	15	7 x 52,4 x 81,1 mm	250 V/4 kV/3 ¹ ; 13,5 A; 300 V, 10 A
		3 iletkenli sensör LED besleme klemensi; yeşil LED'li; 24 VDC kontrol paneli tarafı: 2,5 (4) mm ² ; maks. 28 A	● turuncu	2000-5352/1102-953	11,85 €	15	7 x 49,4 x 81,1 mm	24 VDC; 13,5 A
		3 iletkenli sensör besleme klemensi; maks. 250 V; kontrol paneli tarafı: 2,5 (4) mm ² ; maks. 28 A	● turuncu	2000-5352	7,16 €	15	7 x 49,4 x 81,1 mm	24 VDC; 13,5 A
		Sonlandırma plakası; 1 mm kalınlığında	○ gri	2000-5391	0,72 €	25	7 x 49,4 x 81,1 mm	



Köprüleme (sinyal seviyesi):

Sinyal seviyesinin push-in tip köprüler ile ortak hale getirilmesi (2000 Serisi). LED'li modeller yalnızca tek bir köprü yuvasında ortak olabilir. Test fişi adaptörleri tüm köprü yuvalarında kullanılabilir!



Köprüleme (potansiyel seviye):

İtmeli tip köprü çubukları aracılığıyla ortak potansiyel seviyeleri (2000 Serisi).



Topraklama:

DIN rayına toprak bağlantısı olmayan sensör ve aktüatör klemensleri için, toprak bağlantısı klemens ile bir toprak ayağıyla ortak yapılarak gerçekleştirilebilir.



Besleme: hem pano hem de sensör tarafından güç kaynağı seçeneğiyle aynı profilde turuncu besleme terminal bloğu













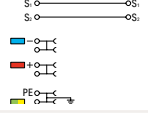

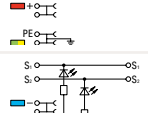

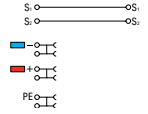

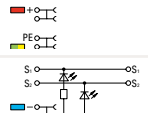
Üst kısım: iki bağımsız sinyal yolu

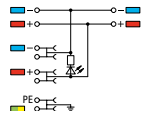

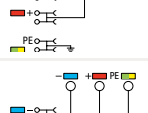
Potansiyel seviyeler: mevcut bir çubuk üzerinde iki bitişik ortaklaşma seçeneği

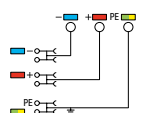
Sensör Klemensleri | TOPJOB® S - 2000 Serisi

1 (1,5) mm²

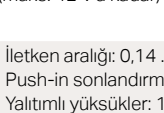
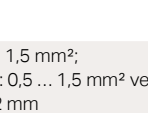
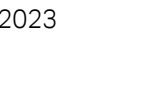
Görsel	Devre Şeması	Açıklama	Renk	Ürün No	Fiyat	Adet	Boyutlar (G x Y x D)	Elektriksel Veri
		4 iletkenli sensör klemensli; toprak bağlantısı ile	○ gri	2000-5417	12,27 €	50	7 x 52,4 x 97,3 mm	250 V/4 kV/3 ¹ ; 13,5 A; 300 V, 10 A
		4 iletkenli sensör LED klemensli; sarı LED; PNP (yüksek taraf) anahtarlama sensörleri için; toprak bağlantısı ile	○ gri	2000-5417/1102-950	18,33 €	50	7 x 52,4 x 97,3 mm	24 VDC; 13,5 A
		4 iletkenli sensör klemensli; sarı LED; NPN (alçak taraf) anahtarlama sensörleri için; toprak bağlantısı ile	○ gri	2000-5417/1101-951	21,82 €	50	7 x 52,4 x 97,3 mm	24 VDC; 13,5 A
		4 iletkenli sensör klemensli; Push-in tipi köprü çubuğu aracılığıyla topraklı	○ gri	2000-5410	17,29 €	50	7 x 52,4 x 97,3 mm	250 V/4 kV/3 ¹ ; 13,5 A; 300 V, 10 A
		4 iletkenli sensör LED klemensli; sarı LED'i; PNP (yüksek taraf) anahtarlama sensörleri için; Push-in tipi köprü çubuğu aracılığıyla topraklı	○ gri	2000-5410/1102-950	27,31 €	50	7 x 52,4 x 97,3 mm	24 VDC; 13,5 A
		4 iletkenli sensör LED klemensli; sarı LED'i; NPN (alçak taraf) anahtarlama sensörleri için; Push-in tipi köprü çubuğu aracılığıyla topraklı	○ gri	2000-5410/1101-951	17,29 €	50	7 x 52,4 x 97,3 mm	24 VDC; 13,5 A
		4 iletkenli sensör LED besleme klemensli; yeşil LED'i; 24 VDC; toprak bağlantısı ile	● turuncu	2000-5477/1102-953	19,13 €	15	7 x 52,5 x 97,3 mm	250 V/4 kV/3 ¹ ; 13,5 A; 300 V, 10 A
		4 iletkenli sensör besleme klemensli; maks. 250 V; içten köprülü; toprak bağlantısı ile	● turuncu	2000-5477	12,75 €	15	7 x 52,5 x 97,3 mm	250 V/4 kV/3 ¹ ; 13,5 A; 300 V, 10 A
		3 iletkenli sensör LED besleme klemensli; yeşil LED; 24 VDC kontrol paneli tarafı; 2,5 (4) mm ² ; maks. 28 A	● turuncu	2000-5457/1102-953	16,96 €	15	7 x 49,4 x 97,3 mm	24 VDC; 13,5 A
		3 iletkenli sensör besleme terminal bloğu; maks. 250 V; toprak bağlantısı ile; kontrol paneli tarafı; 2,5 (4) mm ² ; maks. 28 A	● turuncu	2000-5457	12,27 €	15	7 x 49,4 x 97,3 mm	24 VDC; 13,5 A
		Sonlandırma plakası; 1 mm kalınlığında	○ gri	2000-5491	0,78 €	25	7 x 49,4 x 97,3 mm	

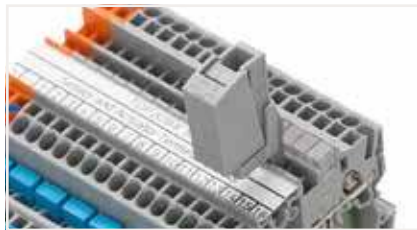

Test tap aracılığıyla test (2009-182) (maks. 42 V'a kadar)



Test fişi ile test (2009-174) (maks. 42 V'a kadar)



Şerit etiketler ile etiketleme (2009-110) (üstten veya yandan)

İletken aralığı: 0,14 ... 1,5 mm²;
Push-in sonlandırma: 0,5 ... 1,5 mm² ve 0,5... 0,75 mm²
Yalıtımlı yüksükler: 12 mm
Şerit uzunluğu: 9 ... 11 mm

1 250 V = anma gerilimi
4 kV = nominal darbe gerilimi
3 = kirlilik derecesi

Etiketleme:
WMB / WMB Inline etiketleri

PRO 2 GÜÇ KAYNAKLARI

Kontrol Kabininin
Yeni Kalbi



SMD PCB KLEMENS

2065 Serisi

- Maksimum iletken kesiti, minimum bağlantı alanı
- Kompakt dizayn, PCB üzerindeki gölgelemeyi minimize eder
- Push-in bağlantı, çok telli ve tek telli iletkenler için
- El aleti ile her türlü kablo bağlantısı ve çıkarılmasına uygun
- Metal yapısı ile lehimlemeye en iyi alternatif

- Push-in CAGE CLAMP® bağlantı 0.2 ... 0.75 mm² kesitte
- Bağlantı yüksekliği: sadece 2.7 mm
- Çok damarlı iletkenler için kolay kullanım sunan el aleti
- Otomatik yerleştirmeye uygun rulo paketlemede

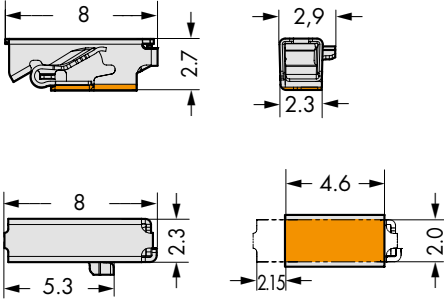

2065-100/998-403

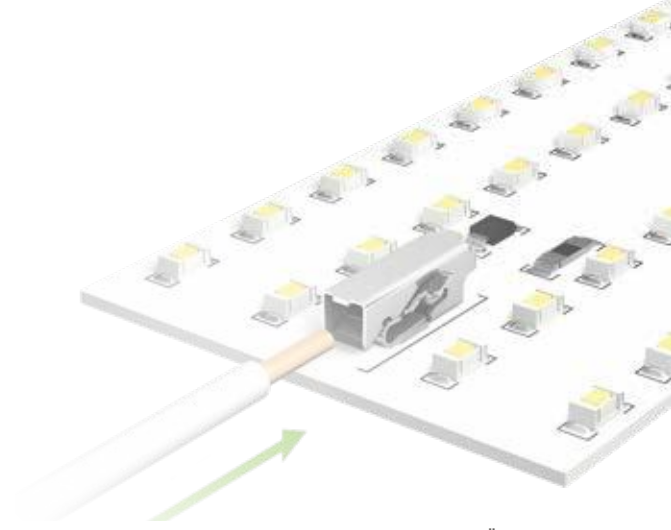

Uygulama Örneği

Not: Klemens üzerinde izolasyon yoktur.

PCB GEÇİŞ SMD KLEMENS

2075 Serisi - Dikey Bağlantı için

- LED PCB' lerinin arka tarafından yapılan bağlantılar aydınlatmacıların işini bir hayli kolaylaştırır.
- Alçak bağlantı yüksekliği PCB üzerinde gölgeleme riskini kaldırır.

- PUSH WIRE® bağlantı ile tek damar iletkenler için
- 0.5 ... 0.75 mm² (20 AWG)
- SMD makinalarında otomatik montaja uygundur
- Arka taraftan bağlantı – PCB' ye dikey kablo girişi
- Lehimlemeye karşı son derece ekonomik bir çözüm
- El ile yada otomatik makinalar ile kablo montajına uygun

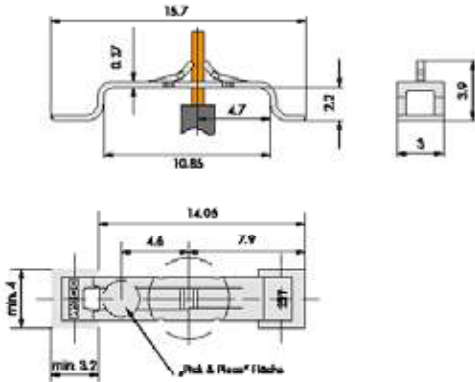

2075 Serisi

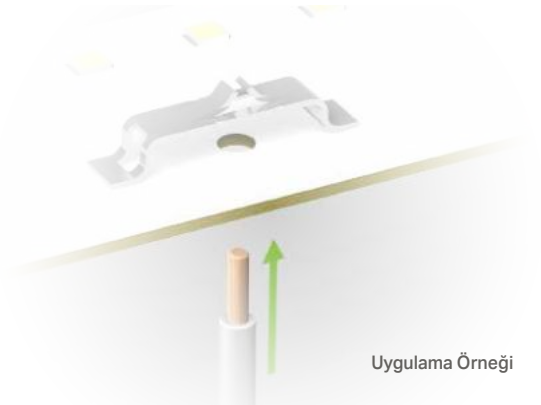









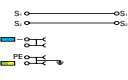

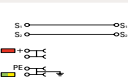

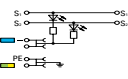

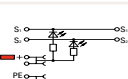

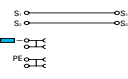

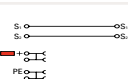

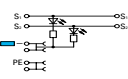

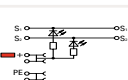

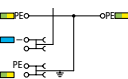
Uygulama Örneği

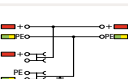
Not: Klemens üzerinde izolasyon yoktur.

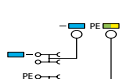
Aktüatör Klemensleri | TOPJOB®S - 2000 Serisi

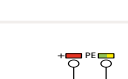
1.5 mm² (1 mm² yükseklik)

Görsel	Devre Şeması	Açıklama	Renk	Ürün No	Fiyat	Adet	Boyutlar (G x Y x D)	Elektriksel Veri
3 iletkenli aktüatör klemensi / aktüatör besleme klemensleri								
		3 iletkenli aktüatör klemensi; PNP için (yüksek taraf) anahtarlama aktüatörleri için; toprak bağlantısı ile	○ gri	2000-5317/102-000	11,64 €	50	7 x 52,4 x 81,1 mm	250 V/4 kV/3 ¹ ; 13,5 A; 300 V, 10 A
		3 iletkenli aktüatör klemensi; NPN (alçak taraf) anahtarlama aktüatörleri için; toprak bağlantısı ile	○ gri	2000-5317/101-000	11,64 €	50	7 x 52,4 x 81,1 mm	250 V/4 kV/3 ¹ ; 13,5 A; 300 V, 10 A
		3 iletkenli aktüatör klemensi; san LED; PNP (yüksek taraf) anahtarlama aktüatörleri için; toprak bağlantısı ile	○ gri	2000-5317/1102-950	17,21 €	50	7 x 52,4 x 81,1 mm	24 VDC; 13,5 A
		3 iletkenli aktüatör klemensi; san LED; NPN (alçak taraf) anahtarlama aktüatörleri için; toprak bağlantısı ile	○ gri	2000-5317/1101-951	17,21 €	50	7 x 52,4 x 81,1 mm	24 VDC; 13,5 A
		3 iletkenli aktüatör klemensi; PNP (yüksek taraf) anahtarlama aktüatörleri için; Push-in tipi köprü çubuğu üzerinden toprak bağlantılı	○ gri	2000-5310/102-000	6,98 €	50	7 x 52,4 x 81,1 mm	250 V/4 kV/3 ¹ ; 13,5 A; 300 V, 10 A
		3 iletkenli aktüatör klemensi; NPN (alçak taraf) anahtarlama aktüatörleri için; Push-in tipi köprü çubuğu üzerinden toprak bağlantılı	○ gri	2000-5310/101-000	6,98 €	50	7 x 52,4 x 81,1 mm	250 V/4 kV/3 ¹ ; 13,5 A; 300 V, 10 A
		3 iletkenli aktüatör klemensi; san LED; PNP (yüksek taraf) anahtarlama aktüatörleri için; Push-in tipi köprü çubuğu aracılığıyla zemine sahip	○ gri	2000-5310/1102-950	15,75 €	50	7 x 52,4 x 81,1 mm	24 VDC; 13,5 A
		3 iletkenli aktüatör klemensi; san LED; NPN (alçak taraf) anahtarlama aktüatörleri için; Push-in tipi köprü çubuğu üzerinden toprak bağlantılı	○ gri	2000-5310/1101-951	15,75 €	50	7 x 52,4 x 81,1 mm	24 VDC; 13,5 A
		3 iletkenli aktüatör besleme klemensi; maks. 250 V; PNP (yüksek taraf) anahtarlama aktüatörleri için; toprak bağlantısı ile; içten köprü	● turuncu	2000-5377/102-000	12,11 €	15	7 x 52,4 x 81,1 mm	250 V/4 kV/3 ¹ ; 13,5 A; 300 V, 10 A
		3 iletkenli aktüatör besleme klemensi; maks. 250 V; NPN (alçak taraf) anahtarlama aktüatörleri için; toprak bağlantısı ile	● turuncu	2000-5377/101-000	12,11 €	15	7 x 52,4 x 81,1 mm	250 V/4 kV/3 ¹ ; 13,5 A; 300 V, 10 A
		3 iletkenli aktüatör besleme klemensi; maks. 250 V; kontrol paneli tarafı: 2,5 (4) mm ² ; maks. 28 A; PNP (yüksek taraf) anahtarlama aktüatörleri için; toprak bağlantısı ile	● turuncu	2000-5357/102-000	11,48 €	15	7 x 49,4 x 81,1 mm	24 VDC; 13,5 A
		3 iletkenli aktüatör besleme klemensi; maks. 250 V; kontrol paneli tarafı: 2,5 (4) mm ² ; maks. 28 A; NPN (alçak taraf) anahtarlama aktüatörleri için; toprak bağlantısı ile	● turuncu	2000-5357/101-000	11,48 €	15	7 x 49,4 x 81,1 mm	24 VDC; 13,5 A
		Sonlandırma plakası; 1 mm kalınlığında	○ gri	2000-5391	0,72 €	25	7 x 49,4 x 81,1 mm	











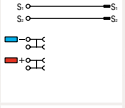

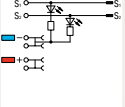

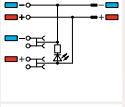

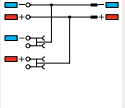

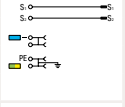

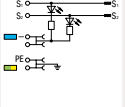

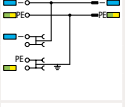

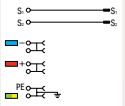
Kodlama pinini ilgili yuvaya takın ve çevirerek çıkarın.

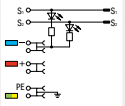
Bir kesici alet kullanarak kodlama tırnağını kesin.

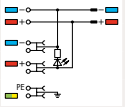
Sensör ve Aktüatör Klemensleri | TOPJOB®S - 2020 Serisi

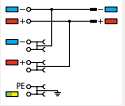
1.5 mm² (1 mm² yüksekliği)

Görsel	Devre Şeması	Açıklama	Renk	Ürün No	Fiyat	Adet	Boyutlar (G x Y x D)	Elektriksel Veri
3 iletkenli sensör klemensi / sensör besleme klemensi / aktüatör klemensi / aktüatör besleme klemensleri								
		3 iletkenli sensör klemensi; soketli sinyal seviyeli	○ gri	2020-5311	7,30 €	50	7 x 52,4 x 81,1 mm	250 V/4 kV/3 ¹ ; 13,5 A; 300 V, 10 A
		3 iletkenli sensör klemensi; sarı LED; PNP (yüksek taraf) anahtarlama sensörleri için; soketli sinyal seviyeli	○ gri	2020-5311/1102-950	72,54 €	50	7 x 52,4 x 81,1 mm	24 VDC; 13,5 A
		3 iletkenli sensör LED besleme klemensi; yeşil LED; 24 VDC; soketli sinyal seviyeli	● turuncu	2020-5372/1102-953	17,03 €	15	7 x 52,4 x 81,1 mm	250 V/4 kV/3 ¹ ; 13,5 A; 300 V, 10 A
		3 iletkenli sensör besleme klemensi; maks. 250 V; içten köprülü; soketli sinyal seviyeli	● turuncu	2020-5372	7,70 €	15	7 x 52,4 x 81,1 mm	24 VDC; 13,5 A
		3 iletkenli aktüatör klemensi; PNP (yüksek taraf) anahtarlama aktüatörleri için; toprak bağlantısı ile; soketli sinyal seviyeli	○ gri	2020-5317/102-000	12,23 €	50	7 x 52,4 x 81,1 mm	250 V/4 kV/3 ¹ ; 13,5 A; 300 V, 10 A
		3 iletkenli aktüatör klemensi; sarı LED; PNP (yüksek taraf) anahtarlama aktüatörleri için; toprak bağlantısı ile; soketli sinyal seviyeli	○ gri	2020-5317/1102-950	20,87 €	50	7 x 52,4 x 81,1 mm	24 VDC; 13,5 A
		3 iletkenli aktüatör besleme klemensi; PNP anahtarlama aktüatörleri için; toprak bağlantısı ile; içten köprülü; soketli sinyal seviyeli	● turuncu	2020-5377/102-000	12,70 €	15	7 x 52,4 x 81,1 mm	250 V/4 kV/3 ¹ ; 13,5 A; 300 V, 10 A
		Sonlandırma plakası; 1 mm kalınlığında	○ gri	2020-5391	0,57 €	25	7 x 52,4 x 81,1 mm	
4 iletkenli sensör klemensleri / sensör besleme klemensleri								
		4 iletkenli sensör klemensi; toprak bağlantısı ile; soketli sinyal seviyeli	○ gri	2020-5417	12,85 €	50	7 x 52,4 x 97,3 mm	250 V/4 kV/3 ¹ ; 13,5 A; 300 V, 10 A
		4 iletkenli sensör klemensi; sarı LED; PNP (yüksek taraf) anahtarlama sensörleri için; toprak bağlantısı ile; soketli sinyal seviyeli	○ gri	2020-5417/1102-950	30,79 €	50	7 x 52,4 x 97,3 mm	24 VDC; 13,5 A
		4 iletkenli sensör LED besleme klemensi; yeşil LED; 24 VDC; toprak bağlantısı ile; soketli sinyal seviyeli	● turuncu	2020-5477/1102-953	20,04 €	15	7 x 52,4 x 97,3 mm	250 V/4 kV/3 ¹ ; 13,5 A; 300 V, 10 A
		4 iletkenli sensör besleme klemensi; maks. 250 V; içten köprülü; toprak bağlantısı ile; soketli sinyal seviyeli	● turuncu	2020-5477	13,37 €	15	7 x 52,4 x 97,3 mm	24 VDC; 13,5 A
		Sonlandırma plakası; 1 mm kalınlığında	○ gri	2020-5491	0,59 €	25	7 x 52,4 x 97,3 mm	

İletken aralığı: 0,14 ... 1,5 mm²
 Push-in sonlandırma: 0,5 ... 1,5 mm² ve 0,5 ... 0,75 mm²
 Yalıtımlı yüksükler: 12 mm
 Şerit uzunluğu: 9 ... 11 mm

1 250 V = anma gerilimi
 4 kV = nominal darbe gerilimi
 3 = kirlilik derecesi

Etiketleme:
 WMB / WMB Inline etiketleri

X-COM®S VE TOPJOB®S

Çözüm Yaratın!

Tak çıkar konnektör sistemi ve Topjob S ailesini beraber kullanarak sinerji yaratın.

Yarı montajlı üniteler:

- Montaj öncesi kolay test imkanı
- İki farklı genişlikte çözüm:
3.5 mm, 1.5 mm² kablolarla kadar
5.2 mm, 4 mm² kablolarla kadar
- Dokunmaya karşı IP20 koruma
- Hatalı montaja karşı kodlamalı yapı
- Arıza durumunda hızlı müdahale imkanı
- Gelişmiş etiketleme sistemi ile hem maliyet hem de mühendislik çözümü sunar

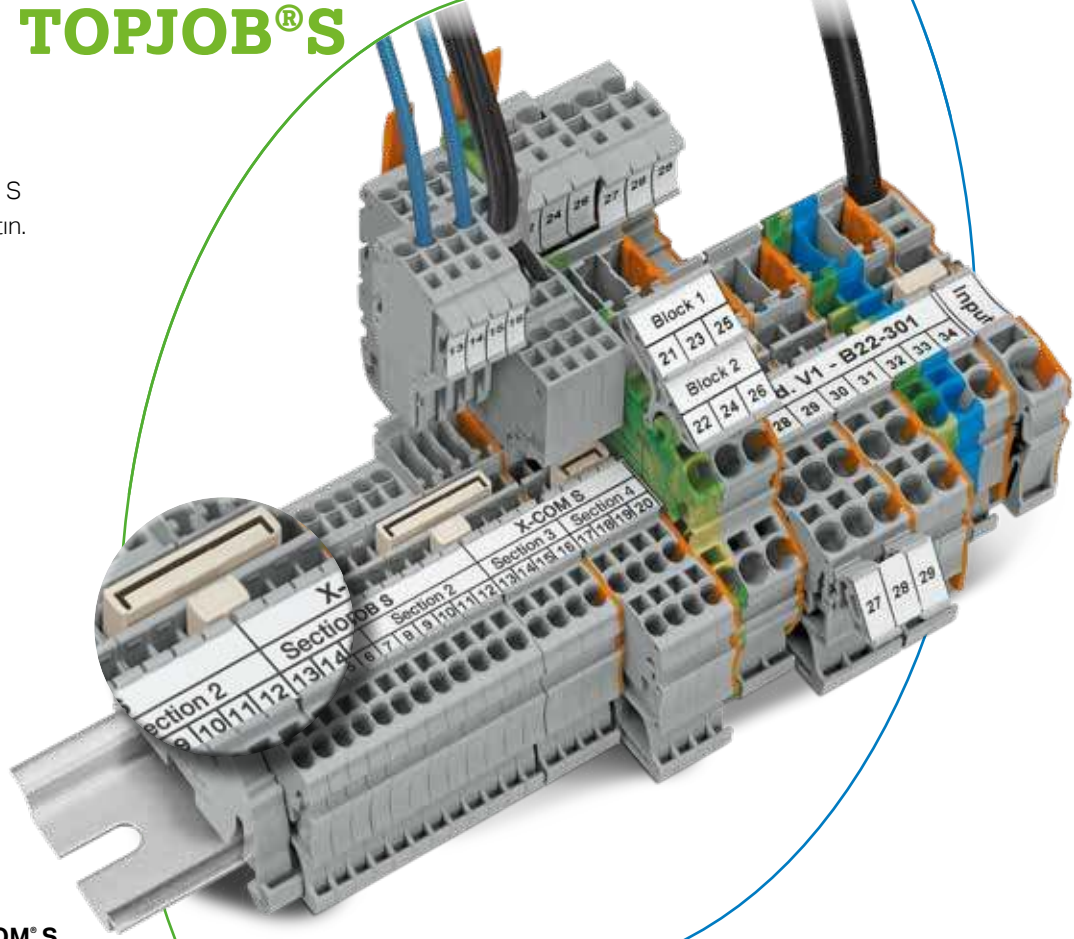

Aynı profilde X-COM® S ve TOPJOB® S uyumu:

- Köprüleme
- Etiketleme

- Kodlama sistemi ile sahada hata riski yoktur
- İsteğe bağlı yada kendinizin yapabileceği renk kombinasyonları
- Her iki tarafta da dokunmaya karşı tam koruma

X-COM, 0,08-4mm² aralığındaki kesit ve 32A akım değeri ile klemens - soket yapısının temel taşıdır. PCB tipleri, komponent takılabilir fişleri, elektronik röle, analog çevirici, timer ve benzeri modülleri ile benzersiz bir çözüm sunar. İlk üretilme sebebi trenler içindir. Daha sonra başka markalar tarafından da benzerleri üretilmiştir. Ancak, yüksek vibrasyon altında iki farklı sistemin kolaylıkla birleştirilmesinin yanısıra, %100 kodlu yapısı ile yerine takılması gereken soketlerin hata yapılmadan sadece ait olduğu yere takılmasını sağlayan kodlama sistemi ile liderdir X-COM. Kullanıldığı yerler arasında metro trenlerimiz, Boğaziçi Köprüsü aydınlatma sistemi, BOMAG iş makineleri, vinç sistemleri sayılabilir. Sorunsuz, hızlı ve modüler bağlantılar için X-COM!



TÜM UYGULAMALARINIZI BİR ÇATI
ALTINDA BİRLEŞTİRMEK İÇİN
X-COM!



Taşıyıcı ve Çift Katlı Taşıyıcı Klemensleri | X-COM®S Sistem Mini - 2020 Serisi

1.5 mm² (1 mm² yüksekliği)

Görsel	Açıklama	Renk	Ürün No	Fiyat	Adet	Potansiyel Etiketleme	Boyutlar (G x Y x D)	Elektriksel Veri
1 iletkenli / 1 pinli taşıyıcı klemensler								
	Taşıyıcı klemensi	○ gri	2020-1201	1,25 €	50		3,5 x 32,5 x 48,5 mm	500 V/6 kV/3 1; 13,5 A; 300 V, 10 A VA ; 300 V, 10 A CE
	Taşıyıcı klemensi	● mavi	2020-1204	1,39 €	50			
	Toprak taşıyıcı klemensi	● yeşil-sarı	2020-1207	2,21 €	50			
	Sonlandırma plakası; 1 mm kalınlığında	● turuncu	2020-1292	0,59 €	25		1 x 31,6 x 48,1 mm	
	Sonlandırma plakası; 1 mm kalınlığında	○ gri	2020-1291	0,59 €	25			
2 iletkenli / 1 pinli taşıyıcı klemensler								
	Taşıyıcı klemensi	○ gri	2020-1301	1,63 €	50		3,5 x 32,5 x 58,2 mm	500 V/6 kV/3 1; 13,5 A; 300 V, 10 A VA ; 300 V, 10 A CE
	Taşıyıcı klemensi	● mavi	2020-1304	1,79 €	50			
	Toprak taşıyıcı klemensi	● yeşil-sarı	2020-1307	2,56 €	50			
	Sonlandırma plakası; 1 mm kalınlığında	● turuncu	2020-1392	0,61 €	25		1 x 31,6 x 57,8 mm	
	Sonlandırma plakası; 1 mm kalınlığında	○ gri	2020-1391	0,61 €	25			
2 iletkenli / 2 pinli taşıyıcı klemensler								
	Taşıyıcı klemensi	○ gri	2020-1401	1,89 €	50		3,5 x 32,5 x 85,2 mm	500 V/6 kV/3 1; 13,5 A; 300 V, 10 A VA ; 300 V, 10 A CE
	Taşıyıcı klemensi	● mavi	2020-1404	sorunuz	50			
	Toprak taşıyıcı klemensi	● yeşil-sarı	2020-1407	2,75 €	50			
	Sonlandırma plakası; 1 mm kalınlığında	● turuncu	2020-1492	0,62 €	25		1 x 31,6 x 84,8 mm	
	Sonlandırma plakası; 1 mm kalınlığında	○ gri	2020-1491	0,62 €	25			
1 iletkenli / 1 pinli çift katlı taşıyıcı klemensler								
	Geçiş klemensi; etiket taşıyıcı ile	○ gri	2020-2231	2,45 €	50	L/L	3,5 x 61,4 x 80,1 mm	500 V/6 kV/3 1; 13,5 A; 300 V, 10 A VA ; 300 V, 10 A CE
		○ gri	2020-2232	2,60 €	50	N/L		
		○ gri	2020-2233	2,60 €	50	L/N		
	● mavi	2020-2234	2,69 €	50	N/N			
	Topraklama iletkeni / geçiş klemensi; etiket taşıyıcı ile	○ gri	2020-2247	5,45 €	50	GND/N		
		○ gri	2020-2257	5,32 €	50	GND/L		
○ gri		2020-2201	2,21 €	50	L/L			
	Geçiş klemensi; etiket taşıyıcısız	○ gri	2020-2202	2,28 €	50	N/L	3,5 x 51,3 x 80,1 mm	500 V/6 kV/3 1; 13,5 A; 300 V, 10 A VA ; 300 V, 10 A CE
		○ gri	2020-2203	2,28 €	50	L/N		
		● mavi	2020-2204	2,44 €	50	N/N		
	Topraklama iletkeni / geçiş klemensi; etiket taşıyıcısız	○ gri	2020-2217	5,09 €	50	GND/N		
		○ gri	2020-2227	4,99 €	50	GND/L		
		○ gri	2020-2238	3,38 €	50	L		
	2 iletkenli / 2 pinli geçiş klemensi; etiket taşıyıcı ile; içten köprülü; mor iletken girişi	● mavi	2020-2239	3,66 €	50	N	3,5 x 61,4 x 80,1 mm	500 V/6 kV/3 1; 13,5 A; 300 V, 10 A VA ; 300 V, 10 A CE
		● yeşil-sarı	2020-2237	6,52 €	50	GND		
	2 iletkenli / 2 pinli topraklama klemensi; etiket taşıyıcı ile; içten köprülü	○ gri	2020-2208	3,04 €	50	L	3,5 x 51,3 x 80,1 mm	500 V/6 kV/3 1; 13,5 A; 300 V, 10 A VA ; 300 V, 10 A CE
		● mavi	2020-2209	3,35 €	50	N		
	2 iletkenli / 2 pinli topraklama klemensi; etiket taşıyıcısız; içten köprülü	● yeşil-sarı	2020-2207	6,41 €	50	GND		
	Sonlandırma plakası; 1 mm kalınlığında	● turuncu	2020-2292	0,61 €	25		1 x 51,1 x 79,5 mm	
	Sonlandırma plakası; 1 mm kalınlığında	○ gri	2020-2291	0,61 €	25			
Aksesuarlar								
	6 kodlama pinli taşıyıcı; dişi fişleri kodlamak için	● turuncu	2020-100	0,78 €	25			

















İletken aralığı: 0,14 ... 1,5 mm²
 Push-in sonlandırma: 0,5 ... 1,5 mm² ve 0,5... 0,75 mm²
 Yalıtımlı yüksükler: 12 mm
 Şerit uzunluğu: 9 ... 11 mm

1 500 V = anma gerilimi
 6 kV = nominal darbe gerilimi
 3 = kirlilik derecesi

Etiketleme: WMB / WMB Inline etiketleri

1 ve 2 İletkenli Dişi Fişler | X-COM®S Sistemi Mini - 2020 Serisi

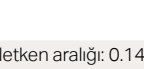
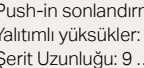
1.5 mm² (1 mm² yüksüklü)

Görsel	Açıklama	Renk	Ürün No	Fiyat	Adet	Boyutlar (G x Y x D)	Elektriksel Veri
1 İletkenli Dişi Fişler							
	1 iletkenli dişi fiş; taşıyıcı klemenslere sığar; kodlanabilir					(3.5 x kutup sayısı) x 40.5 x 22.4 mm (0.14 x kutup sayısı) x	500 V/6 kV/3 1; 13,5 A; 300 V, 10 A PA ; 300 V, 10 A CE
	2 kutuplu	○ gri	2020-102	2,36 €	100		
	15-kutuplu	○ gri	2020-115	14,68 €	10		
	1 iletkenli uç modül; kodlanabilir	○ gri ○ gri ● mavi ● yeşil-sarı	2020-181 2020-184 2020-187	0,95 € 1,02 € 1,02 €	250 250 250		500 V/6 kV/3 1; 13,5 A; 300 V, 10 A PA ; 300 V, 10 A CE
	1 iletkenli temel modül; uç plakalı; kodlanabilir	○ gri ● mavi ● yeşil-sarı	2020-161 2020-164 2020-167	1,39 € 1,54 € 1,54 €	250 250 250		500 V/6 kV/3 1; 13,5 A; 300 V, 10 A PA ; 300 V, 10 A CE
	1 iletkenli dişi fiş; zemin temel modülü ile (yeşil sarı); taşıyıcı klemenslere sığar; kodlanabilir	○ gri	2020-103/000-036	3,43 €	50	(3.5 x kutup sayısı) x 40.5 x 22.4 mm / (0.14 x kutup sayısı) x	500 V/6 kV/3 1; 13,5 A; 300 V, 10 A PA ; 300 V, 10 A CE
	3-kutuplu	○ gri	2020-103/000-036	3,43 €	50		
	15-kutuplu	○ gri	2020-115/000-036	14,83 €	10		
	1 iletkenli dişi fiş; zemin uç modülü ile (yeşil sarı); taşıyıcı klemenslerine sığar; kodlanabilir	○ gri	2020-103/000-037	3,40 €	50	(3.5 x kutup sayısı) x 40.5 x 22.4 mm / (0.14 x kutup sayısı) x	500 V/6 kV/3 1; 13,5 A; 300 V, 10 A PA ; 300 V, 10 A CE
	3-kutuplu	○ gri	2020-103/000-037	3,40 €	50		
	15-kutuplu	○ gri	2020-115/000-037	14,78 €	10		
2 İletkenli Dişi Fişler							
	2 iletkenli dişi fiş; taşıyıcı klemenslerine sığar; kodlanabilir					(3.5 x kutup sayısı) x 40.5 x 25 mm / (0.14 x kutup sayısı) x	500 V/6 kV/3 1; 13,5 A; 300 V, 10 A PA ; 300 V, 10 A CE
	2-kutuplu	○ gri	2020-202	4,49 €	100		
	15-kutuplu	○ gri	2020-215	28,65 €	10		
	2 iletkenli uç modül; kodlanabilir	○ gri ● mavi ● yeşil-sarı	2020-281 2020-284 2020-287	1,88 € 2,07 € 2,07 €	250 250 250		500 V/6 kV/3 1; 13,5 A; 300 V, 10 A PA ; 300 V, 10 A CE
	2 iletkenli temel modül; uç plakalı; kodlanabilir	○ gri ● mavi ● yeşil-sarı	2020-261 2020-264 2020-267	2,60 € 2,89 € 2,89 €	250 250 250		500 V/6 kV/3 1; 13,5 A; 300 V, 10 A PA ; 300 V, 10 A CE
	2 iletkenli dişi fiş; zemin temel modülü ile (yeşil sarı); taşıyıcı klemenslerine sığar; kodlanabilir	○ gri	2020-203/000-036	6,57 €	50	(3.5 x kutup sayısı) x 40.5 x 25 mm / (0.14 x kutup sayısı) x	500 V/6 kV/3 1; 13,5 A; 300 V, 10 A PA ; 300 V, 10 A CE
	3-kutuplu	○ gri	2020-203/000-036	6,57 €	50		
	15-kutuplu	○ gri	2020-215/000-036	28,90 €	10		
	2 iletkenli dişi fiş; zemin uç modülü ile (yeşil sarı); taşıyıcı klemenslerine sığar; kodlanabilir	○ gri	2020-203/000-037	6,52 €	50	(3.5 x kutup sayısı) x 40.5 x 25 mm / (0.14 x kutup sayısı) x	500 V/6 kV/3 1; 13,5 A; 300 V, 10 A PA ; 300 V, 10 A CE
	3-kutuplu	○ gri	2020-203/000-037	6,52 €	50		
	15-kutuplu	○ gri	2020-215/000-037	28,84 €	10		
Dişi fiş aksesuarları							
	Kilitleme kolu; 4,8 mm genişlik	● turuncu	2022-142	0,21 €	25		
	Kilitleme kolu; 4,8 mm genişlik	○ gri	2022-141	0,21 €	25		
	Kilitleme kolu; 4,8 mm genişlik	● turuncu	2022-152	0,23 €	25		
	Kilitleme kolu; 4,8 mm genişlik	○ gri	2022-151	0,23 €	25		
	Gerilim azaltma plakası; 6 mm genişliğinde	○ gri	734-327	0,58 €	25		
	Gerilim azaltma plakası; 12,5 mm genişliğinde	○ gri	734-328	0,60 €	25		
	Gerilim azaltma plakası; 25 mm genişliğinde	○ gri	734-329	0,61 €	25		
	Gerilim azaltma plakası; 35 mm genişliğinde	○ gri	734-326	0,63 €	25		

İletken aralığı: 0.14 ... 1.5 mm²
 Push-in sonlandırma: 0.5 ... 1.5 mm² ve 0.5 ... 0.75 mm²
 Yalıtımlı yüksükler: 12 mm
 Şerit Uzunluğu: 9 ... 11 mm

1 500 V = anma gerilimi
 6 kV = anma dürtü gerilimi
 3 = kirlilik derecesi

Etiketleme:
 WMB / WMB Inline etiketleri

Kendinden Montaj için Dişi Fişler | X-COM®S Sistemi - 2020 / 2022 Serisi

2.5 mm² (1mm² yüksüklü)

Görsel	Açıklama	Renk	Ürün No	Fiyat	Adet	Boyutlar (G x Y x D)	Elektriksel Veri
X-COM®S-SYSTEM-MINI; Kendi kendine montaj için 1 iletkenli dişi fişler							
	1 iletkenli sonlandırma modülü; kodlanabilir	○ gri	2020-181	0,95 €	250	3,5 x 40,5 x 22,4 mm	500 V/6 kV/3 ¹ ; 13,5 A; 300 V, 10 A VA ; 300 V, 10 A CE
		● mavi	2020-184	1,02 €	250		
	● yeşil-sarı	2020-187	1,02 €	250			
	○ gri	2020-161	1,39 €	250	4,2 x 40,5 x 22,4 mm		
1 iletkenli temel modül; entegre sonlandırma plakalı; kodlanabilir	● mavi	2020-164	1,54 €	250			
	● yeşil-sarı	2020-167	1,54 €	250			
X-COM®S-SYSTEM-MINI; Kendi kendine montaj için 2 iletkenli dişi fişler							
	2 iletkenli sonlandırma modülü; kodlanabilir	○ gri	2020-281	1,88 €	250	3,5 x 40,5 x 25 mm	500 V/6 kV/3 ¹ ; 13,5 A; 300 V, 10 A VA ; 300 V, 10 A CE
		● mavi	2020-284	2,07 €	250		
	● yeşil-sarı	2020-287	2,07 €	250			
	○ gri	2020-261	2,60 €	250	4,2 x 40,5 x 25 mm		
2 iletkenli temel modül; entegre sonlandırma plakalı; kodlanabilir	● mavi	2020-264	2,89 €	250			
	● yeşil-sarı	2020-267	2,89 €	250			
X-COM®S-SİSTEMİ; Kendi kendine montaj için 1 iletkenli dişi fişler							
	1 iletkenli sonlandırma modülü; kodlanabilir	○ gri	2022-181	1,02 €	250	5,2 x 40,5 x 22,4 mm	690 V/6 kV/3 ² ; 24 A; 600 V, 20 A VA ; 600 V, 20 A CE
		● mavi	2022-184	1,12 €	250		
		● turuncu	2022-182	1,12 €	250		
	1 iletkenli orta modül; kodlanabilir	● yeşil-sarı	2022-187	1,12 €	250	5,2 x 40,5 x 22,4 mm	
		○ gri	2022-171	1,02 €	250		
		● mavi	2022-174	1,12 €	250		
	1 iletkenli temel modül; entegre sonlandırma plakalı; kodlanabilir	● turuncu	2022-172	1,12 €	250	5,2 x 40,5 x 22,4 mm	
		● yeşil-sarı	2022-177	1,12 €	250		
		○ gri	2022-161	1,50 €	250		
		● mavi	2022-164	1,63 €	250	5,2 x 40,5 x 22,4 mm	
		● turuncu	2022-162	1,63 €	250		
		● yeşil-sarı	2022-167	1,63 €	250		

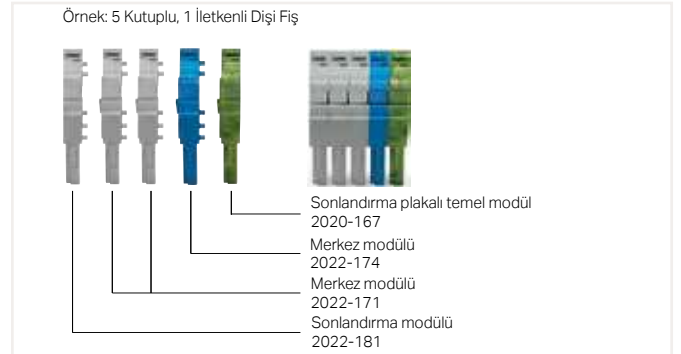
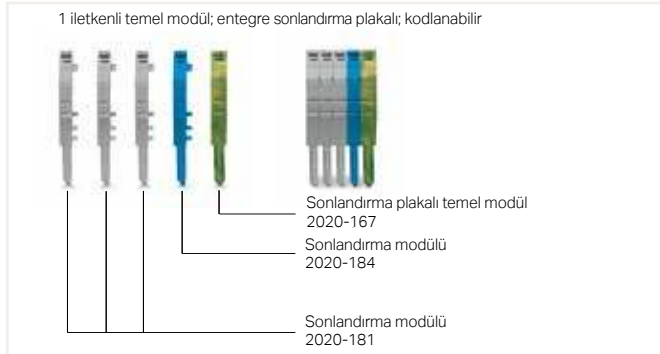

Modüler Dişi Fişlerin Özelleştirilmesi

WAGO'nun modüler X-COM®S-SYSTEM dişi fişleri, farklı sayıda kutup gerektiren uygulamalar için özelleştirilebilir (örneğin, prototip tasarımı).

Modüller ve Kutup Sayıları

Özelleştirilmiş bir X-COM®S-SYSTEM-MINI dişi fiş şunlardan oluşur:

- Sonlandırma plakalı bir temel modül
- 14 uç modüle kadar

Kullanım amacı

EN 61984'e göre, akım kesme kapasitesi olmayan takılabilir konektörler canlı veya yük altındayken eşleşmeli veya eşleşmemelidir.

Montaj

Ayrı modüllerin kilitleme mandallarına zarar vermeden birbirine düzgün bir şekilde bağlanmasını garanti etmek için uygun montaj aleti kullanılmalıdır.

X-COM®S-SYSTEM-MINI; 2020 Serisi

İletken aralığı: 0.14 ... 1.5 mm²
Push-in sonlandırma: 0.5 ... 1.5 mm² ve 0.5 ... 0.75 mm²
Yalıtımlı yüksükler: 10 mm
Şerit uzunluğu: 9 ... 11 mm

1 500 V = anma gerilimi
6 kV = anma dürtü gerilimi
3 = kirlilik derecesi

Etiketleme:
WMB / WMB Inline etiketleri

X-COM®S-SYSTEM; 2022 Serisi

İletken aralığı: 0.25 ... 4 mm²
Push-in sonlandırma: 1 ... 4 mm² ve 1 ... 2.5 mm²
Yalıtımlı yüksükler: 12 mm
Şerit uzunluğu: 10 ... 12 mm

2 690 V = anma gerilimi
6 kV = anma dürtü gerilimi
3 = kirlilik derecesi

Etiketleme:
WMB / WMB Inline etiketleri

Taşıyıcı ve Çift Katlı Taşıyıcı Klemensler | X-COM®S Sistem - 2022 Serisi

4 mm² (2.5 mm² yüksekli)

Görsel	Açıklama	Renk	Ürün No	Fiyat	Adet	Potansiyel Etiketleme	Boyutlar (G x Y x D)	Elektriksel Veri
1 iletkenli / 1 pinli taşıyıcı klemensler								
	Taşıyıcı klemensi	○ gri	2022-1201	1,40 €	100		5,2 x 32,5 x 48,5 mm	690 V/6 kV/3 ¹ ; 32 A (24 A); 600 V, 20 A VA ; 600 V, 20 A CE
	Taşıyıcı klemensi	● mavi	2022-1204	1,53 €	100			
	Taşıyıcı klemensi	● turuncu	2022-1202	sorunuz	100			
	Toprak taşıyıcı klemensi	● yeşil-sarı	2022-1207	2,51 €	100			
	Sonlandırma plakası; 1 mm kalınlığında	● turuncu	2022-1292	0,61 €	25		1 x 31,6 x 48,5 mm	
	Sonlandırma plakası; 1 mm kalınlığında	○ gri	2022-1291	0,61 €	25			
2 iletkenli / 1 pinli taşıyıcı klemensler								
	Taşıyıcı klemensi	○ gri	2022-1301	1,90 €	100		5,2 x 32,5 x 59,2 mm	690 V/6 kV/3 ¹ ; 32 A (24 A); 600 V, 20 A VA ; 600 V, 20 A CE
	Taşıyıcı klemensi	● mavi	2022-1304	2,12 €	100			
	Taşıyıcı klemensi	● turuncu	2022-1302	2,12 €	100			
	Toprak taşıyıcı klemensi	● yeşil-sarı	2022-1307	3,16 €	100			
	Sonlandırma plakası; 1 mm kalınlığında	● turuncu	2022-1392	0,62 €	25		1 x 31,6 x 58,9 mm	
	Sonlandırma plakası; 1 mm kalınlığında	○ gri	2022-1391	0,62 €	25			
2 iletkenli / 2 pinli taşıyıcı klemensler								
	Taşıyıcı klemensi	○ gri	2022-1401	2,11 €	100		5,2 x 32,5 x 86,2 mm	690 V/6 kV/3 ¹ ; 32 A (24 A); 600 V, 20 A VA ; 600 V, 20 A CE
	Taşıyıcı klemensi	● mavi	2022-1404	2,35 €	100			
	Taşıyıcı klemensi	● turuncu	2022-1402	2,35 €	100			
	Toprak taşıyıcı klemensi	● yeşil-sarı	2022-1407	3,30 €	100			
	Sonlandırma plakası; 1 mm kalınlığında	● turuncu	2022-1492	0,63 €	25		1 x 31,6 x 85,8 mm	
	Sonlandırma plakası; 1 mm kalınlığında	○ gri	2022-1491	0,63 €	25			
2 pinli taşıyıcı klemensler								
	Taşıyıcı klemensi	○ gri	2022-1601	1,19 €	50		5,2 x 32,5 x 52 mm	690 V/6 kV/3 ¹ ; 32 A (24 A); 600 V, 20 A VA ; 600 V, 20 A CE
	Taşıyıcı klemensi	● mavi	2022-1604	1,30 €	50			
	Taşıyıcı klemensi	● turuncu	2022-1602	1,30 €	50			
	Toprak taşıyıcı klemensi	● yeşil-sarı	2022-1607	2,28 €	50			
	Sonlandırma plakası; 1 mm kalınlığında	● turuncu	2022-1692	0,61 €	25		1 x 32,5 x 52 mm	
	Sonlandırma plakası; 1 mm kalınlığında	○ gri	2022-1691	0,60 €	25			
4 pinli taşıyıcı klemensler								
	Taşıyıcı klemensi	○ gri	2022-1801	1,93 €	50		5,2 x 32,5 x 106 mm	690 V/6 kV/3 ¹ ; 27 A (24 A); 600 V, 20 A VA ; 600 V, 20 A CE
	Taşıyıcı klemensi	● mavi	2022-1804	2,14 €	50			
	Taşıyıcı klemensi	● turuncu	2022-1802	2,14 €	50			
	Toprak taşıyıcı klemensi	● yeşil-sarı	2022-1807	3,09 €	50			
	Sonlandırma plakası; 1 mm kalınlığında	● turuncu	2022-1892	0,75 €	25		1 x 32,5 x 106 mm	
	Sonlandırma plakası; 1 mm kalınlığında	○ gri	2022-1891	0,75 €	25			
1 iletkenli / 1 pinli çift katlı taşıyıcı klemensler								
	Geçiş klemensi; etiket taşıyıcı ile	○ gri	2022-2231	2,82 €	50	L/L	5,2 x 61,4 x 80,1 mm	690 V/6 kV/3 ¹ ; 32 A (24 A); 600 V, 20 A VA ; 600 V, 20 A CE
		○ gri	2022-2232	3,03 €	50	N/L		
		○ gri	2022-2233	3,03 €	50	L/N		
		● mavi	2022-2234	3,09 €	50	N/N		
		○ gri	2022-2247	5,96 €	50	GND/N		
	Topraklama iletkeni / geçiş klemensi; etiket taşıyıcı ile	○ gri	2022-2257	5,89 €	50	GND/L	5,2 x 51,3 x 80,1 mm	690 V/6 kV/3 ¹ ; 32 A (24 A); 600 V, 20 A VA ; 600 V, 20 A CE
		○ gri	2022-2201	2,51 €	50	L/L		
		○ gri	2022-2202	2,65 €	50	N/L		
		○ gri	2022-2203	2,65 €	50	L/N		
		● mavi	2022-2204	2,76 €	50	N/N		
	Topraklama iletkeni / geçiş klemensi; etiket taşıyıcısız	○ gri	2022-2217	5,72 €	50	GND/N	1 x 51,1 x 79,5 mm	
		○ gri	2022-2217	5,72 €	50	GND/L		
		● turuncu	2022-2292	0,78 €	25			
		○ gri	2022-2291	0,78 €	25			
		○ gri	2022-2291	0,78 €	25			

Çift Katlı Taşıyıcı Klemensler ve 1 İletkenli Fişler | X-COM®S Sistem - 2022 Serisi

4 mm² (2.5 mm² yüksekli)

Görsel	Açıklama	Renk	Ürün No	Fiyat	Adet	Potansiyel Etiketleme	Boyutlar (G x Y x D)	Elektriksel Veri
2 iletkenli / 2 pinli çift katlı taşıyıcı klemensler								
	2 iletkenli / 2 pinli geçiş klemensi; etiket taşıyıcı ile; içten köprülü; mor iletken girişi	<input type="radio"/> gri	2022-2238	3,82 €	50	L	5,2 x 61,4 x 80,1 mm	690 V/6 kV/3 ¹ ; 32 A (24 A); 600 V, 20 A VA ; 600 V, 20 A CE
		<input type="radio"/> mavi	2022-2239	4,19 €	50	N		
	2 iletkenli / 2 pinli topraklama klemensi; etiket taşıyıcı ile; içten köprülü	<input type="radio"/> yeşil-sarı	2022-2237	7,24 €	50	GND	5,2 x 51,3 x 80,1 mm	690 V/6 kV/3 ¹ ; 32 A (24 A); 600 V, 20 A VA ; 600 V, 20 A CE
		<input type="radio"/> gri	2022-2208	3,51 €	50	L		
	2 iletkenli / 2 pinli topraklama klemensi; etiket taşıyıcı; içten köprülü	<input type="radio"/> mavi	2022-2209	4,24 €	50	N	5,2 x 51,3 x 80,1 mm	690 V/6 kV/3 ¹ ; 32 A (24 A); 600 V, 20 A VA ; 600 V, 20 A CE
		<input type="radio"/> yeşil-sarı	2022-2207	6,78 €	50	GND		
	Sonlandırma plakası; 1 mm kalınlığında	<input type="radio"/> turuncu	2022-2292	0,78 €	25		1 x 51,1 x 79,5 mm	
	Sonlandırma plakası; 1 mm kalınlığında	<input type="radio"/> gri	2022-2291	0,78 €	25			
1 iletkenli dışı fişler								
	1 iletkenli dışı fiş; taşıyıcı klemenslerine sığar; kodlanabilir						(5,2 x kutup sayısı) x 40,5 x 22,4 mm / (0,205 x kutup sayısı)	690 V/6 kV/3 ¹ ; 32 A (24 A); 600 V, 20 A VA ; 600 V, 20 A CE
	1-kutuplu	<input type="radio"/> gri	2022-101	1,50 €	200			
	2-kutuplu	<input type="radio"/> gri	2022-102	2,52 €	200			
	15-kutuplu	<input type="radio"/> gri	2022-115	15,75 €	25			
	1 iletkenli dışı fiş; zemin temel modülü ile (yeşil-sarı); taşıyıcı klemenslerine sığar; kodlanabilir						(5,2 x kutup sayısı) x 40,5 x 22,4 mm / (0,205 x kutup sayısı)	690 V/6 kV/3 ¹ ; 32 A (24 A); 600 V, 20 A VA ; 600 V, 20 A CE
	3-kutuplu	<input type="radio"/> gri	2022-103/ 000-036	3,66 €	100			
	4-kutuplu	<input type="radio"/> gri	2022-104/ 000-036	4,69 €	100			
	15-kutuplu	<input type="radio"/> gri	2022-115/ 000-036	15,90 €	25			
	1 iletkenli dışı fiş; toprak sonlandırma modülü ile (yeşil-sarı); taşıyıcı klemenslerine sığar; kodlanabilir						(5,2 x kutup sayısı) x 40,5 x 22,4 mm / (0,205 x kutup sayısı)	690 V/6 kV/3 ¹ ; 32 A (24 A); 600 V, 20 A VA ; 600 V, 20 A CE
	2-kutuplu	<input type="radio"/> gri	2022-102/ 000-037	sorunuz	100			
	3-kutuplu	<input type="radio"/> gri	2022-103/ 000-037	3,63 €	100			
	15-kutuplu	<input type="radio"/> gri	2022-115/ 000-037	15,87 €	25			
Taşıyıcı klemens aksesuarları								
	6 kodlama pinli taşıyıcı; dışı fişleri kodlamak için	<input type="radio"/> turuncu	2022-100	0,82 €	25			
Dışı fiş aksesuarları								
	Kilitleme kolu; 4,8 mm genişlik	<input type="radio"/> turuncu	2022-142	0,21 €	25			
	Kilitleme kolu; 4,8 mm genişlik	<input type="radio"/> gri	2022-141	0,21 €	25			
	Kilitleme kolu; 9,6 mm genişlik	<input type="radio"/> turuncu	2022-152	0,23 €	25			
	Kilitleme kolu; 9,6 mm genişlik	<input type="radio"/> gri	2022-151	0,23 €	25			
	Gerilim azaltma plakası; 6 mm genişliğinde	<input type="radio"/> gri	734-327	0,58 €	25			
	Gerilim azaltma plakası; 12,5 mm genişliğinde	<input type="radio"/> gri	734-328	0,60 €	25			
	Gerilim azaltma plakası; 25 mm genişliğinde	<input type="radio"/> gri	734-329	0,61 €	25			
	Gerilim azaltma plakası; 35 mm genişliğinde	<input type="radio"/> gri	734-326	0,63 €	25			



X-COM®S-SYSTEM klemens montajı

İletken aralığı: 0,25 ... 4 mm²
Push-in sonlandırma: 1 ... 4 mm² ve 1 ... 2,5 mm²
Yalıtımlı yüksükler: 12 mm²
Şerit uzunluğu: 10 ... 12 mm

1 690 V = anma gerilimi
6 kV = anma dürtü gerilimi
3 = kirlilik derecesi

Etiketleme:
WMB / WMB Inline etiketleri

Taşıyıcı ve Çift Katlı Taşıyıcı Klemensler | X-COM[®]S Sistemi - 2022 Serisi

Ex nA Uygulamaları için - 4 mm² (2.5 mm² yüksüklü)

Görsel	Açıklama	Renk	Ürün No	Fiyat	Adet	Potansiyel Etiketleme	Boyutlar (G x Y x D)	Elektriksel Veri
1 iletkenli / 1 pinli taşıyıcı klemensler; Ex nA uygulamaları için uygun								
	Taşıyıcı klemensi	○ gri	2022-1201/999-953	1,80 €	100		5,2 x 32,5 x 48,5 mm	630 V ¹ ; 20 A; 600 V, 20 A W ; 600 V, 20 A C
	Taşıyıcı klemensi	● mavi	2022-1204/999-953	1,94 €	100			
	Toprak taşıyıcı klemensi	● yeşil-sarı	2022-1207/999-953	3,63 €	100			
	Sonlandırma plakası; 1 mm kalınlığında	● turuncu	2022-1292	0,61 €	25		1 x 31,6 x 48,5 mm	
	Sonlandırma plakası; 1 mm kalınlığında	○ gri	2022-1291	0,61 €	25			
2 iletkenli / 1 pinli taşıyıcı klemensler								
	Taşıyıcı klemensi	○ gri	2022-1301/999-953	2,33 €	50		5,2 x 32,5 x 59,2 mm	630 V ¹ ; 20 A; 600 V, 20 A W ; 600 V, 20 A C
	Taşıyıcı klemensi	● mavi	2022-1304/999-953	2,55 €	50			
	Toprak taşıyıcı klemensi	● yeşil-sarı	2022-1307/999-953	4,29 €	50			
	Sonlandırma plakası; 1 mm kalınlığında	● turuncu	2022-1392	0,62 €	25		1 x 31,6 x 58,9 mm	
	Sonlandırma plakası; 1 mm kalınlığında	○ gri	2022-1391	0,62 €	25			
2 iletkenli / 2 pinli taşıyıcı klemensler								
	Taşıyıcı klemensi	○ gri	2022-1401/999-953	2,57 €	50		5,2 x 32,5 x 86,2 mm	630 V ¹ ; 20 A; 600 V, 20 A W ; 600 V, 20 A C
	Taşıyıcı klemensi	● mavi	2022-1404/999-953	2,76 €	50			
	Toprak taşıyıcı klemensi	● yeşil-sarı	2022-1407/999-953	4,43 €	50			
	Sonlandırma plakası; 1 mm kalınlığında	● turuncu	2022-1492	0,63 €	25		1 x 31,6 x 85,8 mm	
	Sonlandırma plakası; 1 mm kalınlığında	○ gri	2022-1491	0,63 €	25			
1 iletkenli / 1 pinli çift katlı taşıyıcı klemensler								
	Geçiş klemensi; etiket taşıyıcı ile	○ gri	2022-2231/999-953	3,25 €	50	L/L	5,2 x 61,4 x 80,1 mm	630 V ¹ ; 20 A; 600 V, 20 A W ; 600 V, 20 A C
		○ gri	2022-2232/999-953	3,43 €	50	N/L		
		○ gri	2022-2233/999-953	3,43 €	50	L/N		
		● mavi	2022-2234/999-953	3,53 €	50	N/N		
	Topraklama iletkeni / geçiş klemensi; etiket taşıyıcı ile	○ gri	2022-2247/999-953	7,19 €	50	GND/N	3,5 x 51,3 x 80,1 mm	630 V ¹ ; 20 A; 600 V, 20 A W ; 600 V, 20 A C
○ gri		2022-2257/999-953	7,01 €	50	GND/L			
○ gri		2022-2201/999-953	2,92 €	50	L/L			
○ gri		2022-2202/999-953	2,85 €	50	N/L			
○ gri		2022-2203/999-953	2,85 €	50	L/N			
Geçiş klemensi; etiket taşıyıcısız	● mavi	2022-2204/999-953	3,17 €	50	N/N	3,5 x 51,3 x 80,1 mm	630 V ¹ ; 20 A; 600 V, 20 A W ; 600 V, 20 A C	
	○ gri	2022-2217/999-953	6,82 €	50	GND/N			
	○ gri	2022-2217/999-953	6,82 €	50	GND/L			
	○ gri	2022-2217/999-953	6,82 €	50	GND/L			
	○ gri	2022-2217/999-953	6,82 €	50	GND/L			
Topraklama iletkeni / geçiş klemensi; etiket taşıyıcısız	○ gri	2022-2217/999-953	6,82 €	50	GND/N	3,5 x 51,3 x 80,1 mm	630 V ¹ ; 20 A; 600 V, 20 A W ; 600 V, 20 A C	
	○ gri	2022-2217/999-953	6,82 €	50	GND/L			
	○ gri	2022-2217/999-953	6,82 €	50	GND/L			
	○ gri	2022-2217/999-953	6,82 €	50	GND/L			
	○ gri	2022-2217/999-953	6,82 €	50	GND/L			
2 iletkenli / 2 pinli çift katlı taşıyıcı klemensler								
	2 iletkenli / 2 pinli geçiş klemensi; etiket taşıyıcı ile; içten köprülü; mor iletken girişi	○ gri	2022-2238/999-953	4,92 €	50	L	5,2 x 61,4 x 80,1 mm	630 V ¹ ; 20 A; 600 V, 20 A W ; 600 V, 20 A C
		● mavi	2022-2239/999-953	5,32 €	50	N		
	2 iletkenli / 2 pinli topraklama klemensi; etiket taşıyıcı ile; içten köprülü	● yeşil-sarı	2022-2237/999-953	8,36 €	50	GND		
	2 iletkenli / 2 pinli geçiş klemensi; etiket taşıyıcısız; içten köprülü; mor iletken girişi	○ gri	2022-2208/999-953	3,92 €	50	L	3,5 x 51,3 x 80,1 mm	630 V ¹ ; 20 A; 600 V, 20 A W ; 600 V, 20 A C
		● mavi	2022-2209/999-953	4,24 €	50	N		
	2 iletkenli / 2 pinli topraklama klemensi; etiket taşıyıcısız; içten köprülü	● yeşil-sarı	2022-2207/999-953	7,99 €	50	GND		
	Sonlandırma plakası; 1 mm kalınlığında	● turuncu	2022-2292	0,78 €	25		1 x 51,1 x 79,5 mm	
	Sonlandırma plakası; 1 mm kalınlığında	○ gri	2022-2291	0,78 €	25			
	Bu uç plakalar aynı zamanda 1 iletkenli / 1 kutuplu çift katlı taşıyıcı klemenslere de uyar!							





İletken aralığı: 0.25 ... 4 mm²
Push-in sonlandırma: 1 ... 4 mm² ve 1 ... 2.5 mm²
İzoleli yüksükler: 12 mm
Şerit uzunluğu: 10 ... 12 mm

1 630 V = Zone 2 tehlikeli alanlarda kullanım için nominal voltaj, "nA" koruma türü

Etiketleme:
WMB / WMB Inline etiketleri

1 İletkenli Dişi Fişler | X-COM®S Sistemi - 2022 Serisi

Ex nA Uygulamaları için - 4 mm² (2.5 mm² yüksekli)

Görsel	Açıklama	Renk	Ürün No	Fiyat	Adet	Boyutlar (G x Y x D)	Elektriksel Veri
1-İletken Dişi Fiş; Ex nA Uygulamaları için							
	1 iletkenli dişi fiş; kilitleme kolu ile; klemenslerine bloklara sığar; kodlanabilir						
	2-kutuplu	○ gri	2022-102/999-953	5,87 €	200	(5.2 x kutup sayısı.) x 40.5 x 26.8 mm / (0.205 x kutup sayısı.) x	630 V ¹ ; 20 A; 600 V, 20 A UL ; 600 V, 20 A CE
	3-kutuplu	○ gri	2022-103/999-953	6,92 €	100		
	4-kutuplu	○ gri	2022-104/999-953	7,93 €	100		
	5-kutuplu	○ gri	2022-105/999-953	8,94 €	50		
	6-kutuplu	○ gri	2022-106/999-953	9,96 €	50		
	7-kutuplu	○ gri	2022-107/999-953	10,97 €	50		
	8-kutuplu	○ gri	2022-108/999-953	11,98 €	50		
	1 iletkenli dişi fiş; daha kısa kilitleme kolu ile; zemin temel modülü ile (yeşil-sarı); taşıyıcı klemenslerine sığar; kodlanabilir						
	3-kutuplu	○ gri	2022-103/000-038/999-953	7,13 €	100	(5.2 x kutup sayısı.) x 40.5 x 26.8 mm / (0.205 x kutup sayısı.) x	630 V ¹ ; 20 A; 600 V, 20 A UL ; 600 V, 20 A CE
	4-kutuplu	○ gri	2022-104/000-038/999-953	8,15 €	100		
	5-kutuplu	○ gri	2022-105/000-038/999-953	9,16 €	50		
	6-kutuplu	○ gri	2022-106/000-038/999-953	10,20 €	50		
	1 iletkenli dişi fiş; daha kısa kilitleme kolu ile; toprak ucu modülü ile (yeşil-sarı); taşıyıcı klemenslerine sığar; kodlanabilir						
	3-kutuplu	○ gri	2022-103/000-039/999-953	7,10 €	100	(5.2 x kutup sayısı.) x 40.5 x 26.8 mm / (0.205 x kutup sayısı.) x	630 V ¹ ; 20 A; 600 V, 20 A UL ; 600 V, 20 A CE
	4-kutuplu	○ gri	2022-104/000-039/999-953	8,10 €	100		
	5-kutuplu	○ gri	2022-105/000-039/999-953	9,12 €	50		
6-kutuplu	○ gri	2022-106/000-039/999-953	10,15 €	50			
Dişi fiş aksesuarları							
	Gerilim azaltma plakası; 6 mm genişliğinde	○ gri	734-327	0,58 €	25		
	Gerilim azaltma plakası; 12,5 mm genişliğinde	○ gri	734-328	0,60 €	25		
	Gerilim azaltma plakası; 25 mm genişliğinde	○ gri	734-329	0,61 €	25		
	Gerilim azaltma plakası; 35 mm genişliğinde	○ gri	734-326	0,63 €	25		

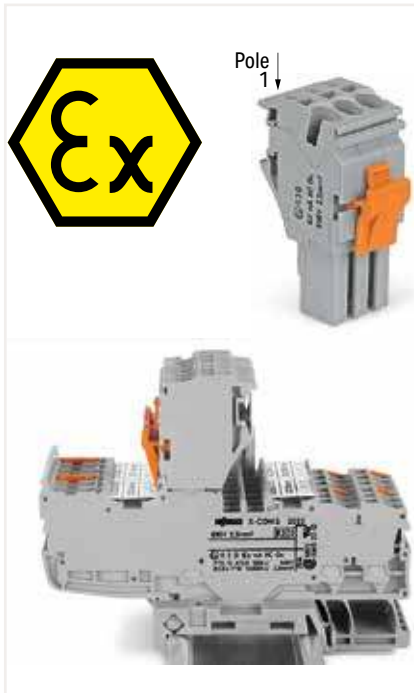

630 V = Zone 2 tehlikeli alanlarda kullanım için nominal voltaj, "nA" koruma türü

"N", Bölge 2'deki tutuşma koruma sınıfını ifade eder:

Bu bölge, gazlar, buharlar veya tozlardan oluşan tehlikeli, patlayıcı bir atmosferin var olma ihtimalinin düşük olduğu ve varsa kısa bir süre devam edeceği alanları kapsar.

"A" şu anlama gelir: kıvılcım çıkarmayan (röleleri / anahtarları olmayan işlev modülleri)

Ex Etiketleme:

"Ex" etiketi ve genişletilmiş öge numarası "... / 999-953", hem taşıyıcı klemenslerin hem de Ex onaylı dişi fişlerin yan tarafına basılmıştır. Daha kısa kilitleme kolu (fabrikada monte edilmiş), yanlışlıkla bağlantının kesilmesini zorlaştırır.

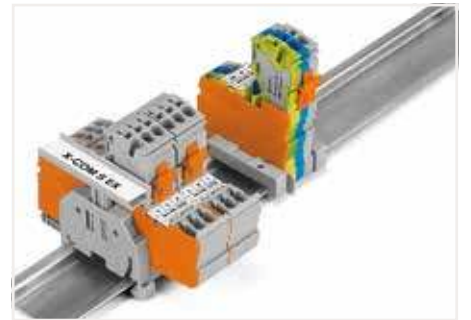

Yüksekliği ayarlanabilir grup etiket taşıyıcı ile grup etiketleme (2009-163)

X-COM®S Sistem

Kullanım

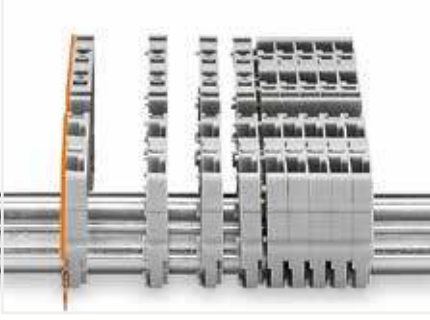

Tek tek taşıyıcı terminal bloklarını DIN rayına takın ve birlikte kaydırın.



Açma aparatı ile bir bloğu yanlamasına kaydırarak grubu açın ve serbest bırakma kolu aracılığıyla klemensi çıkarın.



Taşıyıcı klemensi: Açma aparatı (3,5 x 0,5 mm bıçak) aracılığıyla iletkeni takın / çıkarın.



Dişi fiş, kodlama parmak (lar) ını kesici aletle keserek kodlamak. İlk ve son kodlama parmaklarını çıkarmayın veya ek bir kilitleme kolu kullanmayın.

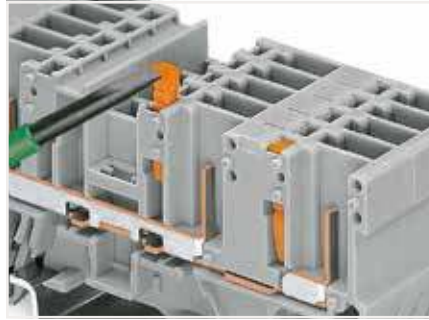

Kodlama pinini taşıyıcı klemensine doğru yönde takın. Gösterilen: Taşıyıcı klemensinden kodlama pininin çıkarılması.

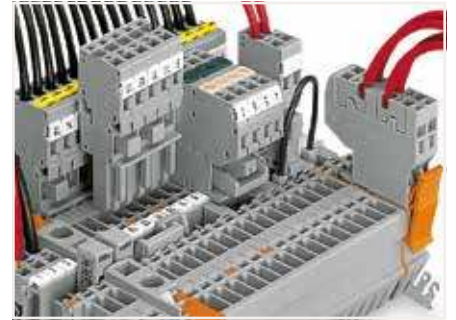

Bitişik veya kademeli köprülerle ortaklaşma tam olarak yerleştirilene kadar köprü tellerini aşağı itin.



Taşıyıcı klemensleri kademeli köprüler ile birleştirmek.

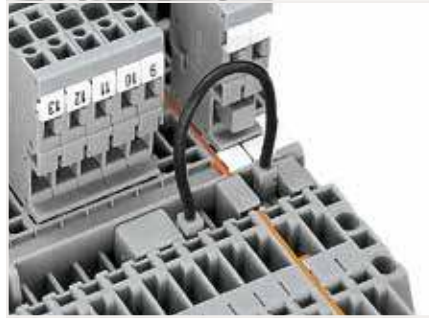

Taşıyıcı klemensleri, itmeli tip tel köprüler veya bitişik köprüler aracılığıyla birleştirin.

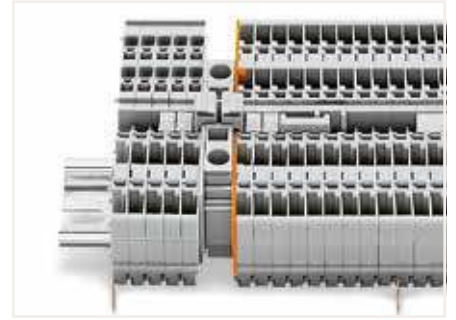

"Besleme klemenslerini" (10 mm²), aşağıya indirme köprüleri aracılığıyla taşıyıcı klemenslerle birleştirme.



2,3 mm Ø test fişi ile test (maks. 42 V).























Dişi fişin gerilim azaltma plakası ile sağlanan iletken demeti aracılığıyla çıkarılması.



Minyatür bitişik köprü aracılığıyla 1 iletkenli dişi fişin ortaklaştırılması.

Taşıyıcı Klemensler | X-COM®S Sistem - 769 Serisi

4 mm²

Görsel	Açıklama	Renk	Ürün No	Fiyat	Adet	Boyutlar (G x Y x D)	Elektriksel Veri
1 iletkenli / 1 pinli taşıyıcı klemensler							
	1 iletkenli / 1 pinli taşıyıcı klemens	○ gri	769-176	1,73 €	100	5 x 28,5 x 52,5 mm	500 V/6 kV/3 1; 32 A; 300 V, 20 A  300 V, 20 A 
	1 iletkenli / 1 pinli taşıyıcı klemens	● mavi	769-176/000-006	1,88 €	100		
	1 iletkenli / 1 pinli taşıyıcı klemens	● turuncu	769-176/000-012	sorunuz	100		
	1 iletkenli / 1 pinli toprak taşıyıcı klemensi	● yeşil-sarı	769-237	3,10 €	100		
	1 iletkenli / 1 pinli taşıyıcı klemens; ekranlama bağlantılı	○ gri	769-231	2,52 €	50		
	Sonlandırma plakası; 1,1 mm kalınlığında	● turuncu	769-308	0,68 €	25	1,1 x 24,1 x 52,5 mm	
		○ gri	769-307	0,68 €	25		
2 pinli taşıyıcı klemensler							
	2 pinli taşıyıcı klemensi	○ gri	769-156	1,45 €	100	5 x 28,5 x 52,5 mm	500 V/6 kV/3 1; 32 A; 300 V, 20 A  300 V, 20 A 
	2 pinli toprak taşıyıcı klemensi	● yeşil-sarı	769-227	2,81 €	100		
	2 pinli taşıyıcı klemens; ekranlama bağlantılı	○ gri	769-221	2,27 €	50		
	Sonlandırma plakası; 1,1 mm kalınlığında	● turuncu	769-306	0,68 €	25	1,1 x 24,1 x 52,5 mm	
		○ gri	769-305	0,68 €	25		
2 iletkenli / 2 pinli taşıyıcı klemensler							
	2 iletkenli / 2 pinli taşıyıcı klemens	○ gri	769-171	2,62 €	50	5 x 28,5 x 87,5 mm	500 V/6 kV/3 1; 32 A; 300 V, 20 A  300 V, 20 A 
	2 iletkenli / 2 pinli taşıyıcı klemens	● mavi	769-171/000-006	2,93 €	50		
	2 iletkenli / 2 pinli toprak taşıyıcı klemensi	● yeşil-sarı	769-217	4,04 €	50		
	2 iletkenli / 2 pinli taşıyıcı klemens; ekranlama bağlantılı	○ gri	769-211	3,76 €	50		
	Sonlandırma plakası; 1,1 mm kalınlığında	● turuncu	769-304	0,75 €	25	1,1 x 24,1 x 87,2 mm	
		○ gri	769-303	0,75 €	25		
4 pinli taşıyıcı klemensler							
	4 pinli taşıyıcı klemensi	○ gri	769-151	2,40 €	50	5 x 28,5 x 87,5 mm	500 V/6 kV/3 1; 32 A; 300 V, 20 A  300 V, 20 A 
	4 pinli toprak taşıyıcı klemensi	● yeşil-sarı	769-207	3,81 €	50		
	4 pinli taşıyıcı klemens; ekranlama bağlantılı	○ gri	769-201	3,42 €	50		
	Sonlandırma plakası; 1,1 mm kalınlığında	● turuncu	769-302	0,75 €	25	1,1 x 24,1 x 87,2 mm	
		○ gri	769-301	0,75 €	25		
2 iletkenli / 1 pinli taşıyıcı klemensler							
	2 iletkenli / 1 pinli taşıyıcı klemens	○ gri	769-251	2,36 €	50	5 x 28,5 x 69 mm	500 V/6 kV/3 1; 32 A; 300 V, 20 A  300 V, 20 A 
	2 iletkenli / 1 pinli taşıyıcı klemens	● mavi	769-251/000-006	2,57 €	50		
	2 iletkenli / 1 pinli toprak taşıyıcı klemensi	● yeşil-sarı	769-257	3,86 €	50		
	Sonlandırma plakası; 1,1 mm kalınlığında	● turuncu	769-321	0,73 €	25	1,1 x 24,1 x 69 mm	
		○ gri	769-320	0,73 €	25		
1 iletkenli / 1 pinli taşıyıcı klemensler; üç köprü konumu ile							
	1 iletkenli / 1 pinli taşıyıcı klemens; üç köprü konumu ile	○ gri	769-214	1,86 €	50	5 x 28,5 x 87,5 mm	500 V/6 kV/3 1; 32 A; 300 V, 20 A  300 V, 20 A 
	Sonlandırma plakası; 1,1 mm kalınlığında	● turuncu	769-316	0,75 €	25	1,1 x 24,1 x 87,2 mm	
		○ gri	769-315	0,75 €	25		

İletken aralığı: 0.08 ... 4 mm²
Şerit uzunluğu: 8 ... 9 mm

1 500 V = anma gerilimi
6 kV = anma dürtü gerilimi
3 = kirlilik derecesi

Etiketleme:
WMB / WMB Inline etiketleri

Bağlantı Kesme Taşıyıcı Klemensleri | X-COM®S Sistem - 769 Serisi

4 mm²

Görsel	Açıklama	Renk	Ürün No	Fiyat	Adet	Boyutlar (G x Y x D)	Elektriksel Veri
1 iletkenli / 1 pinli ayrırcı taşıyıcı klemensler							
	1 iletkenli / 1 pinli ayrırcı taşıyıcı klemensi	○ gri	769-232	3,39 €	50	5 x 28,5 x 52,5 mm	400 V/6 kV/3 ¹ ; 16 A; 300 V, 20 A VA ; 300 V, 20 A CE
	1 iletkenli / 1 pinli ayrırcı taşıyıcı klemensi; ekranlama bağlantılı	○ gri	769-233	4,02 €	50		
	Sonlandırma plakası; 1,1 mm kalınlığında	● turuncu	769-308	0,68 €	25	1,1 x 24,1 x 52,5 mm	
		○ gri	769-307	0,68 €	25		
2 pinli ayrırcı taşıyıcı klemensler							
	2 pinli ayrırcı taşıyıcı klemensi	○ gri	769-222	3,15 €	50	5 x 28,5 x 52,5 mm	400 V/6 kV/3 ¹ ; 16 A; 300 V, 20 A VA ; 300 V, 20 A CE
	2 pinli ayrırcı taşıyıcı klemensi; ekranlama bağlantılı	○ gri	769-223	3,76 €	50		
	Sonlandırma plakası; 1,1 mm kalınlığında	● turuncu	769-306	0,68 €	25	1,1 x 24,1 x 52,5 mm	
		○ gri	769-305	0,68 €	25		
1 iletkenli / 1 pinli ayrırcı taşıyıcı klemensler; iki köprü konumu ile							
	1 iletkenli / 1 pinli ayrırcı taşıyıcı klemensi; iki köprü konumu ile	○ gri	769-212	3,76 €	50	5 x 28,5 x 87,5 mm	400 V/6 kV/3 ¹ ; 16 A; 300 V, 20 A VA ; 300 V, 20 A CE
	1 iletkenli / 1 pinli ayrırcı taşıyıcı klemensi; ekranlama bağlantılı; iki köprü konumu ile	○ gri	769-213	4,57 €	50		
	Sonlandırma plakası; 1,1 mm kalınlığında	● turuncu	769-312	0,75 €	25	1,1 x 24,1 x 87,2 mm	
		○ gri	769-311	0,75 €	25		
2 pinli ayrırcı taşıyıcı klemensler; iki köprü konumu ile							
	2 pinli ayrırcı taşıyıcı klemensi; iki köprü konumu ile	○ gri	769-202	3,42 €	50	5 x 28,5 x 87,5 mm	400 V/6 kV/3 ¹ ; 16 A; 300 V, 20 A VA ; 300 V, 20 A CE
	2 pinli ayrırcı taşıyıcı klemensi; ekranlama bağlantılı; iki köprü konumu ile	○ gri	769-203	4,30 €	50		
	Sonlandırma plakası; 1,1 mm kalınlığında	● turuncu	769-310	0,75 €	25	1,1 x 24,1 x 87,2 mm	
		○ gri	769-309	0,75 €	25		



1-iletkenli dışı fiş

Taşıyıcı bağlantı kesme klemensleri, 280 ve 780 Serisi köprüler aracılığıyla ortaklaşa kullanılabilir ve bir test fiş adaptörü (280-4 ..) kullanılarak test edilebilir.



2-iletkenli dışı fiş

Diyotlu taşıyıcı klemensleri, 280 ve 780 Serisi köprüler aracılığıyla ortaklaşa kullanılabilir ve bir test fiş adaptörü (280-4 ..) kullanılarak test edilebilir.



2-iletkenli ve 1-iletkenli dışı fişler (ters çevrilebilir)

LED taşıyıcı klemensleri, 280 ve 780 Serisi köprüler aracılığıyla ortaklaşa kullanılabilir ve bir test fiş adaptörü (280-4 ..) kullanılarak test edilebilir.













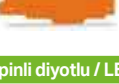

İletken aralığı: 0.08 ... 4 mm²
Şerit uzunluğu: 8 ... 9 mm

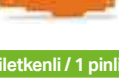
1 400 V = anma gerilimi
6 kV = anma dürtü gerilimi
3 = kirlilik derecesi

Etiketleme:
WMB / WMB Inline etiketleri

Diyot ve Led Taşıyıcı Klemensleri | X-COM®S Sistem - 769 Serisi

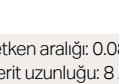
4 mm²

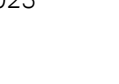
Görsel	Açıklama	Renk	Ürün No	Fiyat	Adet	Boyutlar (G x Y x D)	Elektriksel Veri
1 iletkenli / 1 pinli diyotlu / LED taşıyıcı klemensler							
	1 iletkenli / 1 pinli diyot taşıyıcı klemens; sağ taraf anot	○ gri	769-238/281-411	5,93 €	100	5 x 28,5 x 52,5 mm	U _N 250 V; U _{RM} 1000 V; 1N4007 - 0.5 Devam eden akım
	1 iletkenli / 1 pinli diyot taşıyıcı klemens; sol taraf anot	○ gri	769-238/281-410	9,95 €	100		
	1 iletkenli / 1 pinli LED taşıyıcı klemens; sağ taraf anot	○ gri	769-239/281-413	7,83 €	100	5 x 28,5 x 52,5 mm	24 VDC; I _F 0.025 A (max.) Devam eden akım
	1 iletkenli / 1 pinli LED taşıyıcı klemens; sol taraf anot	○ gri	769-239/281-434	7,83 €	100		
	Sonlandırma plakası; 1,1 mm kalınlığında	● turuncu ○ gri	769-308 769-307	0,68 € 0,68 €	25 25	1,1 x 24,1 x 52,5 mm	
2 pinli diyotlu / LED taşıyıcı klemensler							
	2 pinli diyot taşıyıcı klemens; sağ taraf anot	○ gri	769-228/281-411	7,76 €	100	5 x 28,5 x 52,5 mm	U _N 250 V; U _{RM} 1000 V; 1N4007 - 0.5 Devam eden akım
	2 pinli diyot taşıyıcı klemens; sol taraf anot	○ gri	769-228/281-410	5,58 €	100		
	2 pinli LED taşıyıcı klemens; sağ taraf anot	○ gri	769-229/281-413	7,57 €	100	5 x 28,5 x 52,5 mm	24 VDC; I _F 0.025 A (max.)
	2 pinli LED taşıyıcı klemens; sol taraf anot	○ gri	769-229/281-434	7,57 €	100		
	Sonlandırma plakası; 1,1 mm kalınlığında	● turuncu ○ gri	769-306 769-305	0,68 € 0,68 €	25 25	1,1 x 24,1 x 52,5 mm	
1 iletkenli / 1 pinli diyotlu / LED taşıyıcı klemensler; iki köprü konumu ile							
	1 iletkenli / 1 pinli diyot taşıyıcı klemens; iki köprü konumu ile; sağ taraf anot	○ gri	769-218/281-411	6,22 €	50	5 x 28,5 x 87,5 mm	U _N 250 V; U _{RM} 1000 V; 1N4007 - 0.5 Devam eden akım
	1 iletkenli / 1 pinli diyot taşıyıcı klemens; iki köprü konumu ile; sağ taraf anot	○ gri	769-218/281-410	6,22 €	50		
	1 iletkenli / 1 pinli LED taşıyıcı klemens; iki köprü konumu ile; sağ taraf anot	○ gri	769-219/281-413	8,17 €	50	5 x 28,5 x 87,5 mm	24 VDC; I _F 0.025 A (max.)
	1 iletkenli / 1 pinli LED taşıyıcı klemens; iki köprü konumu ile; sağ taraf anot	○ gri	769-219/281-434	8,17 €	50		
	Sonlandırma plakası; 1,1 mm kalınlığında	● turuncu ○ gri	769-312 769-311	0,75 € 0,75 €	25 25	1,1 x 24,1 x 87,2 mm	
2 pinli diyotlu / LED taşıyıcı klemensler; iki köprü konumu ile							
	2 pinli diyot taşıyıcı klemens; iki köprü konumu ile; sağ taraf anot	○ gri	769-208/281-411	5,95 €	50	5 x 28,5 x 87,5 mm	U _N 250 V; U _{RM} 1000 V; 1N4007 - 0.5 Devam eden akım
	2 pinli diyot taşıyıcı klemens; iki köprü konumu ile; sol taraf anot	○ gri	769-208/281-410	9,04 €	50		
	2 pinli LED taşıyıcı klemens; iki köprü konumu ile; sağ taraf anot	○ gri	769-209/281-413	7,85 €	50	5 x 28,5 x 87,5 mm	24 VDC; I _F 0.025 A (max.)
	2 pinli LED taşıyıcı klemens; iki köprü konumu ile; sağ taraf anot	○ gri	769-209/281-434	7,85 €	50		
	Sonlandırma plakası; 1,1 mm kalınlığında	● turuncu ○ gri	769-310 769-309	0,75 € 0,75 €	25 25	1,1 x 24,1 x 87,2 mm	

İletken aralığı: 0.08 ... 4 mm²
Şerit uzunluğu: 8 ... 9 mm

Etiketleme:
WMB / WMB Inline etiketleri

Çift Katlı Taşıyıcı Klemensler | X-COM®S Sistem - 870 Serisi

2.5 mm²

Görsel	Açıklama	Renk	Ürün No	Fiyat	Adet	Potansiyel Etiketleme	Elektriksel Veri
1 iletkenli / 1 pinli çift katlı taşıyıcı klemensler ¹							
	1 iletkenli / 1 pinli çift katlı taşıyıcı klemens; Geçiş klemensi	○ gri	870-101	1,93 €	50	L/L	500 V/6 kV/3 ^ø ; 16 A; 300 V, 20 A
	1 iletkenli / 1 pinli çift katlı taşıyıcı klemens; Topraklama iletkeni / geçiş klemensi	○ gri	870-102	2,03 €	50	N/L	
		○ gri	870-103	2,03 €	50	L/N	
		● mavi	870-104	2,03 €	50	N/N	
		○ gri	870-117	2,86 €	50	GND/N	
		○ gri	870-127	2,86 €	50	GND/L	
		● turuncu	870-119	0,43 €	25		
		○ gri	870-118	0,43 €	25		
2 pinli / 2 pinli çift katlı taşıyıcı klemensler ²							
	2 iletkenli / 1 pinli çift katlı taşıyıcı klemens; Geçiş klemensi	○ gri	870-1131	3,04 €	40	L/L	500 V/6 kV/3 ^ø ; 16 A; 300 V, 20 A
	4 iletkenli / 2 içneli çift katlı taşıyıcı blok; 4 iletkenli / 2 uçlu toprak iletken bloğu; içten köprülü	● yeşil-sarı	870-1137	4,84 €	40	GND/N	
	4 iletkenli / 2 pinli taşıyıcı klemens; 2 iletkenli / 2 pinli geçiş klemensi; içten köprülü; mor iletken girişi	○ gri	870-1138	3,83 €	40	L	
		● turuncu	870-1149	0,72 €	25		
		○ gri	870-1148	0,72 €	25		
2 pinli / 2 pinli çift katlı taşıyıcı klemensler ³							
	2 pinli / 2 pinli çift katlı taşıyıcı klemens; Geçiş klemensi	○ gri	870-151	1,81 €	50	L/L	500 V/6 kV/3 ^ø ; 16 A
	4 pinli çift katlı taşıyıcı klemens; Topraklama iletkeni / geçiş klemensi	● yeşil-sarı	870-157	3,58 €	50	GND	
	4 pinli çift katlı taşıyıcı klemens; 4 pinli klemens; içten köprülü; mor iletken girişi	○ gri	870-158	2,59 €	50	L	
		● turuncu	870-169	0,51 €	25		
		○ gri	870-168	0,51 €	25		
2 iletkenli / 2 pinli çift katlı taşıyıcı klemensler ⁴							
	2 iletkenli / 2 pinli çift katlı taşıyıcı klemens; Geçiş klemensi	○ gri	870-131	3,52 €	40	L/L	500 V/6 kV/3 ^ø ; 16 A
	4 iletkenli / 4 içneli çift katlı taşıyıcı blok; 4 iletkenli / 4 uçlu toprak iletken bloğu; içten köprülü	● yeşil-sarı	870-137	5,29 €	40	GND	
	4 iletkenli / 4 pinli çift katlı taşıyıcı klemens; 4 iletkenli / 4 pinli geçiş klemensi içten köprülü; mor iletken girişi	○ gri	870-138	4,30 €	40	L	
		● turuncu	870-149	0,78 €	25		
		○ gri	870-148	0,79 €	25		



1 iletkenli dışi fiş; açılı
Çift katlı taşıyıcı klemensler, 870 Serisi İtmeli Tip Bağlantı Çubukları ile ortak hale getirilebilir.



1-konnektör dışi fiş; düz
Çift katlı taşıyıcı klemensler, 870 Serisi İtmeli Tip Bağlantı Çubukları ile ortak hale getirilebilir.



1 konnektörlü dışi fiş; düz
Çift katlı taşıyıcı klemensler, 870 Serisi İtmeli Tip Bağlantı Çubukları ile ortak hale getirilebilir.

1 Boyutlar (G x Y x D):
5 x 40 x 70 mm
İletken aralığı: 0.08 ... 2.5 mm²
Şerit Uzunluğu: 6 ... 7 mm

4 Boyutlar (G x Y x D):
5 x 37.1 x 132.7 mm
İletken aralığı: 0.08 ... 2.5 mm²
Şerit Uzunluğu: 6 ... 7 mm

2 Boyutlar (G x Y x D):
5 x 39.8 x 91 mm
İletken aralığı: 0.08 ... 2.5 mm²
Şerit Uzunluğu: 6 ... 7 mm











5 500/500 V = anma gerilimi;
6 kV = anma dürtü gerilimi;
3 = kirlilik derecesi

3 Boyutlar (G x Y x D):
5 x 37.1 x 88.6 mm

Etiketleme: WMB/WMB Inline etiketleri

Dişi Fişler | X-COM®S Sistem - 769 Serisi

4 mm²

Görsel	Açıklama	Renk	Ürün No	Fiyat	Adet	Boyutlar (G x Y x D)	Elektriksel Veri
1 iletkenli dişi fişler							
	1 iletkenli dişi fiş; Düz; taşıyıcı klemenslerine sığar; kodlanabilir; minyatür bitişik köprülerle ortak olabilir						
	1-kutuplu	○ gri	769-101	1,96 €	200	(5 x kutup sayısı) x 45,2 x 18,3 mm / (0,2 x kutup sayısı) x	500 V/6 kV/3 ¹ ; 32 A; 300 V, 20 A VA ; 300 V, 20 A CE
	2-kutuplu	○ gri	769-102	3,25 €	100		
	3-kutuplu	○ gri	769-103	4,56 €	50		
				
15-kutuplu	○ gri	769-115	19,94 €	10			
	1 iletkenli dişi fiş; açılı; taşıyıcı klemenslerine sığar; kodlanabilir						
	1-kutuplu	○ gri	769-101/022-000	1,96 €	200	(5 x kutup sayısı) x 37,1 x 26,5 mm / (0,2 x kutup sayısı) x	500 V/6 kV/3 ¹ ; 32 A; 300 V, 20 A VA ; 300 V, 20 A CE
	2-kutuplu	○ gri	769-102/022-000	3,25 €	100		
	3-kutuplu	○ gri	769-103/022-000	4,56 €	50		
				
15-pole	○ gri	769-115/022-000	19,94 €	10			
2 iletkenli dişi fişler							
	2 iletkenli dişi fiş; taşıyıcı terminal bloklarına sığar; kodlanabilir; bitişik ve kademeli köprülerle ortak olabilir						
	1-kutuplu	○ gri	769-121	3,60 €	100	(5 x kutup sayısı) x 45,2 x 35,9 mm / (0,2 x kutup sayısı) x	500 V/6 kV/3 ¹ ; 32 A; 300 V, 20 A VA ; 300 V, 20 A CE
	2-kutuplu	○ gri	769-122	6,12 €	50		
	3-kutuplu	○ gri	769-123	8,62 €	25		
				
15-kutuplu	○ gri	769-135	39,03 €	5			
Dişi fişler için aksesuarlar							
	Kilitleme kolu; 1 kutuplu dişi fişler için	○ gri	769-428	0,26 €	25		
	Kilitleme kolu; 1 kutuplu dişi fişler için	● turuncu	769-429	0,26 €	25		
	Kilitleme kolu; 2 kutuplu ve daha fazla dişi fişler için	● turuncu	769-431	0,27 €	25		
	Kilitleme kolu; 2 kutuplu ve daha fazla dişi fişler için	○ gri	769-430	0,27 €	25		
	Gerilim azaltma plakası; 1 kutuplu	○ gri	769-410	0,60 €	25		
	Gerilim azaltma plakası; 2-... 3 kutuplu	○ gri	769-411	0,62 €	25		
	Gerilim azaltma plakası; 4-... 5 kutuplu	○ gri	769-412	0,65 €	25		
	Gerilim azaltma plakası; 6-... 9 kutuplu	○ gri	769-413	0,68 €	25		
	Gerilim azaltma plakası; 10-... 15 kutuplu	○ gri	769-414	0,77 €	25		
	Geçmeli tip gerilim azaltıcı muhafaza; gerilim azaltma desteği ve muhafazadan oluşur; sadece kablo bağları için uygundur						
	2-kutuplu	○ gri	769-1602	2,78 €	100		
				
5-kutuplu	○ gri	769-1605	3,33 €	50			
	Geçmeli tip gerilim azaltıcı muhafaza; gerilim azaltma desteği ve muhafazadan oluşur						
	2-kutuplu	○ gri	769-1606	3,47 €	100		
				
15-kutuplu	○ gri	769-1615	5,58 €	25			
	Kodlama pimi; dişi fişleri kodlamak için	● turuncu	769-435	0,15 €	25		
	İzolasyon durdurma; 5 adet / şerit						
	0.08 ... 0.2 mm ²	○ beyaz	769-470	0,25 €	25		
	0.25 ... 0.5 mm ²	○ açık gri	769-471	0,25 €	25		
	0.75 ... 1 mm ²	● koyu gri	769-472	0,25 €	25		

İletken aralığı: 0.08 ... 2.5 mm²
Şerit uzunluğu: 8 ... 9 mm

1 500 V = anma gerilimi
6 kV = anma dürtü gerilimi
3 = kirlilik derecesi

Etiketleme:
WMB / WMB Inline etiketleri

ETİKETLEME SİSTEMLERİ

WAGO Etiket Şeridi

En hızlı ve en verimli etiketleme sistemini deneyin

– smartPRINTER ve WAGO şerit etiketleme ile !



Hızlı Klemens Etiketleme: Etiket şeridi

- TOPJOB® S serisi tüm klemensler için uygun
- Farklı kesitteki tüm klemenslerde dahi aynı hızda
- Çok sıralı yazım imkanı sayesinde grup etiketi ihtiyacı ortadan kalkar

Kolay, Hızlı, Esnek Basım: smartPRINTER

- Her türlü etiketleme malzemesine basın (klemens etiketi, tip etiketleri, cihaz etiketleri ve kablo etiketleri)
- Tek ribon ile tüm etiketlere basım
- Çizilmeye ve silinmeye dayanıklı
- Network üzerinden kullanılabilir
- USB ve ETHERNET arabirimi

Daha detaylı bilgi, aksesuarlar ve etiketler için:
www.wago.com/printer

NEDEN ŞERİT ETİKET?

- İki katlı şerit etiketleme ile grup etiketi kullanmadan ayrıntılı etiketleme yapılır.
- Grup etiketine harcanan zaman, ekstra maliyet ve yer ayırma zahmetinden ciddi tasarruf sağlandığı gibi ilgili grubu çok dah net olarak ayırt etmek mümkündür.
- Üstelik şerit etiketleme sıradan etiketlemeye göre de çok daha hesaplı ve güvenli kullanım sunar.
- Mürekkep gibi silinmez,zamanla uçmaz ve özel malzemeden üretildiğinden güneş ışınlarından etkilenmez.
- Plotter ve diğer yazıcılara göre çok daha hızlı yazmak mümkündür.



2009-110
2009-115
2009-114

258-5000 TERMAL YAZICI

- Her türlü etiketleme malzemesine basın (klemens etiketi, tip etiketleri, cihaz etiketleri ve kablo etiketleri)
- Çok sıralı basım imkanı ile daha net tanımlamalar panolarınız için daha çok bilgi sağlar
- Klemensler için en hızlı, hesaplı ve detaylı etiketleme
- Mürekkep gibi silinmez,zamanla uçmaz ve özel malzemeden üretildiğinden güneş ışınlarından etkilenmez.
- USB ve ETHERNET arabirimi



WAGO Termal Transferli Smart Printer



Smart Printer şunları içerir:

- Güç kaynağı ve kablo
- USB kablosu
- 1 etiketleme şeridi makarası (2009-110)
- 1 WMB Satır içi etiketleme makarası (2009-115)
- 2 silindirler (258-5006 + -5007)
- 1 makara tutucu
- 1 mürekkep şeridi (258-5005)

Smart Printer; WMB Inline etiketleri, iletken markörleri ve etiketler için; çözünürlük: 300 dpi

Ürün No	Fiyat	Adet
258-5000		1

Teknik veri

Baskı yöntemi	Termal transfer
Baskı başı	Cam tabaka; yağlı
Baskı hızı, maks.	127 mm / sn (önerilen: 50,8 mm / sn)
Print width (max.)	46 mm
Baskı genişliği (max.)	762 mm
Baskı çözünürlüğü	300 dpi (12 pixels/mm)
Şeffaf / yansıtıcı sensör	Evet; merkezi olarak monte edilmiş
Çalışma ekranı	Gezinme butonlu renkli TFT LCD
Hafıza	8 MB flash; 16 MB SDRAM
Arayüzler	USB; RS-232; ETHERNET 10/100 Mbps; USB host
Çalışma gerilimi	100 ... 240 VAC, 50 ... 60 Hz (otomatik ayar)
Boyutlar (mm) G x Y x D	135 x 175 x 245
Ağırlık	2000 g (baskı malzemesi olmadan)
Çalışma sıcaklığı	5 ... 40 °C (41 ... 104 °F)
Depolama sıcaklığı	-20 ... 50 °C (-4 ... 122 °F)
Güvenlik onayları	CE (EMC)
Güvenlik onayları	Dış makara çapı: 40 mm; iç çekirdek çapı: 12,7 mm; maks. uzunluk: 110 m; maks. genişlik: 58 mm

Aksesuarlar

Görsel	Renk	Açıklama	Ürün No:	Fiyat
	○ gri	Smart Printer için sunum ve taşıma çantası; yazıcı için köpük dolgulı; boyutlar (G x Y x D): 50 x 26 x 23 cm	258-5015	832,32 €
	● siyah	Smart Printer için Termal Transfer Mürekkep Şeridi	258-5005	58,11 €
	● kırmızı	Tüm WAGO etiketleme aksesuarları için uygundur; genişlik: 50 mm; uzunluk: 74 mm	258-5005/000-005	56,24 €
	● siyah	Yalnızca 211-855 / -856 / -857 için kullanılabilir; 50 mm genişlik, 74 m uzunluk	258-5014	58,11 €
	● siyah	Şeritleri, etiketleri ve iletken etiketleyicileri etiketlemek için silindir	258-5006	89,98 €
	● yeşil	Rulman; WMB Inline için	258-5007	211,80 €
	● mavi	Roller; Mini WSB Inline için	258-5008	171,18 €
	○ beyaz	Roller; WMB Inline için; Phoenix Contact raya montaj klemensleri için	258-5009	171,18 €
	● kırmızı	Roller; WMB Inline için; Weidmüller raya monteli klemensler için	258-5010	171,18 €
	● turuncu	Roller; Micro WSB Inline için	258-5011	171,18 €

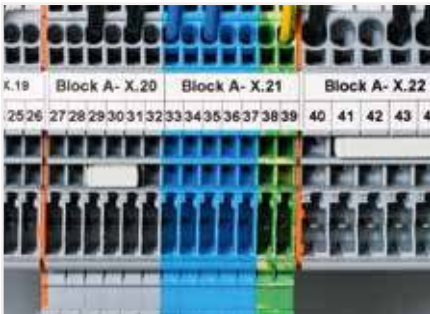

Raylı Klemensler için Şerit Etiketler



İletken tanımlama



Üretici tanımlama plakası

WMB Inline, Mini WSB Inline, Mikro WSB Inline Şerit Etiketleri

Klemens Geniřliđi için: 3,5 mm, 4 ... 4,2 mm ve 5 mm'den itibaren; Smart Printer ile Baskı

Şerit etiketler; makara üzerinde; Smart Printer Yazıcı için					
Görsel	Renk	WMB Satır İçi; WAGO raya montaj klemensleri için			Mini WSB Satır içi; WAGO X-COM®-SYSTEM ve WAGO I/O System için
		2300 etiket / makara	2000 etiket / makara	1500 etiket / makara	1700 etiket / makara
		3.5 mm Ürün No	4 ... 4.2 mm Ürün No	5 ... 5.2 mm Ürün No	5 ... 5.2 mm Ürün No
	<input type="radio"/> beyaz	2009-113	2009-114	2009-115	2009-145
	<input type="radio"/> sarı	2009-113/000-002	2009-114/000-002	2009-115/000-002	2009-145/000-002
	<input type="radio"/> kırmızı	2009-113/000-005	2009-114/000-005	2009-115/000-005	2009-145/000-005
	<input type="radio"/> mavi	2009-113/000-006	2009-114/000-006	2009-115/000-006	2009-145/000-006
	<input type="radio"/> gri	2009-113/000-007	2009-114/000-007	2009-115/000-007	2009-145/000-007
	<input type="radio"/> turuncu	2009-113/000-012	2009-114/000-012	2009-115/000-012	2009-145/000-012
	<input type="radio"/> açık yeşil	2009-113/000-017	-	2009-115/000-017	-
	<input type="radio"/> yeşil	2009-113/000-023	2009-114/000-023	2009-115/000-023	2009-145/000-023
	<input type="radio"/> mor	2009-113/000-024	2009-114/000-024	2009-115/000-024	2009-145/000-024
Görsel	Renk	Açıklama			Ürün No
	<input type="radio"/> beyaz	WMB Satır İçi; Phoenix Contact raya montaj klemensleri için; UC-TM5 ve ZB5 etiketleyicilerin yerini alır; 900 markör / makara; 5... 5,2 mm			2009-515
	<input type="radio"/> beyaz	Weidmüller raya monteli klemensler için WMB Inline, WS 10/5 etiketinin yerini almıştır; 1200 etiket / makara; 5... 5,2 mm			2009-615
	<input type="radio"/> beyaz	Micro-WSB Satır İçi; 2857, 763 Serisi için; 2000 etiket / makara; 4 mm			2009-141
Şerit etiketler; Makara üzerinde; Smart Printer ile baskı					
Görsel	Renk	Açıklama			Ürün No
	<input type="radio"/> beyaz	Etiketleme şeridi; sade; 11 mm genişliğinde; 50 m / makara; WAGO TOPJOB® S ve 285 Serisi Ray Montajlı klemensleri için			2009-110
	<input type="radio"/> yarı saydam	Etiketleme şeridi; sade; 7,5 mm genişliğinde; 50 m / makara; 270, 862, 869, 870 Serileri için			709-177
	<input type="radio"/> beyaz	Etiketleme şeridi; sade; 10 mm genişliğinde; 50 m / makara; 757 Serisi için			709-178
	<input type="radio"/> beyaz	Etiketleme şeridi; sade; 10 mm genişliğinde; 50 m / makara; 757 Serisi için			757-901/000-050
Şerit etiketler; Kalıcı yapışkan; Sade; Smart Printer ile baskı					
	<input type="radio"/> beyaz	10 mm genişliğinde; 20 m / makara			210-870
	<input type="radio"/> gümüş	10 mm genişliğinde; 20 m / makara			210-871
	<input type="radio"/> beyaz	12,7 mm genişliğinde; 20 m / makara; Siemens ET200 için			210-880
	<input type="radio"/> sarı	12,7 mm genişliğinde; 20 m / makara; Siemens ET200 için			210-880/000-002
	<input type="radio"/> beyaz	15 mm genişliğinde; 50 m / makara			210-702
	<input type="radio"/> beyaz	20 mm genişliğinde; 20 m / makara			210-872
	<input type="radio"/> gümüş	20 mm genişliğinde; 20 m / makara			210-873
	<input type="radio"/> beyaz	22,6 mm genişliğinde; 20 m / makara; Siemens S7 için			210-882
	<input type="radio"/> sarı	22,6 mm genişliğinde; 20 m / makara; Siemens S7 için			210-882/000-002
	<input type="radio"/> beyaz	30 mm genişliğinde; 20 m / makara			210-874
	<input type="radio"/> sarı	30 mm genişliğinde; 20 m / makara			210-874/000-002
	<input type="radio"/> gümüş	30 mm genişliğinde; 20 m / makara			210-875
<input type="radio"/> beyaz	46 mm genişlik; 20 m / makara			210-876	
<input type="radio"/> sarı	46 mm genişlik; 20 m / makara			210-876/000-002	
<input type="radio"/> gümüş	46 mm genişlik; 20 m / makara			210-877	
Kendinden laminyasyonlu etiketler; Smart Printer ile baskı					
	<input type="radio"/> beyaz	Üzerine yazma yüzeyi: 9 x 18; Makara başına 1000			211-855
	<input type="radio"/> beyaz	Üzerine yazma yüzeyi: 15 x 22; Makara başına 1000			211-856
	<input type="radio"/> beyaz	Üzerine yazma yüzeyi: 18 x 44; Makara başına 500			211-857



Etiketler, Kablo Etiketleri, Kablo Bağı Etiketleri

Smart Printer ile Yazdırma

Görsel	Renk	Açıklama	Ürün No	Fiyat
	<input type="radio"/> beyaz	Geçmeli kablo etiketi		
	<input type="radio"/> beyaz	0,75... 1,5 mm ² iletken kesitleri için; Makara başına 1000	211-861	101,38 €
	<input type="radio"/> beyaz	2,5... 6 mm ² iletken kesitleri için; Makara başına 1000	211-862	101,38 €
	<input type="radio"/> beyaz	6... 16 mm ² iletken kesitleri için; Makara başına 1000	211-863	278,56 €
	<input type="radio"/> beyaz	Kablo bağı etiketleyicisi; 25 x 20 mm; etiketleme alanı: 25 x 10 mm; Makara başına 500	211-835	99,78 €
	<input type="radio"/> beyaz	Kablo bağı etiketleyicisi; iç sargı (iç taraftaki etiketleme alanı); boyutlar: 117,5 x 15 mm; etiketleme alanı: 100 x 15 mm; Makara başına 800 etiket	211-836	1.096,32 €
	<input type="radio"/> sarı		211-836/000-002	1.096,32 €
	<input type="radio"/> beyaz	Kablo bağı etiketleyicisi; etiketleme alanı: 100 x 15 mm; Makara başına 500	211-837	110,92 €
	<input type="radio"/> sarı		211-837/000-002	123,66 €
	<input type="radio"/> beyaz	Kablo etiketleme için daralan makaron; 2: 1 küçültme oranı		
	<input type="radio"/> beyaz	Ø 2,4 mm; 0,25... 0,75 mm ² iletken kesitleri için; 20 m / makara	211-500	265,47 €
	<input type="radio"/> sarı		211-500/000-002	265,47 €
	<input type="radio"/> beyaz	Ø 3,2 mm; 0,75... 1 mm ² iletken kesitleri için; 20 m / makara	211-501	271,41 €
	<input type="radio"/> sarı		211-501/000-002	271,41 €
	<input type="radio"/> beyaz	Ø 4,8 mm; iletken kesitleri için 1... 2,5 mm ² ; 20 m / makara	211-502	283,51 €
	<input type="radio"/> sarı		211-502/000-002	283,51 €
	<input type="radio"/> beyaz	Ø 6,4 mm; 4... 6 mm ² iletken kesitleri için; 20 m / makara	211-503	323,46 €
	<input type="radio"/> sarı		211-503/000-002	323,46 €
	<input type="radio"/> beyaz	Ø 9,5 mm; iletken kesitleri için 10... 16 mm ² ; 15 m / makara	211-504	299,50 €
<input type="radio"/> sarı		211-504/000-002	299,50 €	
	<input type="radio"/> beyaz	Ø 12,7 mm; 25... 35 mm ² iletken kesitleri için; 15 m / makara	211-505	342,29 €
	<input type="radio"/> sarı		211-505/000-002	342,29 €
	<input type="radio"/> beyaz	Ø 19 mm; iletken kesitleri için 35... 50 mm ² ; 15 m / makara	211-506	435,32 €
	<input type="radio"/> sarı		211-506/000-002	435,32 €
	<input type="radio"/> beyaz	Etiket rulosu; kendinden yapışkanlı; sade;		
	<input type="radio"/> sarı	15 x 6 mm; 3000 etiket / makara	210-805	94,53 €
	<input type="radio"/> beyaz		210-805/000-002	113,35 €
	<input type="radio"/> beyaz	15 x 9 mm; 3000 etiket / makara	210-806	106,75 €
	<input type="radio"/> sarı		210-806/000-002	119,55 €
	<input type="radio"/> beyaz	20 x 8 mm; 3000 etiket / makara	210-807	106,75 €
	<input type="radio"/> sarı		210-807/000-002	119,55 €
	<input type="radio"/> beyaz	9,5 x 25 mm; 1500 etiket / makara; 3 satır	210-808	71,42 €
	<input type="radio"/> beyaz	5 x 35 mm; 1500 etiket / makara; 1 satır	210-810	76,48 €
	<input type="radio"/> beyaz	Kumaş; 20 x 7 mm; 3000 etiket / makara	210-811	559,30 €
<input type="radio"/> sarı		210-811/000-002	626,18 €	
	<input type="radio"/> beyaz	Sürekli etiket; kendinden yapışkanlı; sade;		
	<input type="radio"/> beyaz	Her biri 25 m olan 9 satır; 2,3 mm genişlik	210-831	93,69 €
	<input type="radio"/> beyaz	Her biri 25 m olan 9 satır; 3 mm genişliğinde	210-832	93,69 €
	<input type="radio"/> beyaz	Her biri 25 m olan 5 sıra; 5 mm genişliğinde	210-834	93,69 €
	<input type="radio"/> sarı	Her biri 25 m olan 5 sıra; 6 mm genişliğinde	210-833	93,69 €
	<input type="radio"/> beyaz	Devre etiketleme etiketi; kendinden yapışkanlı; sade;		
	<input type="radio"/> beyaz	İki alana bölünmüştür; 750 etiket / makara; 1 satır	210-813	608,60 €
	<input type="radio"/> beyaz	Üç alana bölünmüştür; 750 etiket / makara; 1 satır	210-814	621,09 €
	<input type="radio"/> beyaz	Geçersiz etiket; 99 x 44 mm; sade; 500 etiket / makara	210-824	201,91 €
	<input type="radio"/> beyaz	Üretici tanıtım plakası;		
	<input type="radio"/> gümüş	70 x 33 mm; 500 etiket / makara	210-801	227,01 €
	<input type="radio"/> beyaz		210-802	227,01 €
	<input type="radio"/> gümüş	44 x 99 mm; 500 etiket / makara	210-803	206,47 €
	<input type="radio"/> gümüş	25 x 50 mm; 500 etiket / makara	210-804	206,47 €
<input type="radio"/> gümüş		210-812	227,01 €	



Kendinden laminasyonlu etiket



Geçmeli kablo etiketi



Kendinden yapışkanlı cihaz etiketi

Etiket Kılıfları, Makaronlar, Buton Etiketleri

Smart Printer ile Yazdırma

Görsel	Renk	Açıklama	Ürün No	Fiyat	Adet
	○ saydam	Kol; 12 mm uzunluğunda;			
	○ saydam	1,4... 5 mm iletken çapları için; halojeniz	211-812	219,28 €	500
	○ beyaz	5... 11 mm iletken çapları için; halojeniz	211-813	175,42 €	500
	○ beyaz	Etiket; 12 x 4 mm; 2500 etiket / makara	211-811	800,33 €	1
		Kol; 23 mm uzunluğunda			
	○ saydam	1,4... 5 mm iletken çapları için; halojeniz	211-823	208,32 €	500
	○ saydam	5... 11 mm iletken çapları için; halojeniz	211-824	108,55 €	200
	○ saydam	1,5... 2,5 mm tel çapı için	211-922	0,19 €	1000
	○ saydam	2... 4 mm tel çapı için	211-923	0,21 €	500
	○ saydam	4... 7 mm tel çapı için	211-924	0,24 €	500
	○ saydam	6... 10 mm tel çapı için	211-925	0,28 €	200
	○ saydam	10... 14 mm tel çapı için	211-926	0,46 €	200
	○ saydam	14... 22 mm tel çapı için	211-927	0,69 €	100
	○ beyaz	Etiket; 23 x 4 mm; 2500 etiket / makara	211-821	800,33 €	1
	○ saydam	Kol; 23 mm uzunluğunda; kablo bağları ile montaj; halojeniz	211-829	0,85 €	500
	○ beyaz	Etiket; 23 x 4 mm; 2500 etiket / makara	211-821	800,33 €	1
		Kablo bağı; 2,5 x 100 mm	807-090/101-100	sorunuz	1
		Şeffaf kablo etiket kılıfları ve etiketleri;			
	○ saydam	KT 1/12, 0,50 - 1 mm ² iletkenler için, 12 mm uzunluk, 2000 adet	5119-9918	145,92 €	1
	○ saydam	KT 2/12, 0,75 - 2,5 mm ² iletkenler için, 12 mm uzunluk, 2000 adet	5119-9768	145,92 €	1
	○ saydam	KT 3/12, 2,5 - 6 mm ² iletkenler için, 12 mm uzunluk, 1000 adet	5119-9770	86,43 €	1
	○ saydam	KT 2/23, 0,75 - 2,5 mm ² iletkenler için, 23 mm uzunluk, 1000 adet	5119-9775	87,55 €	1
	○ saydam	KT 3/23, 2,5 - 6 mm ² iletkenler için, 23 mm uzunluk, 1000 adet	5119-9777	116,73 €	1
	○ beyaz / sarı	KS 4/12, 12 mm, plotter için 57 etiket içeren 1 plaka	5119-9785	11,22 €	1
	○ beyaz / sarı	KS 4/23, 23 mm, plotter için 34 etiket içeren plaka	5119-9788	10,01 €	1
	○ beyaz	4x12 mm şerit etiket, SmartPrinter için, 2000 adet	5119-9969	126,84 €	1
	○ beyaz	4x23 mm şerit etiket, SmartPrinter için, 1000 adet	5119-9971	110,00 €	1
	○ sarı	Isı ile daralan makaron kablo etiketleri - Termal yazıcı için;			
	○ sarı	3,5 mm iç çap, 0,75 - 1,5 mm ² kablo için kullanılabilir, 200 metre rulo	5131-2734	114,49 €	1
	○ beyaz	3,5 mm iç çap, 0,75 - 1,5 mm ² kablo için kullanılabilir, 200 metre rulo	5120-0402	sorunuz	1
	○ sarı	4,8 mm iç çap, 2,5 - 6 mm ² kablo için kullanılabilir, 100 metre rulo	5119-9910	153,78 €	1
○ beyaz	4,8 mm iç çap, 2,5 - 6 mm ² kablo için kullanılabilir, 100 metre rulo	5119-9902	114,49 €	1	
○ sarı	6,4 mm iç çap, 4 - 10 mm ² kablo için kullanılabilir, 100 metre rulo	5119-9912	165,00 €	1	
○ sarı	9,5 mm iç çap, 10 - 16 mm ² kablo için kullanılabilir, 100 metre rulo	5120-0444	216,63 €	1	
○ sarı	16 mm iç çap, 25 - 50 mm ² kablo için kullanılabilir, 100 metre rulo	5119-9914	282,86 €	1	
		Basmalı buton etiketi;			
	○ gümüş	27 x 12,5 mm; 350 adet/makara; Siemens çerçevesi için; geçmeli veya yapışkanlı bağlantı için	210-842	439,89 €	1
	○ gümüş	27 x 17,5 mm; 350 adet/makara; Siemens çerçevesi için; geçmeli veya yapışkanlı bağlantı için	210-836	485,73 €	1
	○ gümüş	27 x 27 mm; 250 etiket / makara; Siemens çerçevesi için; geçmeli veya yapışkanlı bağlantı için	210-840	546,74 €	1
	○ gümüş	26,5 x 18 mm; 1000 markör / makara; yarı yapışkanlı, ince etiket, Eaton için	210-850	466,61 €	1
	○ gümüş	27 x 19 mm; 350 etiket / makara	210-852	606,43 €	1
	○ gümüş	27 x 18 mm; 350 etiket / makara, kalıcı yapışkanlı, kalın etiket	210-855	586,14 €	1
	○ gümüş	22 x 22 mm; 300 etiket / makara	210-847	447,10 €	1
	○ gümüş	27 x 27 mm; 250 etiket / makara	210-848	489,22 €	1
	○ gümüş	28 x 28 mm; 500 etiket / makara	210-854	356,43 €	1
		Kapak;			
	○ saydam	27 x 12,5 mm; 210-842 Buton Etiketi için isteğe bağlı; Siemens çerçevesi için; geçmeli bağlantı için	210-843	1,18 €	100
	○ saydam	27 x 17,5 mm; 210-836 Buton Etiketi için isteğe bağlı; Siemens çerçevesi için; geçmeli bağlantı için	210-837	1,18 €	100
	○ saydam	27 x 27 mm; 210-840 Buton Etiketi için isteğe bağlı; Siemens çerçevesi için; geçmeli bağlantı için	210-841	1,18 €	100
	○ saydam	26,5 x 18 mm; 210-858 Buton Etiketi montajı için	210-851	1,33 €	100
	● siyah	Evrensel basma butonlu çerçeve; 27 x 19 mm; 210-852 Buton Etiketi takmak için	210-853	93,66 €	100



Yazdırılan etiketi rulodan çıkarın.



Etiketi şeffafkılıfa takın. Etiketin değiştirilmesi, iletken sonlandırıldıktan sonra da mümkündür.



Çeşitli Üreticiler için Buton Etiketleri



Kovani sıkıştırın ve etiketlenecek iletkenin üzerine kaydırın.



210-852 Buton Etiketi takmak için evrensel basmalı buton çerçevesi (210-853)

Etiket Adaptörleri, Taşıyıcılar, Grup Etiketleme Taşıyıcıları

Görsel	Açıklama	Ürün No	Fiyat	Adet
	Grup etiketleyici taşıyıcı; WAGO TOPJOB® S Ray Montajlı Klemensler için; köprü yuvasına oturur; gri			
	Genişlik: 5 mm; WMB etiketleri veya etiket şeritleri için	2009-191	0,59 €	50
	Genişlik: 10 mm; WMB etiketleri veya etiket şeritleri için	2009-192	0,59 €	50
	Genişlik: 10 mm; şeritleri etiketlemek için	2009-196	0,64 €	50
	Genişlik: 15 mm; WMB etiketleri veya etiket şeritleri için	2009-193	0,60 €	50
	Etiket taşıyıcı; WAGO TOPJOB® S Ray Montajlı Klemensler için; yanal etiket yuvaları için; gri; genişlik: 5 mm	2009-198	0,44 €	200
	Etiket taşıyıcı; WAGO TOPJOB® S Ray Montajlı Klemensler için; gri			
	2002 Serisi köprü yuvaları için	2002-161	0,39 €	100
	2002 Serisi Çift Katlı, Çift Ayırmalı klemenslerinin köprü yuvaları için	2002-160	0,39 €	50
	Çift katlı etiket taşıyıcı; hareketli; 2000 Serisi Çift Katlı Klemensler için etiket taşıyıcısız	2000-121	0,37 €	50
	Çift katlı etiket taşıyıcı; hareketli; 2002 Serisi Çift Katlı Klemensler için etiket taşıyıcısız	2002-121	0,39 €	50
	Üç katlı etiket taşıyıcı; hareketli; 2002 Serisi Üç Katlı Klemensler için etiketleme adaptörsüz	2002-131	0,41 €	50
	Grup etiket taşıyıcı; raya monteli klemenslerin köprü yuvasına yerleştirmek için			
	4... 6 mm klemens genişliği için; 3 WMB etiketine kadar; genişlik: 15 mm	209-140	0,44 €	50
	2 WMB markörüne kadar; genişlik: 10 mm	209-141	0,37 €	50
	En fazla 1 WMB etiketleyici için; genişlik: 5 mm	209-142	0,37 €	50
	Grup etiketleyici taşıyıcı; WMB / Mini-WSB etiket yuvaları için; 10 mm; beyaz	209-145	1,05 €	100
	Grup etiketleyici taşıyıcı; uç noktalara oturur (249-116 ve 249-117); gri			
	Ayarlanabilir yükseklik: 43,5... 59,5; 1 etiketçi veya kendinden yapışkanlı etiket için; genişlik: 10 mm	249-119	0,48 €	50
	Yüksekliği ayarlayın: 43,5... 59,5; 2 WMB markörü için; genişlik: 10 mm	249-118	0,75 €	100
	Ayarlanabilir yükseklik: 42,2... 58,2; etiketleme yüzeyi ile; genişlik: 6 mm	249-120	0,70 €	50
	Ayarlanabilir yükseklik: 45... 61; 9 WMB etiketi veya 1 TOPJOB® S etiketleme şeridi için; genişlik: 12,2 mm	2009-163	1,59 €	50
	750/753 Serisi için etiket taşıyıcı; katlama	750-103	1,70 €	50
	Etiket taşıyıcı; 750/753 Serisi için; üst Mini WSB yuvasında kullanım için; şeffaf			
	4 LED'e kadar I/O modül muhafazası ve 48 mm I/O modül muhafazası için	750-106	1,60 €	50
	8 veya 16 LED'e kadar I/O modülü muhafazası için	750-107	1,60 €	50
	Etiket taşıyıcı; 35/50/95 mm² GÜÇ KELEPÇESİ; 2009-110 Etiket Şeritleri için	285-442	0,34 €	25



Ray, Durdurucu, Pano Prizi ve Diğer Aksesuarlar

Görsel	Açıklama	Ürün No	Fiyat	Adet
	Çelik DIN rayı; I _y 57 A (1 m uzunluğa göre); oluklu; 15 x 5,5 mm; 1 mm kalınlığında; 2 m uzunluğunda; EN 60715'e göre	210-111	23,65 €	10
	Çelik DIN rayı; I _y 76 A (1 m uzunluğa göre); 35 x 7,5 mm; 1 mm kalınlığında; 2 m uzunluğunda; EN 60715'e göre	210-113	13,94 €	10
	Delikli; delik genişliği: 25 mm; delik aralığı: 36 mm	210-112	15,16 €	10
	Delikli; delik genişliği: 18 mm; delik aralığı: 25 mm	210-115	31,93 €	1
	Alüminyum DIN rayı; deliksiz; IN 76 A (1 m uzunluğa göre); yuvasız; 35 x 8,2 mm; 1,6 mm kalınlığında; 2 m uzunluğunda EN 60715'e benzer	210-196	54,56 €	20
	Paslanmaz çelik DIN rayı; 41 A İÇİNDE; maks. 6 mm ² toprak iletkenli klemensi; delikli; 35 x 7,5 mm; 1 mm kalınlığında; 2 m uzunluğunda; EN 60715'e göre	210-522	127,2 €	1
	Çelik DIN rayı; I _y 125 A (1 m uzunluğa göre); 35 x 15 mm; 2 m uzunluğunda; EN 60715'e göre	210-114	23,65 €	10
	Deliksiz; 1 mm kalınlığında	210-197	26,80 €	10
	Deliksiz; 2,3 mm kalınlığında	210-118	74,08 €	10
	Bakır DIN rayı; I _y 309 A (1 m uzunluğa göre); yuvasız; 35 x 15 mm; 2,3 mm kalınlığında; 2 m uzunluğunda; EN 60715'e göre	210-198	463,92 €	10
	Plastik DIN rayı; deliksiz; 35 x 15 mm; 2 m uzunluğunda; açık gri Toprak iletkenli klemenslerle kullanıma uygun değildir!	210-509	70,96 €	10
	Vidasız durdurucu			
	DIN-15 rayı için; genişlik: 6 mm	249-101	1,18 €	25
	DIN-35 rayı için; genişlik: 6 mm	249-116	0,69 €	25
	DIN-35 rayı için; genişlik: 10 mm	249-117	0,85 €	25
	DIN-35 rayı için; genişlik: 14 mm	249-197	7,74 €	10
	Ray uç başlığı; 210-113 / -112 / -115 için	209-109	3,03 €	25
	Bitişik köprüler için toplu taşıyıcı; 279-284 Serisi Bitişik Köprüler ve 215 Serisi Muz Fişler için uygun	209-100	0,84 €	50
	Köprü için toplu taşıyıcı; 282-432... -440 Serisi köprü için uygun	282-369	1,13 €	25
	Köprü için toplu taşıyıcı; TOPJOB® S köprü için uygun	2009-180	1,30 €	50
	Kontrol kabini prizi; DIN-35 ray ve vidalı montaj için; fiş tipi F için, CEE 7/4 (SCHUKO®)			
	○ açık gri	709-581	14,87 €	1
	● sarı sinyal	709-582	14,87 €	1
	● kırmızı	709-583	14,87 €	1
	Şalt dolabı çekmecesini; DIN-35 geçmeli raya monte çekmece	709-591	5,72 €	1
	Örtmek; tip 1; 1 m uzunluğunda; şeffaf	709-153	59,21 €	10
	Kapak taşıyıcısı; tip 1; dahil. montaj / sabitleme vidaları ve tırtıklı somun; 279-282 ve 880 Serisi Raylı Klemensler için uygun; 264 Serisi Mini Raylı Klemensler için uygun; 270 Serisi Sensör ve Aktüatör Blokları için uygun	709-167	3,25 €	10
	Örtmek; Tip 2; 1 m uzunluğunda; şeffaf	709-154	84,02 €	10
	Kapak taşıyıcısı; Tip 2; dahil. montaj / sabitleme vidaları ve tırtıklı somun; 283 ila 285 Serisi Ray Montajlı klemensleri için uygun; 279 ila 281 Serisi Çift ve Üç Katlı klemensleri için uygun; TOPJOB® 780 ila 785 ve 775 Serisi Ray Montajlı Klemensler için uygundur; 280 Serisi Sensör / Aktüatör klemensleri için uygun; trafo devreleri için 282 Serisi Bağlantı Kesme / Test klemensleri için uygun	709-168	3,60 €	10
	Örtmek; tip 3; 1 m uzunluğunda; şeffaf	709-156	78,90 €	10
	Kapak taşıyıcısı; tip 3; 2000 ila 2016 Serisi, 2102 ila 2116 Serisi ve 2200 ila 2216 Serisi Ray Montajlı Terminal Blokları; 2007 Serisi Trafo Klemensleri için	709-169	3,10 €	10
	Şerit etiketler; kapak için; lazer yazıcılar için; DIN A4 taşıyıcı kart üzerinde 6 şerit	709-183	273,34 €	1

Ray fiyatları 2 metrelik boyutlar içindir.

Bağlantı Ekranlama Sistemi

Açıklama ve Kurulum



Topraklama ayaklı taşıyıcı * (790-113),
45 mm uzunluğunda, DIN rayına 90 ° bara

* Tüm ekran sıkıştırma eyer boyutları için



Topraklama ayaklı taşıyıcı * (790-114),
45 mm uzunluğunda, DIN rayına paralel bara

* Tüm ekran sıkıştırma eyer boyutları için



Topraklama ayaklı taşıyıcı * (790-115),
125 mm uzunluğunda, DIN rayına paralel bara

* Tüm ekran sıkıştırma eyer boyutları için



Özel bir oluklu DIN rayı (790-145) üzerine bir
sıkıştırma modülünün montajı.
Seleyi serbest bırakırken, parmağınızı sıkıştırma
yayının altına koymayın!



Ekranlama sıkıştırma modülünün çıkarılması



Ekran sıkıştırma modül kontakları ekran iletkeni ve
özel yarıkli DIN rayı (790-145).
Lütfen rayın altındaki ara modülü (790-144) kullanın.



Busbarın yatay montaj konumu
(790-134) T-konektör (790-398) aracılığıyla



Baranın dikey montaj konumu

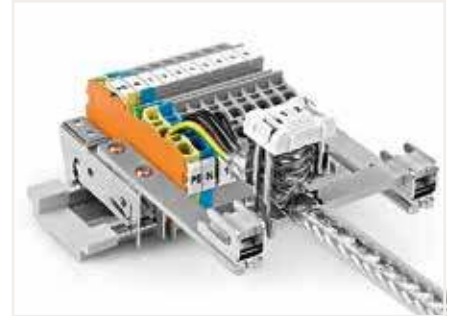

Örnek Uygulama



1 DIN rayına paralel topraklama ayaklı taşıyıcı



2 yalıtımlı taşıyıcı (790-100) üzerinde ortak
potansiyelli ekranlama modülleri



Özel uygulama için üretilmiş, 10 mm x 3 mm bakır
U-şekilli barada ekranlama modülleri (790-190)

Bağlantı Koruma Sistemi - 790 Serisi

Görsel	Açıklama	Ürün No	Adet
Koruma Sıkma Yuvaları			
	11 mm genişliğinde; ekranlama temas çapı; 3... 8 mm	790-108	50
	19 mm genişliğinde; ekranlama temas çapı; 7... 16 mm	790-116	50
	27 mm genişlik; ekranlama temas çapı; 6... 24 mm	790-124	50
	43 mm genişlik; ekranlama temas çapı; 22... 40 mm	790-140	50
Yaylı Koruma Sıkma Eyerleri			
	12,4 mm genişliğinde; ekranlama temas çapı; 3... 8 mm	790-208	50
	21,8 mm genişlik; ekranlama temas çapı; 6... 16 mm	790-216	25
	30 mm genişliğinde; ekranlama temas çapı; 6... 20 mm	790-220	25
Busbar Taşıyıcılar; 10 mm x 3 mm bakır baralar için			
	Tek taraflı; Düz; DIN rayı merkezi ile bara taşıyıcısı arasındaki mesafe: 70 mm	790-300	10
	Tek taraflı; Düz; DIN rayı merkezi ile bara taşıyıcısı arasındaki mesafe: 80 mm	790-302	10
	Tek taraflı; açılı; DIN rayı merkezi ile bara taşıyıcısı arasındaki mesafe: 70 mm	790-301	10
	Çift taraflı; Düz; DIN rayı merkezi ile bara taşıyıcısı arasındaki mesafe: 70 mm	790-310	10
	Çift taraflı; Düz; DIN rayı merkezi ile bara taşıyıcısı arasındaki mesafe: 80 mm	790-312	10
	Çift taraflı; açılı; DIN rayı merkezi ile bara taşıyıcısı arasındaki mesafe: 70 mm	790-311	10
	T konektörlü; esnek; DIN rayı merkezi ile bara taşıyıcısı arasındaki mesafe: 70 mm; yükseklik: 56 mm	790-350/790-398	12
	T konektörlü; esnek; DIN rayı merkezi ile bara taşıyıcısı arasındaki mesafe: 70 mm; yükseklik: 99 mm	790-352/790-398	12
	T konektörlü; esnek; DIN rayı merkezi ile bara taşıyıcısı arasındaki mesafe: 85 mm; yükseklik: 56 mm	790-360/790-398	12
	T konektörlü; esnek; DIN rayı merkezi ile bara taşıyıcısı arasındaki mesafe: 85 mm; yükseklik: 99 mm	790-362/790-398	12

Aksesuarlar

Açıklama	Ürün No	Adet
Topraklama Ayaklı Taşıyıcı; DIN rayına paralel; 15 mm uzunluğunda; bakır, 10 x 3 mm, ¹	790-110	25
Topraklama Ayaklı Taşıyıcı; DIN rayına paralel; 25 mm uzunluğunda; bakır, 10 x 3 mm	790-112	25
Topraklama Ayaklı Taşıyıcı; DIN rayına paralel; 45 mm uzunluğunda; bakır, 10 x 3 mm	790-114	25
İki Topraklama Ayaklı Taşıyıcı; DIN rayına paralel; 125 mm uzunluğunda; bakır, 10 mm x 3 mm	790-115	25
Topraklama Ayaklı Taşıyıcı; DIN rayından 90 °; 45 mm uzunluğunda; bakır, 10 mm x 3 mm	790-113	25
DIN-Ray; özel oluklu; 1000 mm uzunluğunda; Kalay kaplı	790-145	1
Aralayıcı Kol; çelik; DIN rayı için; özel oluklu; M5 boyutlu vida için	790-144	200
İzoleli Montaj Ayağı; M4 x 8 mm vidalı bara için ²	790-100	50
İzoleli Montaj Ayağı; (3,5 x 9) mm sac vidalı bara için	790-101	50
Busbar; Kalay kaplı; 30 mm uzunluğunda; bakır, 10 mm x 3 mm	790-133	20
Busbar; Kalay kaplı; 50 mm uzunluğunda; bakır, 10 mm x 3 mm	790-134	20
Busbar; Kalay kaplı; 1000 mm uzunluğunda; bakır, 10 mm x 3 mm	210-133	1
U Biçimli Bara; bakır, 10 mm x 3 mm; 5 I/O için; uzun versiyon; 750 Serisi I/O Modülleri için ³	790-190	25
U Biçimli Busbar; bakır, 10 mm x 3 mm; 8 I/O için; uzun versiyon; 750 Serisi I/O Modülleri için	790-191	25
U Biçimli Busbar; bakır, 10 mm x 3 mm; 5 I/O için; kısa versiyon; 750 Serisi I/O Modülleri için	790-192	25
U Biçimli Busbar; bakır, 10 mm x 3 mm; 8 I/O için; kısa versiyon; 750 Serisi I/O Modülleri için	790-193	25
Ekran Sonlandırması; 5... 10 mm ekran çapı için kablo bağları içerir; 60 mm uzunluğunda	790-350	100
Ekran Sonlandırması; 5... 10 mm ekran çapı için kablo bağları içerir; 150 mm uzunluğunda	790-352	100
T-Bağlayıcı; iki adet 10 mm x 3 mm bakır barayı bağlar	790-398	10

Buradaki ürünler için fiyat sorunuz!



Ekran sonlandırmasını (790-350) ekran iletkenine takın.



(790-350) kablo bağlarını kullanarak gerilim azaltma plakasına, hem ekran iletkenini hem de ekran sonlandırmasını sabitleyin.

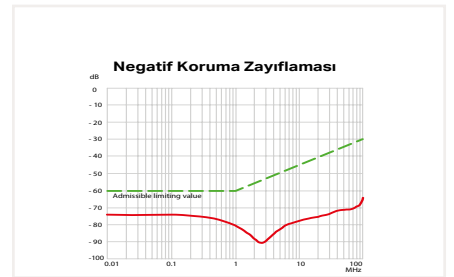

Blendaj bağlantı sistemi oldukça etkilidir çünkü sıkıştırma ünitesi kablunun blendajsız kısmına çok yaklaşılabılır.

Matrix Patchboard, Ortak Potansiyel Matrix Pano - 726 Serisi

1.5 / 2.5 / 16 mm²

Görsel	Açıklama	Renk	Ürün No	Adet	Etiketleme	Elektriksel Veri
Matrix patchboard; 32 kutuplu						
	Matrix patchboard; gri / beyaz modüller; 1. ve 2. taraflarda dikey modül etiketi; 32 kutuplu	● koyu gri	726-121 ¹	20	1 ... 32	500 V/6 kV/3 ⁴ ; 10 A; 300 V, 10 A 5 ; 300 V, 10 A 6
	Matrix patchboard; gri / beyaz modüller; 1. ve 2. taraflarda dikey modül etiketi; 32 kutuplu	● koyu gri	726-122 ¹	20	33 ... 64	
	Matrix patchboard; gri / beyaz modüller; 1. ve 2. taraflarda dikey modül etiketi; 19 "raflar için; 32 kutuplu	● koyu gri	726-221 ²	20	1 ... 32	
	Matrix patchboard; gri / beyaz modüller; 1. ve 2. taraflarda dikey modül etiketi; 19 "raflar için; 32 kutuplu	● koyu gri	726-222 ²	20	33 ... 64	
	Matrix patchboard; mavi modüller; 1. ve 2. taraflarda dikey modül etiketi; 32 kutuplu	● koyu gri	726-321 ¹	24	1 ... 32	
	Matrix patchboard; mavi modüller; 1. ve 2. taraflarda dikey modül etiketi; 32 kutuplu	● koyu gri	726-322 ¹	24	33 ... 64	
Matrix patchboard; mavi modüller; 1. ve 2. taraflarda dikey modül etiketi; 32 kutuplu	● koyu gri	726-141 ¹⁵	20	1 ... 32		
Matrix patchboard; mavi modüller; 1. ve 2. taraflarda dikey modül etiketi; 32 kutuplu	● koyu gri	726-142 ¹⁵	20	33 ... 64		
Matrix patchboard; mavi modüller; 1. ve 2. taraflarda dikey modül etiketi; 32 kutuplu	● koyu gri	726-241 ²⁵	20	1 ... 32		
Matrix patchboard; mavi modüller; 1. ve 2. taraflarda dikey modül etiketi; 32 kutuplu	● koyu gri	726-242 ²⁵	20	33 ... 64		
Matrix patchboard; mavi modüller; 1. ve 2. taraflarda dikey modül etiketi; 19 "raflar için; 32 kutuplu	● koyu gri	726-341 ²⁵	24	1 ... 32		
Matrix patchboard; mavi modüller; 1. ve 2. taraflarda dikey modül etiketi; 19 "raflar için; 32 kutuplu	● koyu gri	726-342 ²⁵	24	33 ... 64		
Matrix patchboard; 48-kutuplu						
	Matrix patchboard; gri / beyaz modüller; 1. ve 2. taraflarda dikey modül etiketi; 48 kutuplu	● koyu gri	726-421 ¹	10	1 ... 48	500 V/6 kV/3 ⁴ ; 10 A; 300 V, 10 A 5 ; 300 V, 10 A 6
	Matrix patchboard; gri / beyaz modüller; 1. ve 2. taraflarda dikey modül etiketi; 48 kutuplu	● koyu gri	726-521 ²	10	1 ... 48	
	Matrix patchboard; mavi modüller; 1. ve 2. taraflarda dikey modül etiketi; 48 kutuplu	● koyu gri	726-441 ¹⁵	10	1 ... 48	
	Matrix patchboard; mavi modüller; 1. ve 2. taraflarda dikey modül etiketi; 48 kutuplu	● koyu gri	726-541 ²⁵	10	1 ... 48	
Matrix patchboard; 80-kutuplu						
	Matrix patchboard; gri / beyaz modüller; 1. ve 2. taraflarda dikey modül etiketi; 80 kutuplu	● koyu gri	726-721 ¹	8	1 ... 80	500 V/6 kV/3 ⁴ ; 10 A; 300 V, 10 A 5 ; 300 V, 10 A 6
	Matrix patchboard; gri / beyaz modüller; 1. ve 2. taraflarda dikey modül etiketi; 80 kutuplu	● koyu gri	726-821 ²	8	1 ... 80	
	Matrix patchboard; mavi modüller; 1. ve 2. taraflarda dikey modül etiketi; 80 kutuplu	● koyu gri	726-741 ¹⁵	8	1 ... 80	
	Matrix patchboard; mavi modüller; 1. ve 2. taraflarda dikey modül etiketi; 80 kutuplu	● koyu gri	726-841 ²⁵	8	1 ... 80	
Ortak potansiyel matrix pano; 24 kutuplu						
	Ortak potansiyel matrix patchboard; gri modüller; dikey modül etiketlemesi; bir besleme klemensi dahil. uç plakası; 19 "raflar için; ince versiyon	● koyu gri	726-601 ³	10	1 ... 24	1. Taraf: 24 A; 1. Taraf: 76 A
	Ortak potansiyel matrix patchboard; gri modüller; dikey modül etiketlemesi; iki besleme klemensi dahil. uç plakası; 19 "raflar için; ince versiyon	● koyu gri	726-602 ³	10	1 ... 24	
	Ortak potansiyel matrix patchboard; beyaz modüller; dikey modül etiketlemesi; bir besleme klemensi dahil. uç plakası; 19 "raflar için; ince versiyon	● koyu gri	726-611 ³	10	1 ... 24	
	Ortak potansiyel matrix patchboard; beyaz modüller; dikey modül etiketlemesi; iki besleme klemensi dahil. uç plakası; 19 "raflar için; ince versiyon	● koyu gri	726-612 ³	10	1 ... 24	
	Ortak potansiyel matrix patchboard; mavi modüller; dikey modül etiketlemesi; bir besleme klemensi dahil. uç plakası; 19 "raflar için; ince versiyon	● koyu gri	726-631 ³⁵	10	1 ... 24	
	Ortak potansiyel matrix patchboard; mavi modüller; dikey modül etiketlemesi; iki besleme klemensi dahil. uç plakası; 19 "raflar için; ince versiyon	● koyu gri	726-632 ³⁵	10	1 ... 24	
	Ortak potansiyel matrix patchboard; yeşil-sarı modüller; dikey modül etiketlemesi; bir besleme klemensi dahil. uç plakası; 19 "raflar için; ince versiyon	● koyu gri	726-621 ³	10	1 ... 24	
	Ortak potansiyel matrix patchboard; yeşil-sarı modüller; dikey modül etiketlemesi; iki besleme terminal bloğu dahil. uç plakası; 19 "raflar için; ince versiyon	● koyu gri	726-622 ³	10	1 ... 24	

Buradaki ürünler için fiyat sorunuz!

1 1.Taraf: 3 x (0.08 ... 1.5 mm²)
2.Taraf: 3 x (0.08 ... 1.5 mm²)
Şerit uzunluğu: 8 ... 10 mm

2 1.Taraf: 3 x (0.08 ... 1.5 mm²)
2.Taraf: 2 x (0.08 ... 2.5 mm²)
Şerit uzunluğu: 8 ... 10 mm

3 1.Taraf: 24 x (2 x 0.08 ... 2.5 mm²);
Şerit uzunluğu: 8 ... 10 mm
2.Taraf: 1 x or 2 x (0.5 ... 16 mm²);
Şerit uzunluğu: 18 ... 20 mm

4 500 V = anma gerilimi
6 kV = anma dürtü gerilimi
3 = kirlilik derecesi

5 Ex i uygulamaları için uygun

Etiketleme:
WMB / WMB Inline etiketleri

Matrix Patch için Klemensler, Ortak Potansiyel Klemensleri - 727 Serisi

1.5 mm²

Görsel	Açıklama	Renk	Ürün No	Adet	Boyutlar (G x Y x D)	Elektriksel Veri
Matrix yama için 4 seviyeli klemensler						
	Matrix patch için 4 seviyeli klemens; kilitleme klipsleri ile; etiketsiz; Aynı seviyede 4 x çift bağlantı ünitesi; DIN 35 x 7.5 ray için	○ gri ○ beyaz ● mavi	727-219 727-221 727-223 ²	50 50 50	7,62 x 62 x 126 mm	250 V/4 kV/3 ¹ ; 12 A; 300 V, 10 A W ; 300 V, 10 A C
	Matrix patch için 4 seviyeli klemens; kilitleme klipsleri ile; etiketsiz; Aynı seviyede 4 x çift bağlantı ünitesi; DIN 35 x 15 ray için	○ gri ○ beyaz ● mavi	727-229 727-231 727-233	50 50 50		
	Matrix patch için 4 seviyeli klemens; kilitleme klipsleri olmadan; etiketsiz; Aynı seviyede 4 x çift bağlantı ünitesi; DIN 35 x 7.5 ray için	○ gri ○ beyaz ● mavi	727-220 727-222 727-224 ²	50 50 50	7,62 x 44,5 x 126 mm	250 V/4 kV/3 ¹ ; 12 A; 300 V, 10 A W ; 300 V, 10 A C
	Matrix patch için 4 seviyeli klemens; kilitleme klipsleri olmadan; etiketsiz; Aynı seviyede 4 x çift bağlantı ünitesi; DIN 35 x 15 ray için	○ gri ○ beyaz ● mavi	727-230 727-232 727-234	50 50 50		
	Matrix patch için 4 seviyeli klemens; kilitleme klipsleri ile; etiketsiz; aynı akım çubuğuna bağlı tüm bağlantı birimleri; DIN 35 x 7.5 ray için	● turuncu ○ açık gri	727-225 727-227	50 50	7,62 x 62 x 126 mm	250 V/4 kV/3 ¹ ; 18 A; 300 V, 10 A W ; 300 V, 10 A C
	Matrix patch için 4 seviyeli klemens; kilitleme klipsleri ile; etiketsiz; aynı akım çubuğuna bağlı tüm bağlantı birimleri; DIN 35 x 15 ray için	● turuncu ○ açık gri	727-235 727-237	50 50		
	Matrix patch için 4 seviyeli klemens; kilitleme klipsleri olmadan; etiketsiz; aynı akım çubuğuna bağlı tüm bağlantı birimleri; DIN 35 x 7.5 ray için	● turuncu ○ açık gri	727-226 727-228	50 50	7,62 x 44,5 x 126 mm	250 V/4 kV/3 ¹ ; 18 A; 300 V, 10 A W ; 300 V, 10 A C
	Matrix patch için 4 seviyeli klemens; kilitleme klipsleri olmadan; etiketsiz; aynı akım çubuğuna bağlı tüm bağlantı birimleri; DIN 35 x 15 ray için	● turuncu ○ açık gri	727-236 727-238	50 50		
	4 seviyeli uç plakası; 7.62 mm kalınlığında	● turuncu ○ gri	727-217 727-213	25 25	7,62 x 44,3 x 126 mm	
Matrixx yama için 8 seviyeli klemensler						
	Matrix patch için 8 seviyeli klemens; kilitleme klipsleri ile; etiketsiz; Aynı seviyede 8 x çift bağlantı ünitesi; DIN 35 x 7.5 ray için	○ gri ○ beyaz ● mavi	727-119 727-121 727-123 ²	25 25 25	7,62 x 76 x 226 mm	250 V/4 kV/3 ¹ ; 12 A; 300 V, 10 A W ; 300 V, 10 A C
	Matrix patch için 8 seviyeli klemens; kilitleme klipsleri ile; etiketsiz; Aynı seviyede 8 x çift bağlantı ünitesi; DIN 35 x 15 ray için	○ gri ○ beyaz ● mavi	727-129 727-131 727-133	25 25 25		
	Matrix patch için 8 seviyeli klemens; kilitleme klipsleri olmadan; etiketsiz; Aynı seviyede 8 x çift bağlantı ünitesi; DIN 35 x 7.5 ray için	○ gri ○ beyaz ● mavi	727-120 727-122 727-124 ²	25 25 25	7,62 x 58,5 x 226 mm	250 V/4 kV/3 ¹ ; 12 A; 300 V, 10 A W ; 300 V, 10 A C
	Matrix patch için 8 seviyeli klemens; kilitleme klipsleri olmadan; etiketsiz; Aynı seviyede 8 x çift bağlantı ünitesi; DIN 35 x 15 ray için	○ gri ○ beyaz ● mavi	727-130 727-132 727-134	25 25 25		
	Matrix patch için 8 seviyeli klemens; kilitleme klipsleri ile; etiketsiz; aynı akım çubuğuna bağlı tüm bağlantı birimleri; DIN 35 x 7.5 ray için	● turuncu ○ açık gri	727-125 727-127	25 25	7,62 x 76 x 226 mm	250 V/4 kV/3 ¹ ; 18 A; 300 V, 10 A W ; 300 V, 10 A C
	Matrix patch için 8 seviyeli klemens; kilitleme klipsleri ile; etiketsiz; aynı akım çubuğuna bağlı tüm bağlantı birimleri; DIN 35 x 15 ray için	● turuncu ○ açık gri	727-135 727-137	25 25		
	Matrix patch için 8 seviyeli klemens; kilitleme klipsleri olmadan; etiketsiz; aynı akım çubuğuna bağlı tüm bağlantı birimleri; DIN 35 x 7.5 ray için	● turuncu ○ açık gri	727-126 727-128	25 25	7,62 x 58,5 x 226 mm	250 V/4 kV/3 ¹ ; 18 A; 300 V, 10 A W ; 300 V, 10 A C
	Matrix patch için 8 seviyeli klemens; kilitleme klipsleri olmadan; etiketsiz; aynı akım çubuğuna bağlı tüm bağlantı birimleri; DIN 35 x 15 ray için	● turuncu ○ açık gri	727-136 727-138	25 25		
	8 seviyeli sonlandırma plakası; 7.62 mm kalınlığında	● turuncu ○ gri	727-117 727-113	25 25	7,62 x 58,3 x 226 mm	

Buradaki ürünler için fiyat sorunuz!

İletken aralığı: 0.08 ... 1.5 mm²
Şerit uzunluğu: 8 ... 10 mm

1 250 V = anma gerilimi
4 kV = anma dürtü gerilimi
3 = kirlilik derecesi
2 Ex i uygulamaları için uygun

Etiketleme:
WMB / WMB Inline etiketleri

WAGO Mini Klemensleri | TOPJOB®S - 2050 / 2250 Serisi

Kullanım



Tek telli veya yüksüklü ince telli iletkenleri itmeli sonlandırma ile takın.



Açma aparatı aracıyla ince telli iletkenler takın.



Açma aparatı aracıyla tüm iletkenleri çıkarın.



Bir etiketleme şeridini (2009-110) bir etiket yuvasına takmak.



2 mm Ø 210-136 Test Fişi (maks. 42 V) ile test.



İtmeli tipte bir köprü takın ve yuvaya oturana kadar aşağı itin. (örnek, 2000-406 / 020-000 Delta köprüyü gösterir)



Klemens grubunu ayırın ve bir açma aparatı kullanarak ayrı klemensleri yanlamasına kaydırın.



Geçmeli ayaklı bir klemens grubunu delinmiş deliklere monte etme.





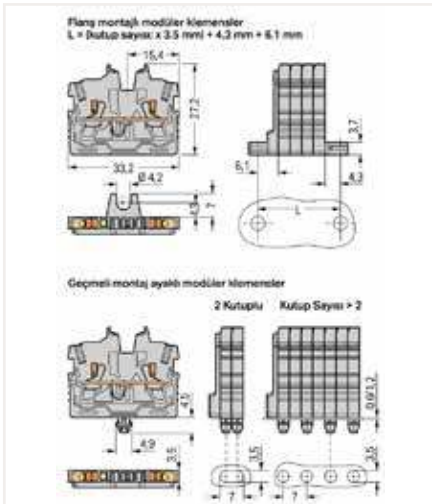





Vidalı montaj için montaj flanşlı klemens şeridi



Takılan köprü - delta köprü (2000-406 / 020-000) için etiketleme yuvasına yerleştirilmiş etiketleme şeridi (2009-110)

Mini Geçiş ve Topraklama Klemensleri | TOPJOB®S - 2050 / 2250 Serisi

1.5 mm² (1 mm² yüksekli))

Görsel	Açıklama	Renk	Push Butonlu Ürün No	Push Butonsuz Ürün No	Adet	Boyutlar (G x Y x D)	Elektriksel Veri
2 iletkenli klemensler; DIN-15 rayı için							
	2 iletkenli geçiş klemensi	○ gri	2250-1201	2050-1201	100	3,5 x 28 x 34 mm	500 V/6 kV/3 ¹ ; 13,5 A (17,5 A);
	2 iletkenli geçiş klemensi	● mavi	2250-1204 ²	2050-1204 ²	100		
	2 iletkenli topraklama klemensi	● yeşil-sarı	2250-1207	2050-1207	100		
	Sonlandırma plakası; 1 mm kalınlığında	○ gri	2050-1291	2050-1291	25	1,1 x 25,2 x 32,5 mm	
2 iletkenli klemensler; montaj flanşı ile; vida veya benzeri montaj türleri için; 4,2 mm montaj deliği çapı							
	2 iletkenli geçiş klemensi	○ gri	2250-301	2050-301	100	3,5 x 27,2 x 33,2 mm	500 V/6 kV/3 ¹ ; 13,5 A (17,5 A)
	2 iletkenli geçiş klemensi	● mavi	2250-304 ²	2050-304 ²	100		
	2 iletkenli topraklama klemensi	● yeşil-sarı	2250-307	2050-307	100		
	Sonlandırma plakası; 1 mm kalınlığında	○ gri	2050-381	2050-381	25	1,3 x 25,2 x 32,1 mm	
2 iletkenli klemensler; geçmeli montaj ayağı ile; 0,6... 1,2 mm plaka kalınlığı için; 3,5 mm montaj deliği çapı							
	2 iletkenli geçiş klemensi	○ gri	2250-311	2050-311	100	3,5 x 27,2 x 33,2 mm	500 V/6 kV/3 ¹ ; 13,5 A (17,5 A)
	2 iletkenli geçiş klemensi	● mavi	2250-314 ²	2050-314 ²	100		
	2 iletkenli topraklama klemensi	● yeşil-sarı	2250-317	2050-317	100		
	Sonlandırma plakası; 1 mm kalınlığında	○ gray	2050-391	2050-391	25	3,4 x 25,2 x 32,1 mm	
2 iletkenli klemensler; Merkez klemens; 0,6... 1,2 mm plaka kalınlığı için							
	2 iletkenli geçiş klemensi	○ gri	2250-321	2050-321	100	3,5 x 27,2 x 33,2 mm	500 V/6 kV/3 ¹ ; 13,5 A (17,5 A)
	2 iletkenli geçiş klemensi	● mavi	2250-324 ²	2050-324 ²	100		
	2 iletkenli topraklama klemensi	● yeşil-sarı	2250-327	2050-327	100		
	Sonlandırma plakası; 1 mm kalınlığında	○ gri	2050-1291	2050-1291	25	1,1 x 25,2 x 32,5 mm	
Aksesuarlar							
	Montaj ayağı; geçmeli montaj ayağı ile klemense oturur; 6,4 mm genişlik	○ gri	209-120	209-120	25		
	Alüminyum DIN rayı; 1000 mm uzunluğunda; 18 mm genişliğinde; 7 mm yüksek	○ gümüş	210-154	210-154	1		

Buradaki ürünler için fiyat sorunuz!



DIN rayı üzerindeki klemensleri



Montaj flanşı klemensleri

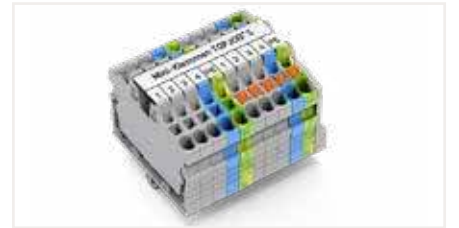

Geçmeli montaj ayaklı klemensleri

İletken aralığı: 0.14 ... 1.5 mm²
Push-in sonlandırma: 0.5 ... 1.5 mm² ve 0.5 ... 0.75 mm²
İzoleli yüksükler: 10 mm
Şerit uzunluğu: 9 ... 11 mm

1 500 V = anma gerilimi
6 kV = anma dürtü gerilimi
3 = kirlilik derecesi
2 Ex i uygulamaları için uygun

Etiketleme: WMB/WMB Inline etiketleri

Mini Geçiş Klemensleri, Yandan Giriş Kablolaması ve Klemens Şeritleri - 260 / 261 / 262 Serisi

Kurulum

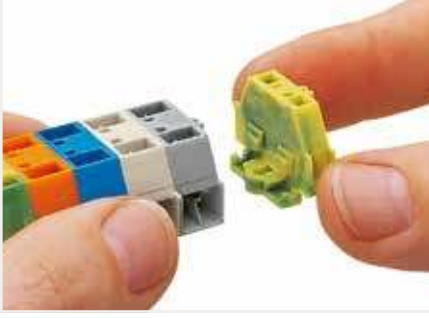

Modüler klemenslerin grup montajı.



Sonlandırma plakasının takılması.

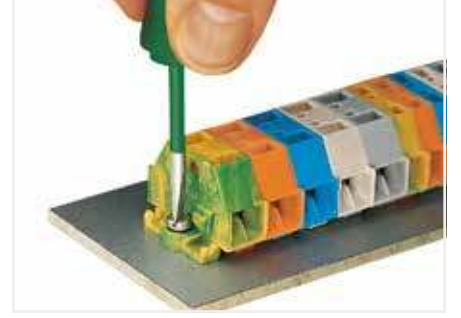

Vidalı flanşlar aracılığıyla bir klemensin doğrudan plakaya montajı ve sabitlenmesi.



Bir iletken yerleştirme.



Buton ile bir iletken takmak.

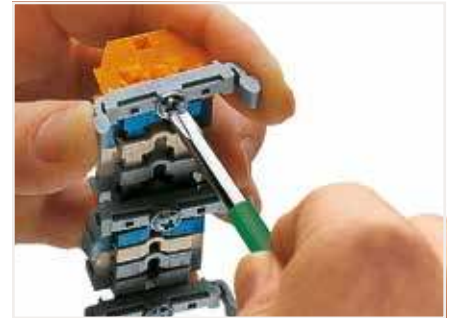

Bir montaj ayağının (209-123) montaj flanşları ile klemenslere sabitlenmesi (montaj ayakları arasındaki mesafe: yaklaşık 35... 40 mm).



Kendinden yapışkanlı etiket şeritleri ile etiketleme.



Direkt baskı ile etiketleme (istek üzerine).

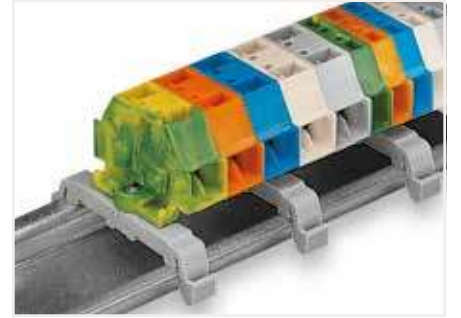

DIN-35 rayı üzerinde montaj flanşlı klemens dizisi



Bir tarafta basma butonlu klemens şeridi



Mini-WSB Hızlı etiketleme sistemi için etiket yuvalı klemens şeridi.



Tarak tarzı köprü ile ortaklaştırma.

Mini Geçiş Klemensleri, Yandan Giriş Kablolaması ve Klemens Şeritleri - 260 / 261 / 262 Serisi

1.5 / 2.5 / 4 mm² - Kurulum

Görsel	Açıklama	Renk	2 İletkenli Klemens Ürün No	Fiyat	4 İletkenli Klemens Ürün No	Fiyat	Adet	Elektriksel Veri
Modüler klemens / klemens şeridi; 1,5 mm² 1								
	Klemens bloğu; montaj flanşı ile; vida veya benzeri montaj türleri için; 3,2 mm montaj deliği çapı	○ gri ○ açık gri ● mavi ● turuncu ● yeşil-sarı	260-301 260-303 260-304 260-306 260-307	0,45 € 0,47 € 0,40 € 0,41 € 0,41 €	260-331 260-333 260-334 260-336 260-337	0,56 € 0,68 € 0,68 € 0,68 € 0,68 €	300 300 300 300 300	400 V/6 kV/3 4; 18 A; 300 V, 10 A 5A; 300 V, 15 A 6
	Uç plakası; montaj flanşı ile	○ gri	260-361	0,11 €	260-361	0,11 €	50	
	Klemens şeridi; montaj flanşları ile; vida veya benzeri montaj türleri için; 3,2 mm montaj deliği çapı							400 V/6 kV/3 4; 18 A; 300 V, 10 A 5A; 300 V, 15 A 6
	2-pole	○ gri	260-102	1,09 €	260-202	1,59 €	100	
	12-pole	○ gri	260-112	5,41 €	260-212	8,58 €	25	
Modüler klemens bloğu; 2,5 mm² 2								
	Klemens bloğu; montaj flanşı ile; vida veya benzeri montaj türleri için; 3,2 mm montaj deliği çapı	○ gri ○ açık gri ● mavi ● turuncu ● yeşil-sarı	261-301 261-303 261-304 5 261-306 261-307	0,51 € 0,52 € 0,52 € 0,52 € 0,53 €	261-331 261-333 261-334 5 261-336 261-337	0,77 € 0,93 € 0,79 € 0,79 € 0,93 €	200 200 200 200 200	500 V/6 kV/3 4; 24 A; 300 V, 15 A 5A; 300 V, 20 A 6
	Uç plakası; montaj flanşı ile	○ gri	261-361	0,10 €	261-361	0,10 €	50	
	Klemens şeridi; montaj flanşları ile; vida veya benzeri montaj türleri için; 3,2 mm montaj deliği çapı							500 V/6 kV/3 4; 24 A; 300 V, 15 A 5A; 300 V, 20 A 6
	2-kutuplu	○ gri	261-102	1,25 €	261-202	1,91 €	100	
	12-kutuplu	○ gri	261-112	6,63 €	261-212	10,89 €	25	
Modüler klemens bloğu; 4 mm² 3								
	2 iletkenli klemens bloğu; montaj flanşı ile; vida veya benzeri montaj türleri için; 3,2 mm montaj deliği çapı	○ gri ● mavi ● turuncu ● yeşil-sarı	262-301 262-304 5 262-306 262-307	0,78 € 0,84 € 0,78 € 0,84 €	262-331 262-334 5 262-336 262-337	1,34 € 1,40 € 1,34 € 1,40 €	100 100 100 100	630 V/8 kV/3 4; 24 A; 300 V, 20 A 5A; 300 V, 20 A 6
	Uç plakası; montaj flanşı ile	○ gri	262-361	0,13 €	262-361	0,13 €	50	
	Klemens şeridi; montaj flanşları ile; vida veya benzeri montaj türleri için; 3,2 mm montaj deliği çapı							630 V/8 kV/3 4; 24 A; 300 V, 20 A 5A; 300 V, 20 A 6
	2-kutuplu	○ gri	262-102	1,91 €	262-202	2,99 €	100	
	12-kutuplu	○ gri	262-112	9,88 €	262-212	16,39 €	25	
Aksesuarlar								
	Tarak tarzı köprü; yalıtımlı; 16 A							
	260 Serisi için; iletken boyutunu 1 mm ² 'ye düşürür	○ gri	260-402	0,40 €	260-402	0,40 €	25	
	261 Serisi için; iletken boyutunu 1,5 mm ² 'ye düşürür	○ gri	261-402	0,42 €	261-402	0,42 €	25	
	262 Serisi için; iletken boyutunu 2,5 mm ² 'ye düşürür	○ gri	262-402	0,49 €	262-402	0,49 €	25	

260 Serisi 1		
İletken aralığı: 0.08 ... 1.5 mm ²	2 iletkenli klemens boyutları (G x Y x D): 5 x 17 x 25 mm	4 iletkenli klemens boyutları (G x Y x D): 8 x 17 x 25 mm
Şerit uzunluğu: 8 ... 9 mm		
261 Serisi 2		
İletken aralığı: 0.08 ... 2.5 mm ²	2 iletkenli klemens boyutları (G x Y x D): 6 x 18 x 28 mm	4 iletkenli klemens boyutları (G x Y x D): 10 x 18 x 28 mm
Şerit uzunluğu: 8 ... 9 mm		
262 Serisi 3		
İletken aralığı: 0.08 ... 4 mm ²	2 iletkenli klemens boyutları (G x Y x D): 7 x 23 x 33,5 mm	4 iletkenli klemens boyutları (G x Y x D): 12 x 23 x 33,5 mm
Şerit uzunluğu: 9 ... 10 mm		
Genel		
4 400/500/630 V = anma gerilimi 6/8 kV = anma dürtü gerilimi 3 = kirlilik derecesi	5 Ex i uygulamaları için uygun	

WINSTA®

Modüler Tesisat Sistemi

WINSTA®, Modüler tesisat

Şebeke ve yükler arasında verimli ve hızlı güç dağıtımı sağlarken (lambalar gibi) aynı zamanda da bina otomasyonu bağlantılarında hızlı ve hatasız alternatif çözümler sunar (DALI, KNX ve fan coil dağıtımı gibi).

flexROOM®



WINSTA® Maxi



WINSTA® Mini/ WINSTA® Mini özel



WINSTA® Midi/ WINSTA® Midi özel



WINSTA® RD

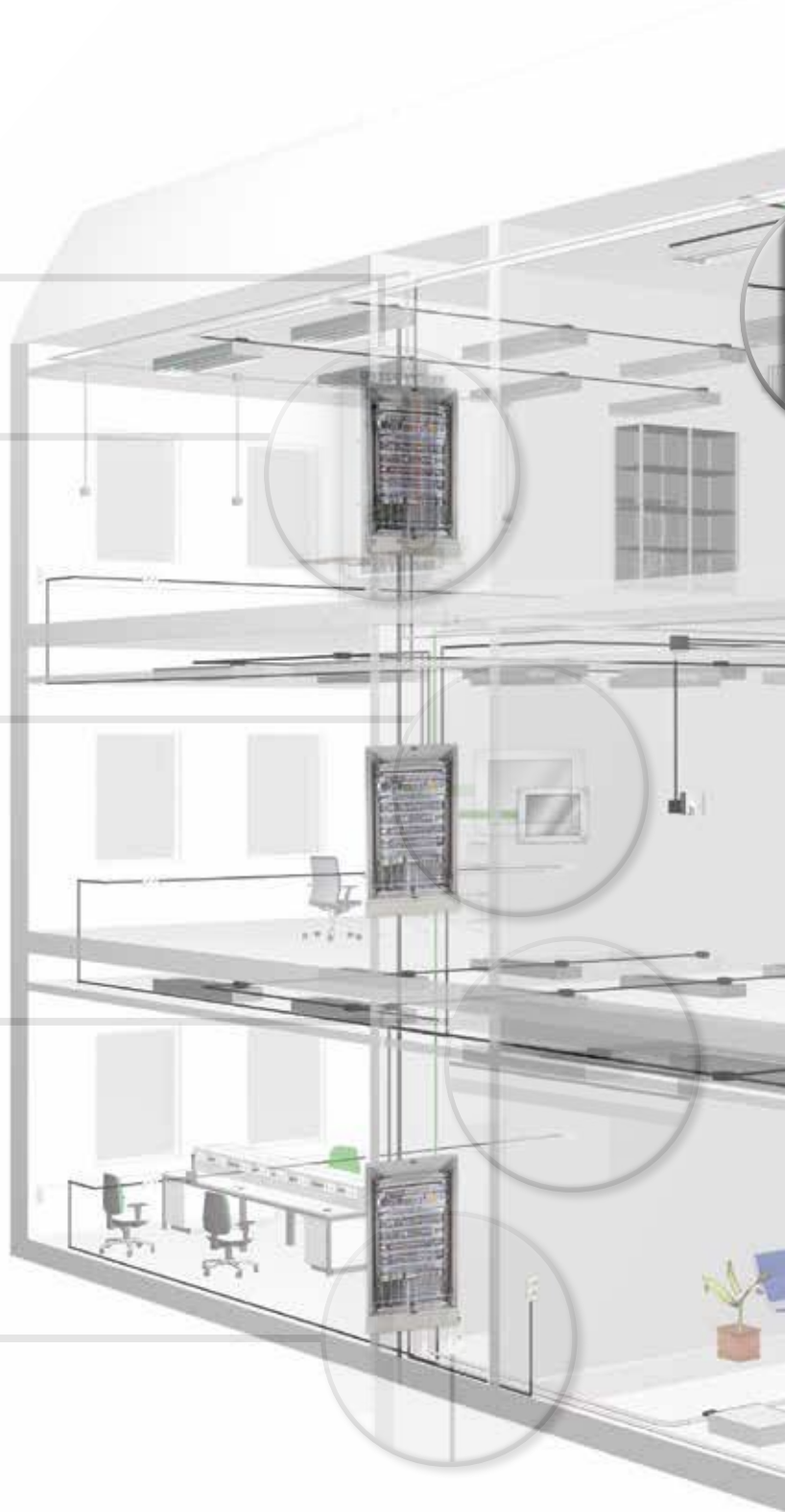

•WINSTA® MINI özellikle yer darlığının söz konusu olduğu, sensörlerin, aktüatörlerin kontrol kablolarının bağlanması ve koruma sınıfı 2 olan halojen lamba ve aydınlatma armatürlerinin bağlantısında kullanılabilir (1.5 mm², 250 V, 16 A).

•WINSTA® MIDI özellikle ofis binalarında, yükseltilmiş döşeme ve asma tavan uygulamalarında, kablo kanallarında, genel aydınlatma ve diğer tüm bağlantı ihtiyaçları için kolaylıkla uygulanabilmektedir. Ayrıca fuar standı imalatında ve mağaza aydınlatmasında, karavan imalatında, laboratuvar istasyonlarında, raylı sistem taşımacılığında ve gemi inşa sektöründe de kullanılmaktadır (4 mm², 250/400 V, 25 A).

•WINSTA® MAXI ise uzun kablo mesafesi ve yüksek güç talebi sebebiyle 6 mm² kablo kullanımının gerekli olduğu yerlerde ve güç dağıtım uygulamalarında kullanılmaktadır (6 mm², 250/400 V, 32 A)

•WINSTA® EIB, EIB (European Installation Bus) sisteminde kontrol sinyallerinin iletiminde kullanılır (Ø 0,8 mm, 50 V, 3 A)

•WINSTA® IDC, Flat kablo kullanılarak, herhangi bir kesme, soyma işlemine gerek kalmaksızın bağlantı yapılmasına imkân verir. Kutup bağlantı noktalarının 120° çevrilmesiyle son derece hızlı şekilde bağlantı tamamlanır.

•WINSTA® RD, 17,5 mm dış çapı ile iç çapı 18 mm den küçük elektrik hat borularında rahatlıkla kullanılabilir. Uygulama alanları ise, prefabrike evler, mobilya ışıkları vb olmaktadır.

Tamamen vidasız CAGE CLAMP®S kablo bağlantı sistemi sayesinde hızlı, çok farklı çözüm talepleri için geliştirilmiş ürün ve aksesuar serisi, sistem tasarımı değişse de kolay faz değişimine ve fazlarda eşit yük dağılımına imkân veren yapısı sayesinde son derece esnek, yanlış bağlantıya karşı %100 korumalı, sabit ve değişken kodlama yapılabilen ve dokunmaya karşı korumalı tasarımı sayesinde en güvenli sistem olan WINSTA® müşteri ihtiyaçlarına göre özel üretilen çözümleri ile de ön plana çıkmaktadır.

Klasik pano ve klemens ile yapılmakta olan bir uygulamanın montaj işçiliği ve işletme açısından sağladığı çok büyük kolaylıklar ve tasarruflar dikkate alınarak WINSTA dağıtım kutuları ile yapılabilir.

Lütfen satış temsilcinizden bilgi alınız!

WINSTA® Midi



WINSTA® KNX

WINSTA® IDC

WINSTA® Tak-Çıkar Bağlantı Sistemi

WINSTA® MINI

Dar Alanlardaki Uygulamalar İçin

- Sensörler (anahtarlar, butonlar, pencere kontakları, basınç anahtarları, sıcaklık sensörleri vb.)
- Aktüatörler (kontrol valfleri, manyetik valfler, servo motorlar, panjurlar / güneş koruması vb.)
- Halojen lambalar ve armatürler için koruma sınıfı II
- Kontrol sinyalleri
- 1.5 mm², 250 V, 16 A
- Kolay erişilebilen alanlarda kullanım için IP40 uyumlu

2- ... 5-kutuplu

890 ve 891 Serisi



WINSTA® MIDI

Maksimum Olasılıklar İçin

- Özellikle modern fonksiyonel binalar için genel bina kurulumu
- Standart aydınlatma armatürleri ve güvenlik lambaları
- Fuar ve mağaza kurulumu
- Motorlu evler
- Laboratuvar çalışma istasyonları
- Demiryolu taşıtları
- Gemi yapımı
- 4 mm², 250/400 V, 25 A

2- ... 5-kutuplu

770 and 771 Series



WINSTA® MAXI

Yüksek Güçlü Uygulamalar İçin

- Uzatılmış kablolar için 6 mm² kablo ile güç kaynağı
- 32 Yüksek enerji gereksinimleri için dağıtım kutularında bir güç kaynağı
- 6 mm², 250/400 V, 35 A

5-kutuplu

831 Serisi



WINSTA® MINI Özel

Özel Uygulamalar için

2- ... 5-kutuplu

890 ve 891 Serisi



WINSTA® MIDI Özel

Özel Uygulamalar için

2- ... 5-kutuplu

770 ve 771 Serisi



WINSTA® MIDI

750 Serisi

PCB VERSİYONU



3 ve 5 kutup olarak dik ve yatay PCB/Winsta versiyonları mevcuttur. Özellikle bina otomasyon sistemlerinin dağıtımına veya aydınlatma ile ilgili kontrol uygulamalarına yönelik olarak çözümlerde etkilidir.

Push-in CAGE CLAMP® S ile montaj



2,5 mm genişliğinde bir el aleti ile çok damarlı kabloları şekildeki gibi takınız. Yüksek kesinlikle kullanmayın. Her bir kutup için 2 giriş olup bu şekilde girdi çıktı yaparak bir sonraki bağlantıya en kısa yolu oluşturursunuz.

Ankastre Çözümleri

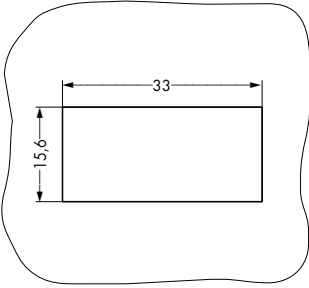

Ankastre için açılacak yuva ölçüleri



Standart dişi yada erkek ankastre 3 kutuplu ürünler



Lineer armatür uygulaması için ankastre çözüm



Kendinden topraklı ankastre modül. Yuvasına oturduğunuz anda şaseye toprak bağlantısı doğrudan uygulanır.



Baralı bağlantı için erkek ankastre çözüm



Baralı bağlantı için dişi ankastre çözüm

Değişken Kodlama



Kod tırnağını şekildedeki gibi kesin

Kodlama tırnağını karşı kısmın kod yuvasına içerisine oturuncaya kadar itin. Artık kod tırnağı kırılmamış olan ürün buraya takılmaz.

3 Faz Dağıtım Çözümleri



3 Faz gelen hattı L1/L2/L3 olarak 3 ayrı 3 kutuplu çıkışa dağıtmak mümkündür. Ayrıca bir dördüncü çıkışı da resimde üstte görülen link vasıtası ile istediğimiz faza istediğimiz anda atayabiliriz.

Dağıtıcı / Buat Çözümleri

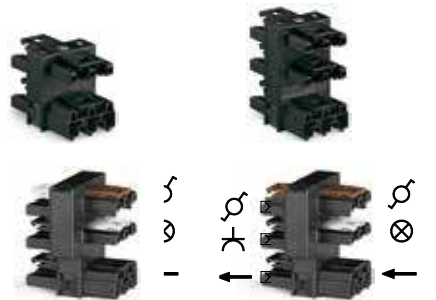

Kapak kısmında WSB etiketleri ile markalama yapabilirsiniz.

220VAC ŞEBEKE

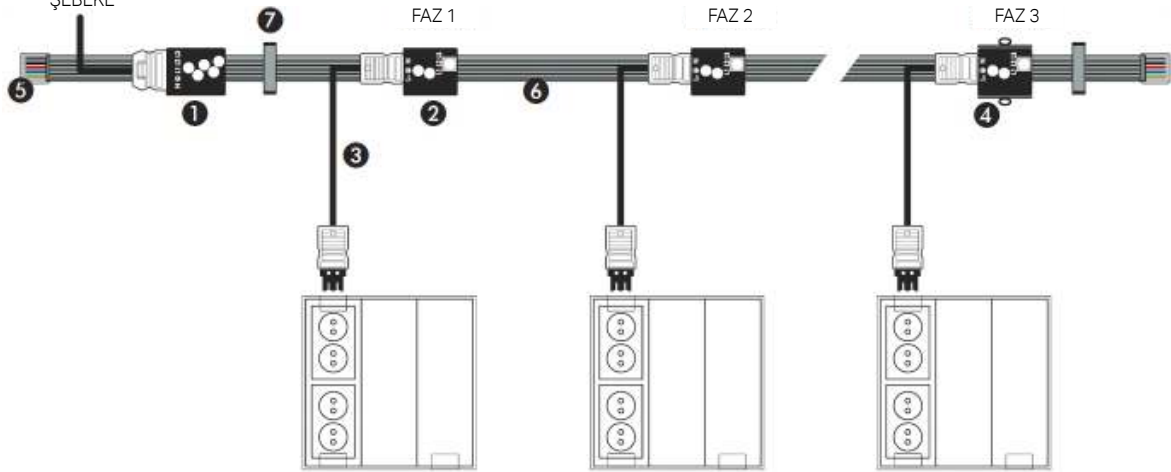
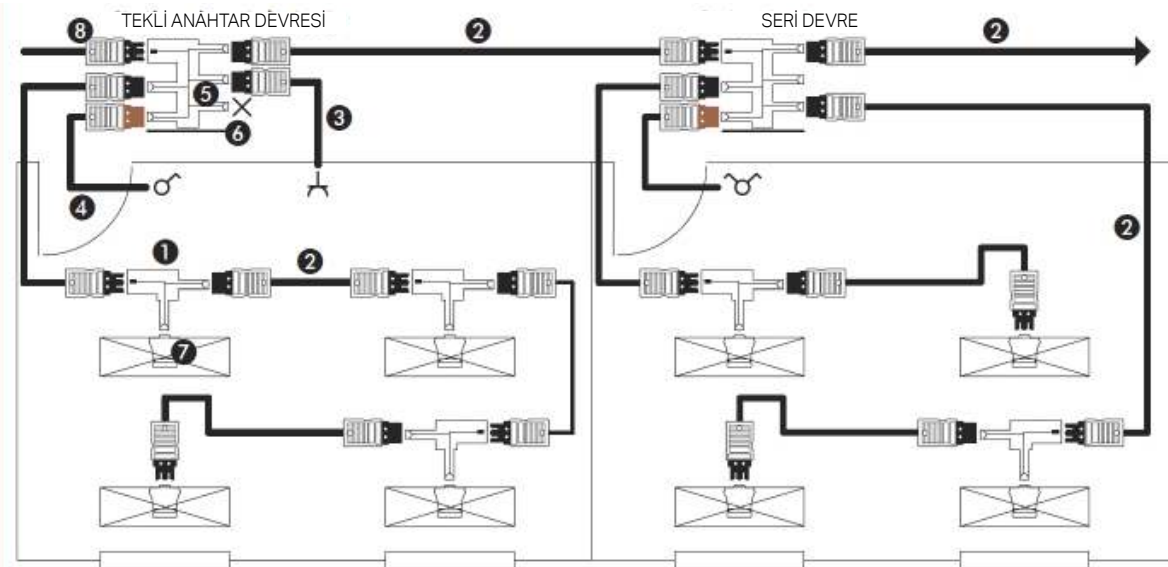
DOWNLIGHT BAĞLANTILARINDA380VAC 3 FAZ
ŞEBEKE**YÜKSELTİLMİŞ DÖŞEME UYGULAMALARINDA****TEKLİ ANAHTAR DAĞITIM TESİSATLARINDA**

UYGULAMA ÖRNEKLERİ

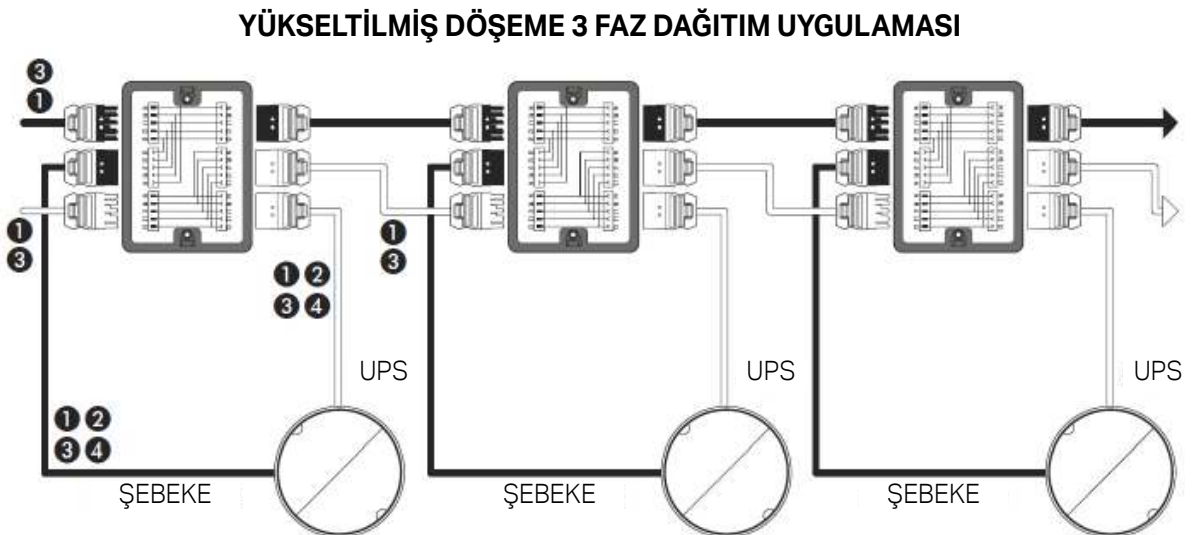
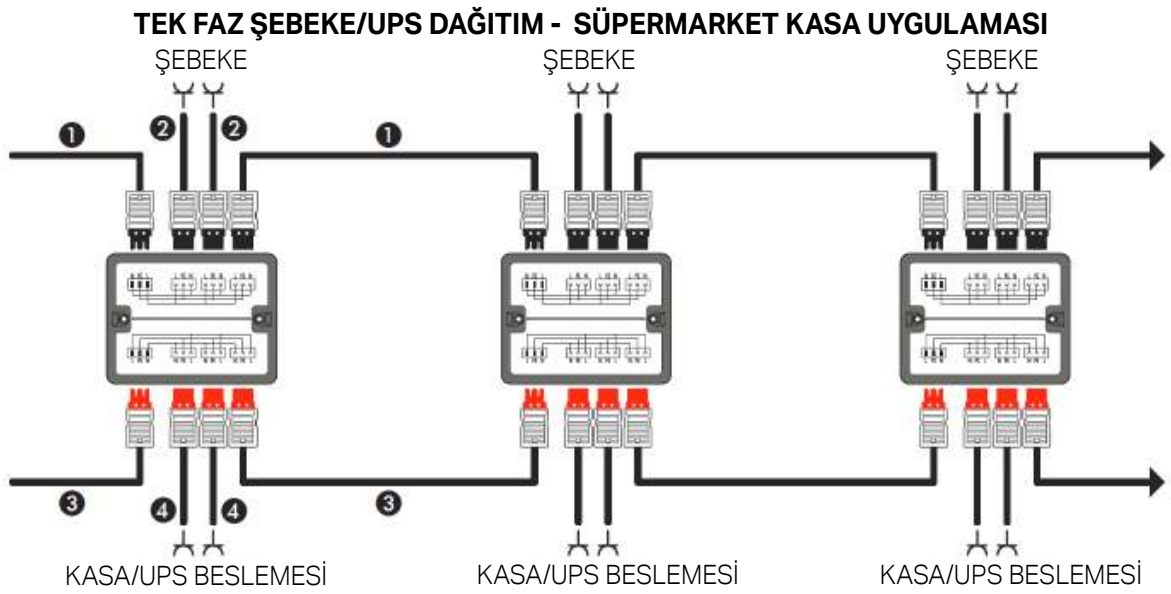
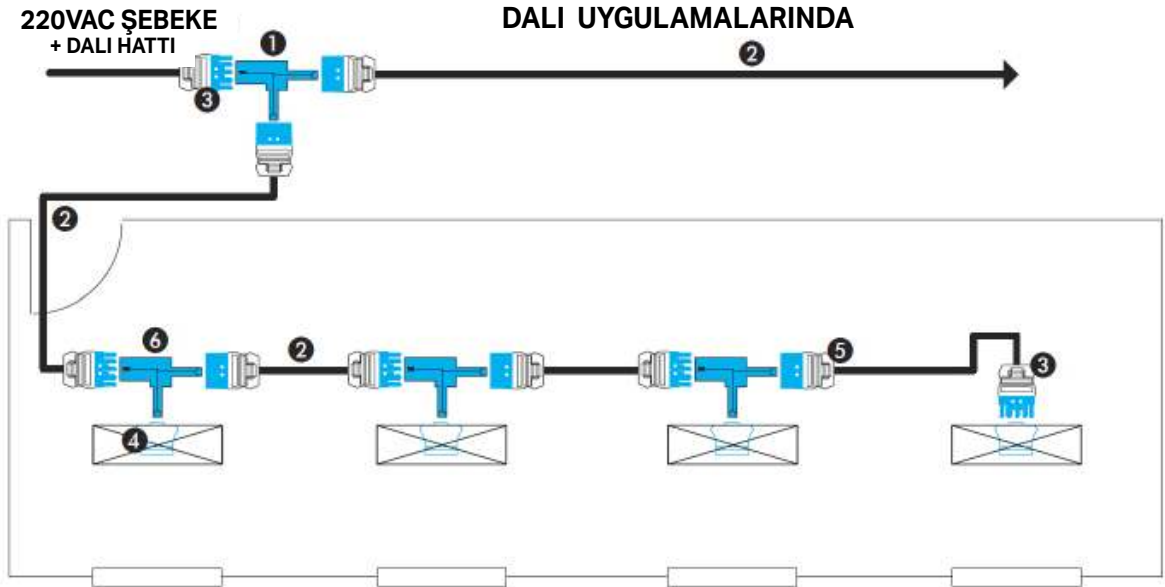

WINSTA® DAĞITIM KUTULARI

Kişisel Çözümler için İdeal

Standart aydınlatma ve priz dağıtım çözümleri için Winsta ailesi içerisinde hazır dağıtım kutuları mevcuttur. WINSTA® sistem bu alanda son derece ekonomik çözümler sunar.

Daha karmaşık yada firmaya /projeye özgü uygulamalar için ise Winsta dağıtım kutuları ile kendi çözümünüzü oluşturmak oldukça kolay ve ekonomiktir.

Kendi çözümlerinizi oluşturmak için ihtiyacınız olan boş bir Winsta dağıtım kutusu (770-631) seçmek ve bunu nasıl bir çözüme kavuşturacağınız konusunda bir WAGO satış temsilcisi ile görüşmenizdir.

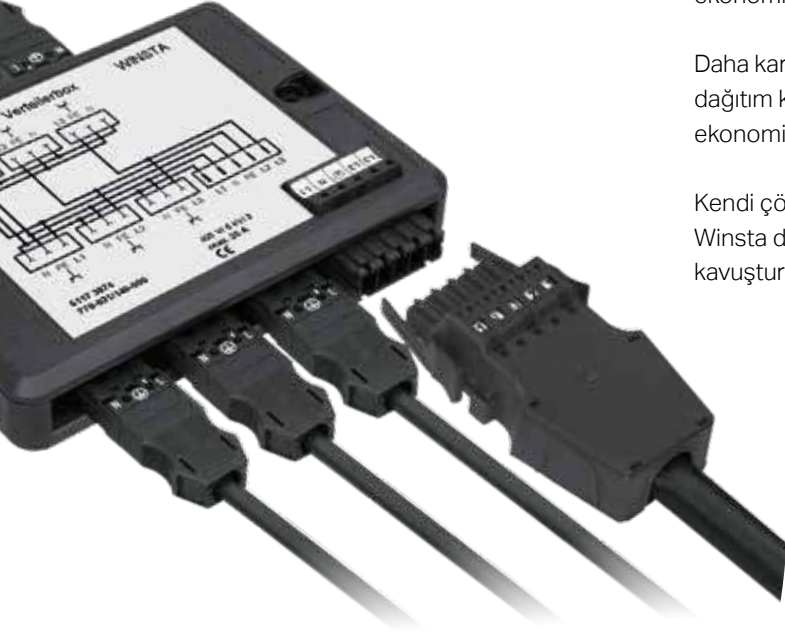

3 kutup için el aleti (770-383)



WINSTA® Dağıtım Kutuları Versiyonları

Versiyon 1:

2-, 3-, 4- and 5-kutuplu WINSTA® MIDI fiş/soketleri ile uyumlu standart versiyon.

Versiyon 2:

2-, 3-, 4- and 5-kutuplu WINSTA® MIDI fiş/soketleri ile uyumlu ve DIN 35 ray montaj aparatlı (elektronik modül montajı için) olan versiyondur.

Boş Kutu



Soketlerin Montajı



İç Kablolama



Yan Duvar Hazırlama



Yan Duvar Yerleşimi



Aydınlatma ve Fonksiyonel Dağıtım Kutuları

Açıklama	Kesit	Ürün No	Fiyat	Adet
WINSTA MODÜLER DAĞITIM KUTULARI				
Dağıtım kutusu, boş	0,5-4	770-631	sorunuz	1
Fancoil fan devir ayarı ve besleme kutusu, 1 fancoil bağlantılı	4	5119-9830/001	182,96 €	1
Fancoil fan devir ayarı ve besleme kutusu, 2 fancoil bağlantılı	4	5119-9830/002	193,06 €	1
Fancoil fan devir ayarı ve besleme kutusu, 3 fancoil bağlantılı	4	5119-9830/003	228,98 €	1
Fancoil fan devir ayarı ve besleme kutusu, 4 fancoil bağlantılı	4	5119-9830/004	237,96 €	1

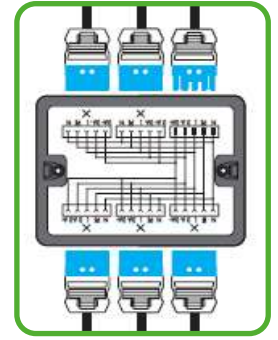

770-631/313-000

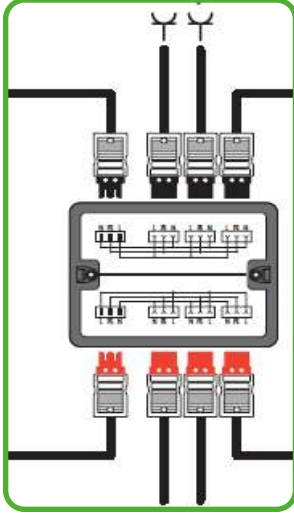

770-631/311-000

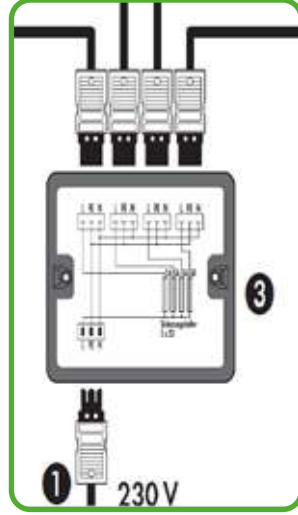

770-631/315-000

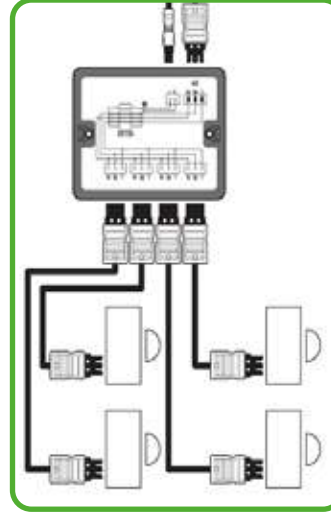

770-632/100-000

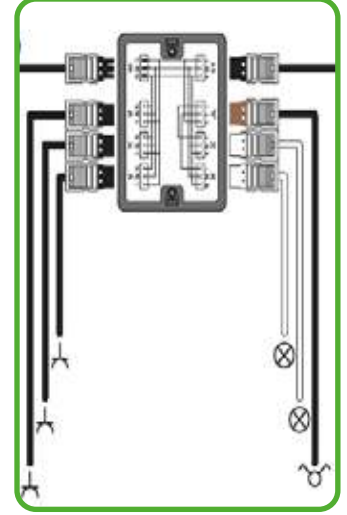

770-631/313-000

BMS KONTROLLÜ ve RÖLELİ FCU KABLOLAMA KUTUSU

- 3 x 14,5 x 20cm (YxGxU) boyutlar
- ABS,VO yanmaz ve halojen free malzeme
- WAGO teknoloji ile yüksüksüz bağlantı
- 8A kontaklı röleler
- Her bir fancoil için bir röle kontağı
- Sigorta korumalı besleme hattı
- Tek kutuda 1-2-4 fancoil besleme seçenekleri
- Tüm bağlantılar tak/çıkılır
- Kullanıcı için detaylı montaj etiketi
- WAGO kalite ve güvencesi

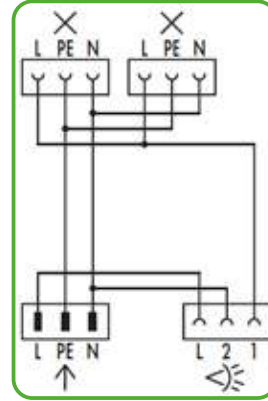

770-631/309-000

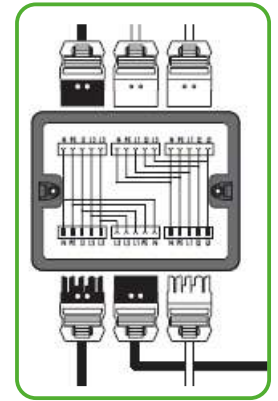

770-631/312-000

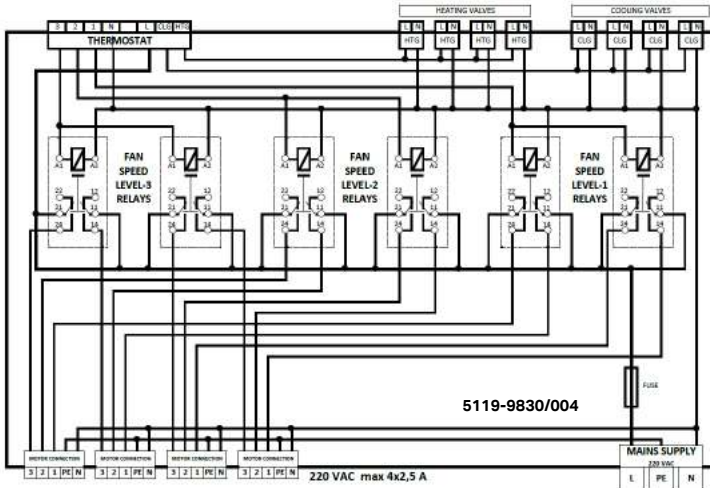

Aşağıdaki uygulamada ise buata gerek kalmadan tüm armatürler minimum kablo kullanımı ve işçilik ile monte edilebilmektedir. Açılmadan monte edilen armatürler zarar görmemektedir. Winsta ürün kitabı ve uygulama kitapçığı için arayınız.

WINSTA® Mini Takılabilir Bağlantı Sistemi

Kullanım Şekli

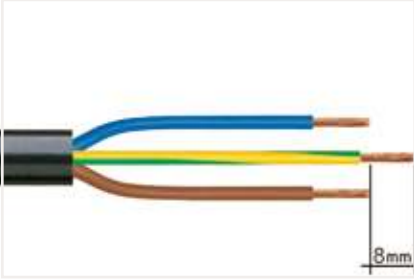

1. Şerit uzunluğu, dış yalıtım = x mm 1
2. Şerit uzunluğu = 9 mm
3. Uzatılmış topraklama iletkeni = 8 mm



İnce telli iletkenleri sonlandırmak için, yayı tornavidayla açın. 2,5 mm bıçak genişliği ve sıyrılmış bir iletkeni yuvaya oturana kadar sokun. Tek damarlı iletkenleri basitçe içeri iterek sonlandırın.



Kablolu konektörü gerilim azaltma muhafazasının tabanına kilitleyin.



Elinizle gerilim azaltma kelepçesini aşağı itin.



Her iki tarafta dönüşümlü olarak 2,5 mm tornavidayla gerilim azaltma kelepçesini aşağı doğru itin.



Gerilim azaltıcı muhafazanın üstüne oturtun.



İnce telli iletkenleri sonlandırmak için, açma aparatı (890-382) aracılığıyla bağlama ünitelerini açın ve sıyrılmış iletkenleri yuvaya oturana kadar sokun. Tek damarlı iletkenleri basitçe içeri iterek sonlandırın.



İnce telli iletkenleri sonlandırmak için, açma aparatıyla (890-383) bağlama ünitelerini açın ve sıyrılmış iletkenleri yuvaya oturana kadar sokun. Tek damarlı iletkenleri sadece içeri iterek sonlandırın.



Koruma sonlandırmalı konektör



Korumayı kılıflı kabloya uygulayın.
Şerit uzunluğu, dış izolasyon = 30 mm
Kalkan uzunluğu = 8 mm



Koruma bağlantı plakasını tam olarak yerleşene kadar konektöre itin.



Önce kablolu konektörü bir gerilim azaltma yuvasına takın, ardından kelepçeyi ve kapağı kapatın.

Görsel	Renk	Kutup Sayısı	Kodlama	Etiketleme	Anma Gerilimi	Anma Dalgalanma Gerilimi	Anma Akımı	Kablo Çapı	Ürün No	Fiyat	Adet	
WINSTA® MINI; gerilim azaltıcı muhafazasız soket												
	●	2	A	LN	250 V	4 kV	16 A		890-202	4,32 €	50	
	○	2	A	LN	250 V	4 kV	16 A		890-222	4,32 €	50	
	●	2	I	+-	250 V	4 kV	16 A		890-1102	4,97 €	50	
	●	3	A	L3 N	250 V	4 kV	16 A		890-203	5,20 €	50	
	○	3	A	L3 N	250 V	4 kV	16 A		890-223	5,20 €	50	
	●	4	A	N 3 2/L 1/L'	400 V	6 kV	16 A		890-204	7,84 €	50	
	○	4	A	N 3 2/L 1/L'	400 V	6 kV	16 A		890-224	7,84 €	50	
	●	5	A	N 3 L +-	400 V	6 kV	13 A		890-205	9,29 €	50	
	○	5	A	N 3 L +-	400 V	6 kV	13 A		890-225	9,29 €	50	
	●	5	I	N 3 L +-	400 V	6 kV	16 A		890-1105	10,75 €	50	
WINSTA® MINI; gerilim azaltıcı muhafazasız fiş												
	●	2	A	LN	250 V	4 kV	16 A		890-212	3,66 €	50	
	○	2	A	LN	250 V	4 kV	16 A		890-232	3,66 €	50	
	●	2	I	+-	250 V	4 kV	16 A		890-1112	4,22 €	50	
	●	3	A	L3 N	250 V	4 kV	16 A		890-213	4,87 €	50	
	○	3	A	L3 N	250 V	4 kV	16 A		890-233	4,87 €	50	
	●	4	A	N 3 2/L 1/L'	400 V	6 kV	16 A		890-214	6,41 €	50	
	○	4	A	N 3 2/L 1/L'	400 V	6 kV	16 A		890-234	6,41 €	50	
	●	5	A	N 3 L +-	400 V	6 kV	13 A		890-215	7,35 €	50	
	○	5	A	N 3 L +-	400 V	6 kV	13 A		890-235	7,35 €	50	
	●	5	I	N 3 L +-	400 V	6 kV	16 A		890-1115	8,42 €	50	
WINSTA® MINI; soket ve fiş için geçmeli tip gerilim azaltma muhafazası												
	●	2						3.8 ... 8.2 mm	890-502	2,87 €	50	
	○	2						3.8 ... 8.2 mm	890-512	2,87 €	50	
	●	3						4.5 ... 10 mm	890-503	3,41 €	50	
	○	3						4.5 ... 10 mm	890-513	3,41 €	50	
	●	4						6.5 ... 10.5 mm	890-504	3,90 €	50	
	○	4						6.5 ... 10.5 mm	890-514	3,90 €	50	
	●	5						6.5 ... 10.5 mm	890-505	4,40 €	50	
	○	5						6.5 ... 10.5 mm	890-515	4,40 €	50	
	WINSTA® MINI; ankastr soket											
		●	2	A	LN	250 V	4 kV	16 A		890-702	4,32 €	50
○		2	A	LN	250 V	4 kV	16 A		890-722	4,32 €	50	
●		2	I	+-	250 V	4 kV	16 A		890-2102	4,97 €	50	
●		3	A	L3 N	250 V	4 kV	16 A		890-703	5,60 €	50	
○		3	A	L3 N	250 V	4 kV	16 A		890-723	5,60 €	50	
●		4	A	N 3 2/L 1/L'	400 V	6 kV	16 A		890-704	7,38 €	50	
○		4	A	N 3 2/L 1/L'	400 V	6 kV	16 A		890-724	7,38 €	50	
●		5	A	N 3 L +-	400 V	6 kV	13 A		890-705	9,24 €	50	
○		5	A	N 3 L +-	400 V	6 kV	13 A		890-725	9,24 €	50	
●		5	I	N 3 L +-	400 V	6 kV	16 A		890-2105	10,63 €	50	
WINSTA® MINI; ankastr soket												
	●	2	A	LN	250 V	4 kV	16 A		890-712	3,90 €	50	
	○	2	A	LN	250 V	4 kV	16 A		890-732	3,90 €	50	
	●	2	I	+-	250 V	4 kV	16 A		890-2112	4,48 €	50	
	●	3	A	L3 N	250 V	4 kV	16 A		890-713	4,92 €	50	
	○	3	A	L3 N	250 V	4 kV	16 A		890-733	4,92 €	50	
	●	4	A	N 3 2/L 1/L'	400 V	6 kV	16 A		890-714	6,38 €	50	
	○	4	A	N 3 2/L 1/L'	400 V	6 kV	16 A		890-734	6,38 €	50	
	●	5	A	N 3 L +-	400 V	6 kV	13 A		890-715	7,84 €	50	
	○	5	A	N 3 L +-	400 V	6 kV	13 A		890-735	7,84 €	50	
	●	5	I	N 3 L +-	400 V	6 kV	16 A		890-2115	9,01 €	50	

WINSTA® Midi Takılabilir Bağlantı Sistemi

Kullanım Şekli

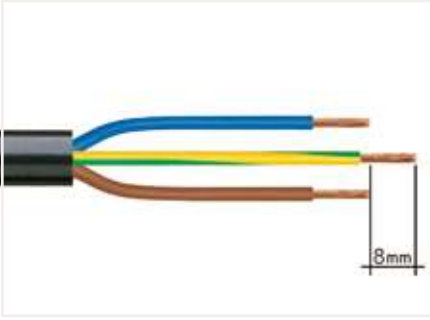

1. Şerit uzunluğu, dış yalıtım = x mm 1
2. Şerit uzunluğu = 9 mm
3. Uzatılmış topraklama iletkeni = 8 mm

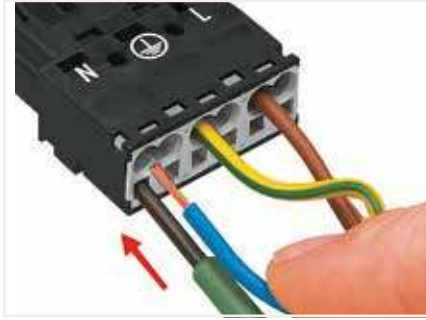

İnce telli iletkenleri sonlandırmak için, kelepçeleme ünitesini tornavidayla (2,5 mm bıçak genişliği) açın ve iletkeni dibe ulaşana kadar sokun.



Sıyrılmış tek iletkeni, dibe ulaşana kadar itin.



İnce telli iletkenleri sonlandırmak için, kelepçeleme ünitesini tornavidayla (2,5 mm bıçak genişliği) açın ve sıyrılmış bir iletkeni dibe ulaşana kadar sokun.

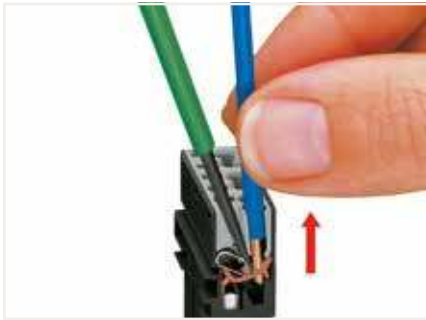

İletkeni çıkarmak için, kelepçeyi tornavidayla (2,5 mm bıçak genişliği) açın ve iletkeni dışarı çekin.



Gerilim azaltıcı muhafazayı fişe / prize takın. "ÜST" yazısına dikkat edin.



Üst ve alt kısmı birbirine oturarak gerilim azaltma muhafazasını hazırlayın.



Gerilim azaltıcı vidayı tornavidayla sıkın (2,5 mm bıçak genişliği).



Kodlama pinini, yerine oturana kadar fişe takın (önce kırın).



Korumayı kılıflı kabloya uygulayın.
Şerit uzunluğu, dış izolasyon = 55 mm
Kalkan uzunluğu = 10 mm



Ekran bağlantı plakasını tam olarak yerleşene kadar konnektöre itin.



Önce kablolu konnektörü gerilim azaltma yuvasına takın, ardından kapağı oturtun ve vidayı sıkın.

Görsel	Renk	Kutup Sayısı	Kodlama	Etiketleme	Anma Gerilimi	Anma Dalgalanma Gerilimi	Anma Akımı	Kablo Çapı	Ürün No	Fiyat	Adet
WINSTA® MINI; gerilim azaltıcı muhafazasız soket											
	●	2	A	LN	250 V	4 kV	25 A		770-202	2,39 €	100
	○	2	A	LN	250 V	4 kV	25 A		770-222	2,86 €	100
	●	2	I	DA+ DA-	250 V	4 kV	25 A		770-1102	3,59 €	100
	●	2	L	L'N'	250 V	4 kV	25 A		770-1162	3,59 €	100
	●	3	A	L3 N	250 V	4 kV	25 A		770-203	2,89 €	100
	○	3	A	L3 N	250 V	4 kV	25 A		770-223	3,98 €	100
	●	3	P	L3 N	250 V	4 kV	25 A		770-1303	4,57 €	100
	●	3	R	LON LON S	250 V	4 kV	25 A		770-1343	4,57 €	100
	●	3	S	1 2 L	250 V	4 kV	25 A		770-1363	4,57 €	100
	●	4	A	N 3 2/L 1/L'	400 V	6 kV	25 A		770-204	4,02 €	100
	○	4	A	N 3 2/L 1/L'	400 V	6 kV	25 A		770-224	5,36 €	100
	●	5	A	N 3 L1 L2 L3	400 V	6 kV	25 A		770-205	5,02 €	50
	○	5	A	N 3 L1 L2 L3	400 V	6 kV	25 A		770-225	6,69 €	50
	●	5	I	N 3 L DA+ DA-	400 V	6 kV	25 A		770-1105	7,71 €	50
	●	5	L	N 3 L N' L'	400 V	6 kV	25 A		770-1165	7,71 €	50
	●	5	P	N 3 L1 L2 L3	400 V	6 kV	25 A		770-1305	7,71 €	50
WINSTA® MINI; gerilim azaltıcı muhafazasız fiş											
	●	2	A	LN	250 V	4 kV	25 A		770-212	2,39 €	100
	○	2	A	LN	250 V	4 kV	25 A		770-232	2,64 €	100
	●	2	I	DA+ DA-	250 V	4 kV	25 A		770-1112	3,07 €	100
	●	2	L	L'N'	250 V	4 kV	25 A		770-1172	3,07 €	100
	●	3	A	L3 N	250 V	4 kV	25 A		770-213	2,73 €	100
	○	3	A	L3 N	250 V	4 kV	25 A		770-233	3,48 €	100
	●	3	P	L3 N	250 V	4 kV	25 A		770-1313	4,00 €	100
	●	3	R	LON LON S	250 V	4 kV	25 A		770-1353	4,00 €	100
	●	3	S	1 2 L	250 V	4 kV	25 A		770-1373	4,00 €	100
	●	4	A	N 3 2/L 1/L'	400 V	6 kV	25 A		770-214	3,11 €	100
	○	4	A	N 3 2/L 1/L'	400 V	6 kV	25 A		770-234	4,29 €	100
	●	5	A	N 3 L1 L2 L3	400 V	6 kV	25 A		770-215	3,66 €	50
	○	5	A	N 3 L1 L2 L3	400 V	6 kV	25 A		770-235	5,12 €	50
	●	5	I	N 3 L DA+ DA-	400 V	6 kV	25 A		770-1115	5,86 €	50
	●	5	L	N 3 L N' L'	400 V	6 kV	25 A		770-1175	5,86 €	50
	●	5	P	N 3 L1 L2 L3	400 V	6 kV	25 A		770-1315	5,86 €	50
WINSTA® MINI; soket ve fiş için geçmeli tip gerilim azaltma muhafazası											
	●	2						5... 9 mm	770-502/042-000	2,59 €	50
	○	2						5... 9 mm	770-512/042-000	2,59 €	50
	●	3						8... 11,5 mm	770-503	3,05 €	50
	○	3						8... 11,5 mm	770-513	3,05 €	50
	●	4						9... 13 mm	770-504	3,39 €	25
	○	4						9... 13 mm	770-514	3,39 €	25
	●	5						9... 13 mm	770-505	3,76 €	25
○	5						9... 13 mm	770-515	3,76 €	25	
WINSTA® MINI; ankastre soket											
	●	3	A	L3 N	250 V	4 kV	25 A		770-703	4,02 €	100
	○	3	A	L3 N	250 V	4 kV	25 A		770-723	4,02 €	100
	●	3	P	L3 N	250 V	4 kV	25 A		770-2303	4,59 €	100
	●	3	R	LON LON S	250 V	4 kV	25 A		770-2343	4,59 €	100
	●	3	S	1 2 L	250 V	4 kV	25 A		770-2363	4,59 €	100
	●	4	A	N 3 2/L 1/L'	400 V	6 kV	25 A		770-704	5,34 €	100
	○	4	A	N 3 2/L 1/L'	400 V	6 kV	25 A		770-724	5,34 €	100
	●	5	A	N 3 L1 L2 L3	400 V	6 kV	25 A		770-705	6,67 €	50
	○	5	A	N 3 L1 L2 L3	400 V	6 kV	25 A		770-725	6,66 €	50
	●	5	I	N 3 L DA+ DA-	400 V	6 kV	25 A		770-2105	7,67 €	50
●	5	P	N 3 L1 L2 L3	400 V	6 kV	25 A		770-2305	7,67 €	50	
WINSTA® MINI; ankastre fiş											
	●	3	A	L3 N	250 V	4 kV	25 A		770-713	3,45 €	100
	○	3	A	L3 N	250 V	4 kV	25 A		770-733	3,45 €	100
	●	3	P	L3 N	250 V	4 kV	25 A		770-2313	3,98 €	100
	●	3	R	LON LON S	250 V	4 kV	25 A		770-2343	4,59 €	100
	●	4	A	N 3 2/L 1/L'	400 V	6 kV	25 A		770-714	4,57 €	100
	○	4	A	N 3 2/L 1/L'	400 V	6 kV	25 A		770-734	4,57 €	100
	●	5	A	N 3 L1 L2 L3	400 V	6 kV	25 A		770-715	5,75 €	50
	○	5	A	N 3 L1 L2 L3	400 V	6 kV	25 A		770-735	5,74 €	50
	●	5	I	N 3 L DA+ DA-	400 V	6 kV	25 A		770-2115	6,60 €	50
	●	5	P	N 3 L1 L2 L3	400 V	6 kV	25 A		770-2315	6,60 €	50

Klemens Bloğu - 862 Serisi

4 mm²



Kutup başına dört iletkeni sonlandırma. Tek damarlı ve ince telli.



Butonla bir iletken yerleştirme.



2 mm Ø test fişi ile test (maks. 42 V).



Montaj plakasına otomatik temas sağlar. Plakanın verniği üzerinden nüfuz eder.



Tarak tarzı bir köprü (862-482) kullanarak köprüleme.

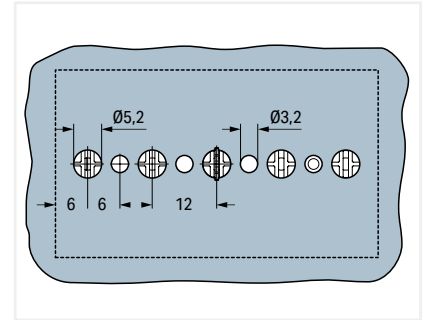

GND kontak ve geçmeli montaj ayağı (Ø 5,2 mm) için boyutlar (mm cinsinden)

İletken aralığı: 0,5... 4 mm²
Push-in sonlandırma: 1... 4 mm² ve 1... 2,5 mm²
Yalıtımlı yüksükler; 12 mm
Şerit uzunluğu: 10... 11 mm

500 V / 6 kV / 3; 32 A içinde; 300 V, 20 A U; 300 V, 20 A 2
500 V = anma gerilimi
8 kV = anma darbe gerilimi
3 = kirillik derecesi

1 Ex e II uygulamaları için uygundur; 440 V; 28 A

Görsel	Kutup Sayısı	Etiketleme	Açıklama	Renk	Ürün No	Renk	Ürün No	Fiyat	Adet
4 iletkenli kasaya monte klemens bloğu; alttan kendinden kılavuzlu vida (2,9 mm Ø) için									
	2	N-L1	2 x pinli	● siyah	862-2562	○ beyaz	862-2662	2,35 €	500
	2	L1-N	2 x pinli	● siyah	862-1562	○ beyaz	862-1662	2,35 €	500
	2	L1-N	2 x pinli	● siyah	862-1562/999-950 ¹	○ beyaz	862-1662/999-950 ¹	4,71 €	500
	2	sade	2 x pinli	● siyah	862-562	○ beyaz	862-662	2,35 €	500
4 iletkenli kasaya monte klemens bloğu; kısım başına 1 geçmeli ayak									
	2	N-L1		● siyah	862-2532	○ beyaz	862-2632	2,35 €	500
	2	L1-N		● siyah	862-1532	○ beyaz	862-1632	2,35 €	500
	2	L1-N		● siyah	862-1532/999-959 ¹	○ beyaz	862-1632/999-959 ¹	sorunuz	500
	2	sade		● siyah	862-532	○ beyaz	862-632	2,35 €	500
	3	N-PE-L1	Topraksız	● siyah	862-2533	○ beyaz	862-2633	3,48 €	250
	3	PE-N-L1	Topraksız	● siyah	862-1533	○ beyaz	862-1633	3,48 €	250
	3	PE-N-L1	Topraksız	● siyah	862-1533/999-950 ¹	○ beyaz	862-1633/999-950 ¹	5,88 €	250
	3	sade	Topraksız	● siyah	862-533	○ beyaz	862-633	3,48 €	250
	3	N-PE-L1	Topraklı	● siyah	862-8533	○ beyaz	862-8633	3,74 €	250
	3	PE-N-L1	Topraklı	● siyah	862-9533	○ beyaz	862-9633	3,74 €	250
	4	N-PE-L1-L2	Topraksız	● siyah	862-2534	○ beyaz	862-2634	4,65 €	200
	4	PE-N-L1-L2	Topraksız	● siyah	862-1534	○ beyaz	862-1634	4,65 €	200
	4	PE-N-L1-L2	Topraksız	● siyah	862-1534/999-950 ¹	○ beyaz	862-1634/999-950 ¹	7,06 €	200
	4	sade	Topraksız	● siyah	862-534	○ beyaz	862-634	4,65 €	200
	4	N-PE-L1-L2	Topraklı	● siyah	862-8534	○ beyaz	862-8634	4,87 €	200
	4	PE-N-L1-L2	Topraklı	● siyah	862-9534	○ beyaz	862-9634	4,87 €	200
	5	L3-N-PE-L1-L2	Topraksız	● siyah	862-2525	○ beyaz	862-2625	5,79 €	200
	5	PE-N-L1-L2-L3	Topraksız	● siyah	862-1525	○ beyaz	862-1625	5,79 €	200
	5	PE-N-L1-L2-L3	Topraksız	● siyah	862-1525/999-950 ¹	○ beyaz	862-1625/999-950 ¹	8,21 €	200
	5	sade	Topraksız	● siyah	862-525	○ beyaz	862-625	5,79 €	200
5	L3-N-PE-L1-L2	Topraklı	● siyah	862-8525	○ beyaz	862-8625	6,06 €	200	
5	PE-N-L1-L2-L3	Topraklı	● siyah	862-9525	○ beyaz	862-9625	6,06 €	200	
4 iletkenli kasaya monte klemens bloğu; 1 + 3 kısmında geçmeli ayak									
	3	N-PE-L1	Topraksız	● siyah	862-2593	○ beyaz	862-2693	3,48 €	250
	3	PE-N-L1	Topraksız	● siyah	862-1593	○ beyaz	862-1693	3,48 €	250
	3	PE-N-L1	Topraksız	● siyah	862-1593/999-950 ¹	○ beyaz	862-1693/999-950 ¹	5,88 €	250
	3	sade	Topraksız	● siyah	862-593	○ beyaz	862-693	3,48 €	250
	3	N-PE-L1	Topraklı	● siyah	862-8593	○ beyaz	862-8693	3,74 €	250
	3	PE-N-L1	Topraklı	● siyah	862-9593	○ beyaz	862-9693	3,74 €	250
4 iletkenli kasaya monte klemens bloğu; 1 + 4 kısmında geçmeli ayak									
	4	N-PE-L1-L2	Topraksız	● siyah	862-2594	○ beyaz	862-2694	4,65 €	200
	4	PE-N-L1-L2	Topraksız	● siyah	862-1594	○ beyaz	862-1694	4,65 €	200
	4	PE-N-L1-L2	Topraksız	● siyah	862-1594/999-950 ¹	○ beyaz	862-1694/999-950 ¹	7,06 €	200
	4	sade	Topraksız	● siyah	862-594	○ beyaz	862-694	4,65 €	200
	4	N-PE-L1-L2	Topraklı	● siyah	862-8594	○ beyaz	862-8694	4,87 €	200
	4	PE-N-L1-L2	Topraklı	● siyah	862-9594	○ beyaz	862-9694	4,87 €	200
4 iletkenli kasaya monte klemens bloğu; 1 + 3 + 5 kısmında geçmeli ayak									
	5	L3-N-PE-L1-L2	Topraksız	● siyah	862-2515	○ beyaz	862-2615	5,79 €	200
	5	PE-N-L1-L2-L3	Topraksız	● siyah	862-1515	○ beyaz	862-1615	5,79 €	200
	5	PE-N-L1-L2-L3	Topraksız	● siyah	862-1515/999-950 ¹	○ beyaz	862-1615/999-950 ¹	8,21 €	200
	5	sade	Topraksız	● siyah	862-515	○ beyaz	862-615	5,79 €	200
	5	L3-N-PE-L1-L2	Topraklı	● siyah	862-8515	○ beyaz	862-8615	6,06 €	200
	5	PE-N-L1-L2-L3	Topraklı	● siyah	862-9515	○ beyaz	862-9615	6,06 €	200

Aydınlatma ve Elektrik Ekipmanları için Saha Kablolama Klemensi - 294 Serisi

2.5 mm²

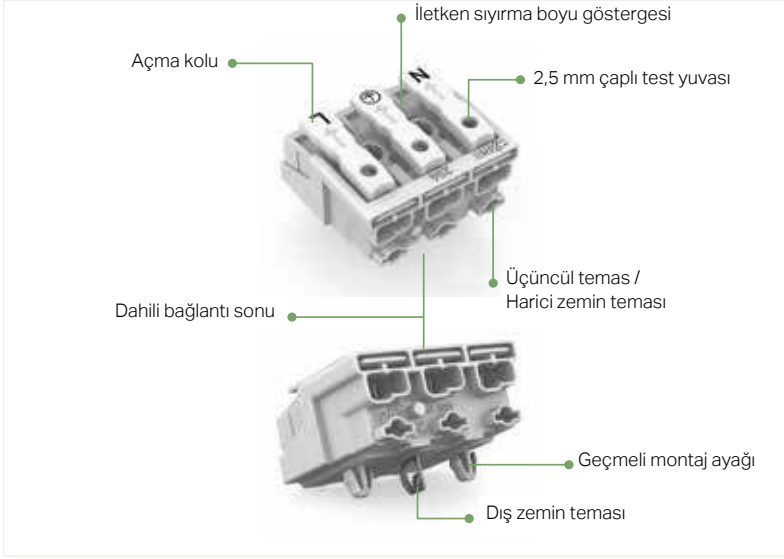

EUROPE
1 x 0.5 ... 2.5 mm ² "s"
1 x 0.5 ... 1.5 mm ² "s"
1 x 0.5 ... 0.75 mm ² "s"
AMERICA
1 x AWG 18 ... 14 "s"
1 x AWG 18 ... 16 "s"
1 x AWG 18 "s"
JAPAN
1 x 0.8 ... 1.6 mm diam. "s"
1 x 0.8 ... 1 mm diam. "s"
1 x 0.8 mm diam. "s"

Dahili Bağlantı:

PUSH WIRE® tek damarlı iletkenlerle dahili kablolama için

EUROPE
2 x 0.5 ... 2.5 mm ² "s, str, f-str"
AMERICA
2 x AWG 18 ... 12 "s"
2 x AWG 18 ... 14 "s, f-str"
JAPAN
2 x 0.8 ... 2 mm diam. "s"
2 x 0.5 ... 2 mm ² "str, f-str"

Harici Bağlantı:

Tüm iletken tipleriyle sahada kablolama için CAGE CLAMP® i itin



Görsel	Kutup Sayısı	Etiketleme	Topraksız Ürün No	Topraklı Ürün No	Vidalı Tip Topraklı Ürün No	Snap-In Topraklı Ürün No	Açılı Geçmeli Topraklı Ürün No
Aydınlatma klemensleri; 2 geçmeli montaj ayağı ile							
	2	sade	294-5002				
	2	N L	294-5012				
	2	N' L'	294-5022				
	2	DA- DA+	294-5032				
	2	- +	294-5072				
	2	1 N	294-5052				
	2	2 1	294-5042				
	3	sade	294-5003				
	3	N PE L	294-5013	294-5113	294-5413	294-5213	294-5313
	3	N' PE L'	294-5023	294-5123	294-5423	294-5223	294-5323
	3	1 PEN	294-5053	294-5153	294-5153	294-5253	294-5353
	3	3 2 1	294-5043				
	4	sade	294-5004				
	4	1/L' 2/L PEN	294-5024	294-5124	294-5424	294-5224	294-5324
	4	1 2 PEN	294-5014	294-5114	294-5414	294-5214	294-5314
	4	4 3 2 1	294-5044				
	4	1/L' 2/L EN	294-5094/4025-000				
	5	sade	294-5005				
	5	L3 L2 L1 PEN	294-5015		294-5415	294-5215	294-5315
	5	L' N' L PEN	294-5025		294-5425	294-5225	294-5325
	5	DA+ DA- L PEN	294-5035		294-5435	294-5235	294-5335
	5	DA- N PE L DA+	294-5075	294-5175	294-5475	294-5275	294-5375
	5	3 N PE 1 2	294-5055	294-5155	294-5455	294-5255	294-5355
	5	5 4 3 2 1	294-5045				
	5	DA+ DA- L EN	294-5095/5025-000				
	5	L3 L2 L1 EN	294-5095/5026-000				
	5	L' N' L EN	294-5095/5027-000				

Buradaki ürünler için fiyat sorunuz!

Görsel	Kutup Sayısı	Etiketleme	Topraksız Ürün No	Topraklı	Vidalı Tip Topraklı	Snap-In Topraklı	Açılı Geçmeli Topraklı
Aydınlatma klemensleri; geçmeli montaj ayakları olmadan							
	2	sade	294-4002				
	2	N L	294-4012				
	2	N' L'	294-4022				
	2	DA- DA+	294-4032				
	2	- +	294-4072				
	2	1 N	294-4052				
	2	2 1	294-4042				
	3	sade	294-4003				
	3	N PE L	294-4013		294-4413	294-4213	294-4313
	3	N' PE L'	294-4023		294-4423	294-4223	294-4323
	3	1 PE N	294-4053		294-4153	294-4253	294-4353
	3	3 2 1	294-4043				
	4	sade	294-4004				
	4	1/L' 2/L PE N	294-4024		294-4424	294-4224	294-4324
	4	1 2 PE N	294-4014		294-4414	294-4214	294-4314
	4	4 3 2 1	294-4044				
	4	1/L' 2/L E N	294-4094/4025-000				
	5	sade	294-4005				
	5	L3 L2 L1 PE N	294-4015		294-4415	294-4215	294-4315
	5	L' N' L PE N	294-4025		294-4425	294-4225	294-4325
	5	DA+ DA- L PE N	294-4035		294-4435	294-4235	294-4335
	5	DA- N PE L DA+	294-4075		294-4475	294-4275	294-4375
	5	3 N PE 1 2	294-4055		294-4455	294-4255	294-4355
	5	5 4 3 2 1	294-4045				
	5	DA+ DA- L E N	294-4095/5025-000				
	5	L3 L2 L1 E N	294-4095/5026-000				
	5	L' N' L E N	294-4095/5027-000				
	6	baskısız	294-4006				
	7	baskısız	294-4007				

Buradaki ürünler için fiyat sorunuz!

Görsel	Açıklama	Renk	Ürün No	Fiyat	Adet
294 Serisi Aksesuarlar					
	Montaj aracı; geçmeli montaj ayaklarını montaj plakasına bastırır; toprak bağlantılarına güvenli ve kolay bir şekilde uyar		294-199	81,02 €	50
	Bağlantı kesme aracı; PUSH WIRE® bağlantılarından iletkenleri çıkarır	● yeşil	206-294	37,30 €	1
	Gerilim azaltma plakası; kilitleme klipsi ile; çok damarlı için: 1 x 5,2... 12 mm dış çap	○ beyaz	294-364	0,47 €	50
	Gerilim azaltma plakası; kilitleme klipsi ile; yassı kablolar ve tekli iletkenler için: min. 3 x 0,5 mm ² , maks. 5 x 2,5 mm ² veya 7 x 1,5 mm ²	○ beyaz	294-384	0,47 €	50
	Gerilim azaltma; geçmeli montaj ayakları ile; 4,5... 12 mm kablo çapı için	○ beyaz	294-370	0,64 €	500
	Gerilim azaltma; vida / perçin montajı için; 4,5... 12 mm kablo çapı için	○ beyaz	294-375	0,64 €	500

Aşağıdaki paketleme birimleri (PU) saha kabloları için geçerlidir:

Kutup Sayısı 2 = 1000; Kutup Sayısı 3 = 500; Kutup Sayısı 4 = 500 VPE; Kutup Sayısı 5 = 250; Kutup Sayısı 6 = 200; Kutup Sayısı 7 = 200

İletken aralığı: 0,5... 2,5 mm²

İtmeli sonlandırma: 0,5... 2,5 mm² ve 0,5... 1,5 mm²

Yalıtımlı yükler: 12 mm²

Şerit uzunluğu: 8... 9 mm

500 V / 4 kV / 2; 24 A içinde

500 V = anma gerilimi

4 kV = anma darbe gerilimi

2 = kirlilik derecesi

221 Konnektörleri Açıklama ve Kurulum



İletken açma boyu.



Sonlandırma: Kelepçeleme ünitesini açmak için kolu kaldırın ve soyulmuş bir iletken yerleştirin.

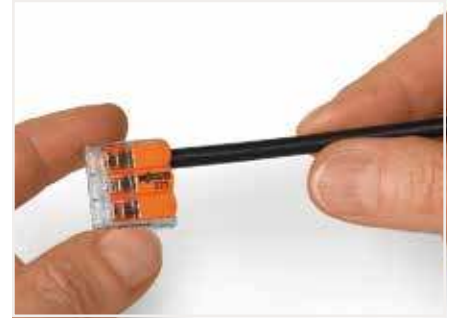

Ardından, kelepçeyi kapatmak için kolu indirin.



Montaj taşıyıcısı



Yatay vidalı montaj



İnce telli iletkenlerin bağlantı kutularında kablolanması



DIN-35 rayı üzerine gerilim azaltma plakalı dikey montaj



DIN rayı adaptöründe sekiz adede kadar bağlantı noktasıyla potansiyel dağıtımlar oluşturun; isteğe bağlı bir kilit, bir bağlantının yanlışlıkla açılmasını önler (kilitleme işlevi).



Tavan buatında aydınlatma dağılımı



Montaj taşıyıcısına bir konnektör takma.

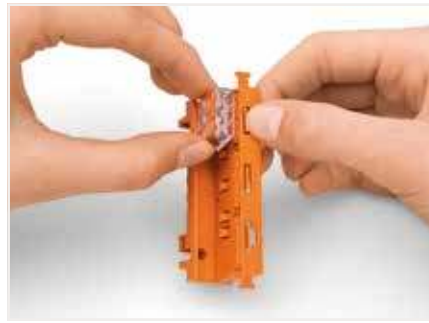

Bir konnektörü montaj taşıyıcısından çıkarma.



Bir iletkeni çıkarmak.

221 Konnektörleri - 221 Serisi

4 / 6 mm²

Görsel	Açıklama	Renk	Ürün No	Fiyat	Adet	Elektriksel Veri
KOMPAKT ekleme konnektörü; 4 mm² 1						
	2 li konnektör; şeffaf gövde; turuncu kollar	● turuncu	221-412	0,490 €	1000	450 V/4 kV/2 3; I _N 32 A; 600 V, 20 A 
	3 lü konnektör; şeffaf gövde; turuncu kollar	● turuncu	221-413	0,604 €	500	450 V/4 kV/2 3; I _N 32 A; 600 V, 20 A 
	5 li konnektör; şeffaf gövde; turuncu kollar	● turuncu	221-415	0,979 €	250	450 V/4 kV/2 3; I _N 32 A; 600 V, 20 A 
	Tekli konnektörler için montaj taşıyıcısı; vidalı montaj için; 2 telli konnektörler için	○ beyaz	221-502	1,121 €	50	
		● siyah	221-502/000-004	1,121 €	50	
	Tekli konnektörler için montaj taşıyıcısı; vidalı montaj için; 3 telli konnektörler için	○ beyaz	221-503	1,121 €	50	
		● siyah	221-503/000-004	1,121 €	50	
	Tekli konnektörler için montaj taşıyıcısı; vidalı montaj için; 5 telli konnektörler için	○ beyaz	221-505	1,327 €	50	
		● siyah	221-505/000-004	1,327 €	50	
	Montaj taşıyıcısı; 2, 3 ve 5 telli birleştirme konnektörleri için (4 mm ²); 17,5 mm genişlik	● turuncu	221-500	1,159 €	50	
		● koyu gri/sarı	221-500/000-053	1,159 €	50	
		● mavi	221-500/000-006	1,159 €	50	
KOMPAKT ekleme konnektörü; 6 mm² 2						
	2 li konnektör; şeffaf gövde; turuncu kollar	● turuncu	221-612	0,925 €	500	450 V/4 kV/2 3; I _N 41 A; 600 V, 20 A 
	3 lü konnektör; şeffaf gövde; turuncu kollar	● turuncu	221-613	1,109 €	300	450 V/4 kV/2 3; I _N 41 A; 600 V, 20 A 
	5 li konnektör; şeffaf gövde; turuncu kollar	● turuncu	221-615	1,866 €	150	450 V/4 kV/2 3; I _N 41 A; 600 V, 20 A 
	Montaj taşıyıcısı; 2, 3 ve 5 li birleştirme konnektörleri için (6 mm ²); 17,5 mm genişlik	● turuncu	221-510	1,801 €	50	
		● koyu gri/sarı	221-510/000-053	5,660 €	50	
		● mavi	221-510/000-006	1,801 €	50	
Tüm KOMPAKT 221 için aksesuarlar						
	Bitişik köprü; kilitleme temas noktası kolu ile; 4 mm ² ve 6 mm ² için 221 Serisi	○ gri	221-941	1,612 €	50	
		● mavi	221-941/000-006	1,612 €	50	
	Bitişik köprü; temas noktası kolunu kilitlemeden; 4 mm ² ve 6 mm ² için 221 Serisi	○ gri	221-942	1,506 €	50	
		● mavi	221-942/000-006	1,506 €	50	
	Açılı DIN rayı adaptörü; montaj ile birlikte DIN-35 raya montaj için taşıyıcı (221-500)	○ gri	222-510	0,730 €	50	
	Gerilim azaltma plakası; taşıyıcı montajı için (221 veya 222 Serisi); montaj taşıyıcısına takılır	● turuncu	222-505	0,730 €	50	

1 İletken aralığı: 0,2... 4 mm² "s + st"; 0,14... 4 mm²
Şerit uzunluğu: 11 mm

2 İletken aralığı: 0,5... 6 mm²
Şerit uzunluğu: 12... 14 mm

3 450 V = anma gerilimi
4 kV = anma darbe gerilimi
2 = kirlilik derecesi

Sürekli çalışma sıcaklığı (maks.): 150 °C
Çevre hava sıcaklığı (maks.): 85 °C

Kompakt 221 Konnektörleri | EX Uygulamaları için - 221 Serisi

Açıklama ve Kurulum

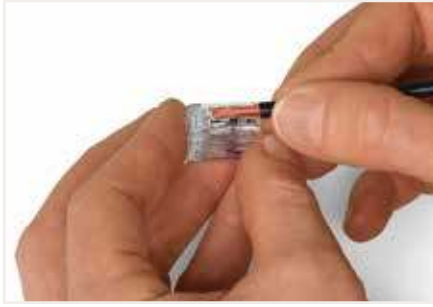

11 mm' ye kadar iletkeni açın.

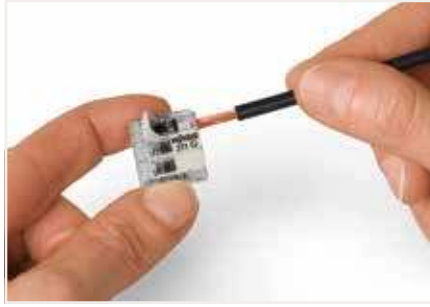

Sonlandırma: Kelepçeleme ünitesini açmak için kolu kaldırı ve açılmış bir iletkeni yerleştirin.

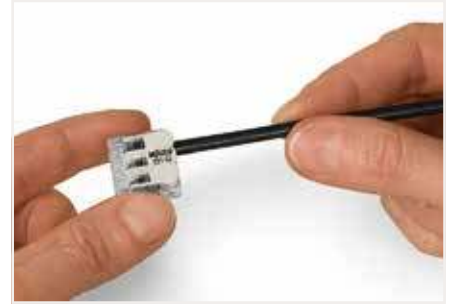

Ardından, kelepçeyi kapatmak için kolu indirin.



Taşıyıcıya takılı konnektörleri kolayca test edin.



Bir Ex e bağlantı kutusunda kablolama örneği Etiketleme, Smart Printer (258-5000) ile yazdırılan işaretleme şeritleri (210-334) ve kalem veya sürekli etiketler (210-834) aracılığıyla gerçekleştirilir.



Mavi yalıtımlı muhafazalı taşıyıcılar, Ex i uygulamaları için uygundur. Koruma türü "kendinden güvenlik Ex i" için hem açıklıklara hem de mesafelere uyumludur.



Montaj tipi (440 V)

Adaptöre entegre edilmiş bir ara parça görülebilir iki konnektör arasında.



Montaj tipi (440 V)

DIN-35 rayına dikey montaj



Montaj tipi (275 V)

Adaptöre entegre edilmiş bir ara parçası iki konnektör arasında görülemez; konnektör muhafazaları birbirine yakındır.



Montaj tipi (440 V)

Düz bir yüzeye yatay vida montajı



Montaj tipi (440 V)

Taşıyıcının iletken olmayan vidalarla montajı.









Montaj tipi (275 V)

Taşıyıcının iletken vidalar kullanılarak montajı.

Kompakt 221 Konnektörleri | EX Uygulamaları için - 221 Serisi

4 / 6 mm²

Görsel	Açıklama	Renk	Ürün No	Adet	Fiyat	Elektriksel Veri
KOMPAKT ekleme konnektörü; Ex uygulamaları için; 4 mm² 1 5						
	2 li konnektör; kaldıraçlı; şeffaf gövde; açık gri kollar	<input type="radio"/> açık gri	221-482	1000	0,891 €	440 V (275 V) ³ ; I _N 24,5 A; 20 A 
	3 lü konnektör; kaldıraçlı; şeffaf gövde; açık gri kollar	<input type="radio"/> açık gri	221-483	500	1,054 €	440 V (275 V) ³ ; I _N 32 A; 20 A 
	5 li konnektör; kaldıraçlı; şeffaf gövde; açık gri kollar	<input type="radio"/> açık gri	221-485	250	1,487 €	440 V (275 V) ³ ; I _N 32 A; 20 A 
	Montaj taşıyıcısı; 2, 3 ve 5 telli birleştirme konnektörleri için (4 mm ²); 17,5 mm genişlik	<input type="radio"/> açık gri	221-501	50	1,159 €	
		<input checked="" type="radio"/> mavi	221-500/000-006 ⁴	50	1,159 €	

KOMPAKT ekleme konnektörü; Ex uygulamaları için; 6 mm² 2 5						
	2 li konnektör; kaldıraçlı; şeffaf gövde; açık gri kollar	<input type="radio"/> açık gri	221-682	500	1,240 €	440 V (275 V) ³ ; I _N 37 A; 20 A 
	3 lü konnektör; kaldıraçlı; şeffaf gövde; açık gri kollar	<input type="radio"/> açık gri	221-683	300	1,452 €	440 V (275 V) ³ ; I _N 37 A; 20 A 
	5 li konnektör; kaldıraçlı; şeffaf gövde; açık gri kollar	<input type="radio"/> açık gri	221-685	150	2,135 €	440 V (275 V) ³ ; I _N 37 A; 20 A 
	Montaj taşıyıcısı; 2, 3 ve 5 telli birleştirme konnektörleri için (4 mm ²); 17,5 mm genişlik	<input type="radio"/> açık gri	221-511	50	1,801 €	
		<input checked="" type="radio"/> mavi	221-510/000-006 ⁴	50	1,801 €	



Montaj taşıyıcısına konnektör takmak.



Bir konnektörü montaj taşıyıcısından çıkarmak.



Bir iletkeni çıkarmak.

Yalnızca bir montaj taşıyıcısı (221-501 veya 221-511) ile birlikte onaylanmıştır. Diğer taşıyıcılar da mümkündür, sertifikaya (UL) bakınız. Konnektörler, EN 60079-0, Bölüm 1 veya EN 60079-31 uyarınca tanınmış bir koruma türünün gereksinimlerini karşılayan bir muhafaza içine kurulmalıdır. Konnektörleri EN 60079-7'ye göre koruma tipi "eb" (artırılmış güvenlik) olan bir muhafazaya monte ederken, bu standart için Tablo 2'deki açıklıklar ve kaçak mesafeleri dikkate alınmalıdır (aksesuarları kullanmak için, bkz. Madde 1). Standart gereksinimler bu durumda aynı olduğundan, konnektörler hem Grup II hem de Grup I'de kullanılabilir. Bu bileşenlerin kullanılması, yetkili bir sertifika kuruluşu tarafından yeni bir değerlendirme gerektirir.

1 İletken aralığı: 0,2... 4 mm²; 0,14... 4 mm²
Şerit uzunluğu: 11 mm

2 İletken aralığı: 0,5... 6 mm²
Şerit uzunluğu: 12... 14 mm

3 Taşıyıcılı konnektörün (440 V veya 275 V) izin verilen çalışma voltajı, montaj tipine bağlıdır.







Sürekli çalışma sıcaklığı (maks.): 150 ° C
Çevre hava sıcaklığı (maks.): 85 ° C

4 Mavi yalıtımlı muhafazalı taşıyıcılar, Ex i uygulamaları için uygundur. Koruma türü "kendinden güvenlik Ex i" için hem açıklıklara hem de kaçak mesafelerine uyulmalıdır.

5 4; IECEX; Ex eb IIC Gb; Y; Cl.I, Zn. 1, AEx eb IIC; CNR Ex eb IIC U

Aydınlatma ve Servis Konnektörü

224 Serisi / 2.5 mm²

Görsel	Açıklama	Renk	Ürün No	Adet	Fiyat	Elektriksel Veri
Aydınlatma konnektörü						
	Aydınlatma konnektörü; 2 bağlantı noktası ¹³	○ gri	224-101	1000	0,350 €	400/4 kV/2 ⁵ ; I _N 24 A
	Aydınlatma konnektörü; 2 bağlantı noktası ¹⁴	● siyah	224-104	100	0,480 €	400/4 kV/2 ⁵ ; I _N 24 A
	Aydınlatma konnektörü; 3 bağlantı noktası ²³	○ beyaz	224-112	1000	224-112	400/4 kV/2 ⁵ ; I _N 24 A
	Aydınlatma konnektörü; 3 bağlantı noktası ²⁴	● siyah	224-114	100	0,560 €	400/4 kV/2 ⁵ ; I _N 24 A
	Servis konnektörü; 2 bağlantı noktası	○ gri	224-201	50	0,930 €	400/4 kV/2 ⁵ ; I _N 24 A
Aksesuarlar						
	Şırınga; 20 ml "Alu-Plus" Kontak Macunu içerir		249-130	5	6,35 €	



WAGO'nun aydınlatma konnektörleri, tek telli iletkenleri ideal olarak ince telli iletkenlerle bağlar. VDE 0606'ya göre izole edilmiş birleştirme konnektörleri olarak test edilmiş ve onaylanmış olup, tek telli ve ince telli iletkenler arasında bağlantı gerektiren uygulamalarda da kullanılabilirler. Örneğin, WAGO'nun aydınlatma konnektörleri aşağıdakilere bağlanır:

- Panjurlar, sürgülü panjurlar veya tente motorları
- Pencere veya banyo vantilatörleri
- Sirkülasyon pompaları
- Fırın kontrol sistemleri
- Kalıcı esnek kablolarla elektrikli cihazlar

1 Kurulum tarafı: 1... 2,5 mm²
Aydınlatma tarafı: 0,5... 2,5 mm²
Şerit uzunluğu: 9... 11 mm

2 Kurulum tarafı: 1... 2,5 mm²
Aydınlatma tarafı: 0,5... 2,5 mm²
Şerit uzunluğu: 9... 11 mm

3 Sürekli çalışma sıcaklığı (maks.): 105 ° C
Çevre hava sıcaklığı (maks.): 60 ° C

4 Sürekli çalışma sıcaklığı (maks.): 120 ° C
Çevre hava sıcaklığı (maks.): 75 ° C

5 400 V = anma gerilimi
4 kV = anma darbe gerilimi
2 = kirlilik derecesi

Bağlantı Kutuları için Kompakt Buat Klemensleri - 2273

Açıklama ve Kurulum



Tek damarlı iletkeni 11 mm kadar sıyrın (işaretlemeye bakın).

Sonlandırma: Sıyrılmış tek iletkeni yuvaya oturana kadar itin.

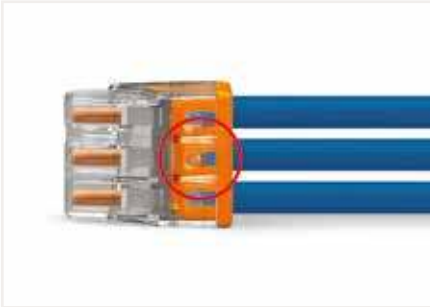

Şeffaf muhafaza, iletkenlerin tam olarak yerleştirilip yerleştirilmediğini gösterir; renkli taban içinde, açık bir bağlantı noktası, iletkenin şerit uzunluğunun doğru olup olmadığını gösterir. Şeffaf port, yazılmamış konnektör tarafında çıplak iletken göstermiyorsa, iletkenler doğru şekilde sıyrılmıştır. Resim, sıyırma uzunluğu aşmış orta iletkeni göstermektedir.

Çıkarma: Çıkarılacak iletkeni tutun ve konnektörü çekerken dönüşümlü olarak sola ve sağa döndürün.

İletken girişinin karşısındaki test yuvası üzerinden test etme.

Tek bir taşıyıcı, çok dar bir alanda 24'e kadar bağlama ünitesini tutabilir. Daha önce, bu yalnızca raya monteli klemensler kullanılarak mümkündür.

Avantajlar:

- Taşıyıcıyı DIN-35 rayına veya vidalarla - kolay ve hızlı bir şekilde monte edin
- Tek bir taşıyıcıda üç adet 2,5 mm² (12 AWG) 2273 Serisi Konnektörü barındırın
- Konnektörleri kolayca değiştirin
- Kendinden yapışkanlı etiketleme şeritleri için veya kalıcı keçeli kalemle doğrudan etiketleme için geniş etiketleme alanı



Dağıtım Kutularında Buat Klemensleri

Dağıtım kutusu iyileştirmeleri veya genişletmeleri sırasında, iletkenler genellikle uzatmalar veya ek kelepçeleme noktaları gerektirir. Aynı Buat klemensleri (örn. 2773 Serisi), EN 60998'e göre bina kablolama uygulamaları için ara bağlantı bileşenleri olarak onaylanmıştır. Bina kurulumu için uygulama standartları (örn., DIN VDE 0100'den 510 ve 520 numaralı parçalar) bağlantı kutusu konnektörlerine aşağıdaki gereksinimleri getirir:

- Çıkarılabilir konnektörlere işletim, inceleme, bakım ve erişim basitleştirecek şekilde düzenlenmelidir.
- Bunları test etmek mümkündür.
- Dışarıdan bağlanan iletkenler, ilgili devrelerine açık ve kalıcı olarak atanmalıdır.



Montaj taşıyıcısını ayarlamak için, açma aparatıyla, 5 mm bıçak mandalı açın ve aleti döndürerek sıkıştırma sürgüsünü gereken genişliğe getirin.









Montaj taşıyıcısı, her iki konnektör genişliğine uygundur.

Bu gereksinimler tek başına Buat klemensleri ile karşılanamaz. Bununla birlikte, WAGO'nun Montaj Taşıyıcıları ile birleştirildiğinde, Buat klemensleri bu gereksinimleri açıkça karşılayarak onları raya monteli klemensleriyle karşılaştırılabilir hale getirir. Buat klemenslerinin dağıtım kutularında montaj taşıyıcıları ile kullanılması test yetkilileri tarafından kabul edilir.

Tek Damarlı İletkenler için Kompakt Buat Klemensleri - 2273

2.5 mm²

Görsel	Açıklama	Renk	Ürün No	Adet	Fiyat	Elektriksel Veri
2-telli konektör						
	Şeffaf gövde; beyaz kapak	○ beyaz	2273-202	1000	0,202 €	450 V / 4 kV / 2 ⁺ ; I _N 24 V
3-telli konektör						
	Şeffaf gövde; turuncu kapak	● turuncu	2273-203	1000	0,221 €	450 V / 4 kV / 2 ⁺ ; I _N 24 V
4-telli konektör						
	Şeffaf gövde; kırmızı kapak	● kırmızı	2273-204	1000	0,276 €	450 V / 4 kV / 2 ⁺ ; I _N 24 V
5-telli konektör						
	Şeffaf gövde; sarı kapak	● sarı	2273-205	1000	0,302 €	450 V / 4 kV / 2 ⁺ ; I _N 24 V
8-telli konektör						
	Şeffaf gövde; açık gri kapak	○ açık gri	2273-208	500	0,537 €	450 V / 4 kV / 2 ⁺ ; I _N 24 V
Montaj taşıyıcısı						
	Tek ve çift sıralı konektörler için	● turuncu	2273-500	10	0,980 €	
Aksesuarlar						
	Şırınga; 20 ml "Alu-Plus" Kontak Macunu içerir		249-130	5	6,35 €	



"Alu-Plus" şırınganın nozulünü önce dairesel girişe ve ardından WAGO Aydınlatma Konektörünün kare iletken giriş deliğine itin.

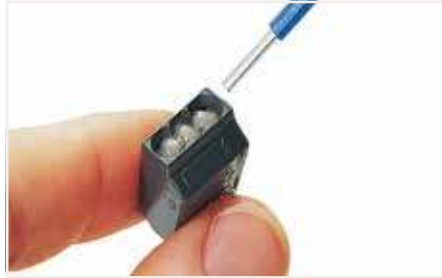

"Alu-Plus" her iki giriş deliğini de doldurana kadar pistonu aşağı doğru bastırın.



Not: Daha yüksek sıcaklık uygulamaları için uygun değildir!

İletken aralığı: 0,5... 2,5 mm²
Şerit uzunluğu: 11 mm

1 450 V = anma gerilimi
4 kV = anma darbe gerilimi
2 = kirlilik derecesi

Sürekli çalışma sıcaklığı (maks.): 105 ° C
Çevre hava sıcaklığı (maks.): 60 ° C

Blister Paketinde Buat Klemensleri 221 ve 2273 Serisi

Görsel	İçindekiler	Ürün No	Fiyat	Adet
Tüm İletken Tipleri için Buat Klemensleri; 221 Serisi				
	16 adet 221-412	221-412/996-016	9,784 €	1
	12 adet 221-413	221-413/996-012	9,763 €	1
	6 adet 221-415	221-415/996-006	11,274 €	1
	12 adet 221-2411	221-2411/996-012	sorunuz	1
KOMPAKT Buat Klemensleri; 2273 Serisi				
	25 adet 2273- 202		sorunuz	1
	20 adet 2273- 203		sorunuz	1
	14 adet 2273- 204		sorunuz	1
	10 adet 2273- 205		sorunuz	1



Konnektör Setleri - 887 Serisi

Açıklama	Ürün No	221 Çok Amaçlı Konnektörü								Aydınlatma Konnektörü	Fiyat
											
		221-412	221-413	221-415	221-612	221-613	221-615	221-500	221-510	224-112	
L-BOXX Mini Set; 221, 2273, 773, 224, 243 Serisi	887-950	16	12	8						10	102,74 €
L-BOXX Mini; 221 Serisi	887-952	100	100	25				4			139,08 €
L-BOXX Mini; 2273 Serisi	887-953										131,28 €
L-BOXX Mini Set; 221, 2273 Serisi	887-955	75	50	25				1			161,75 €
L-BOXX Mini; 221 Serisi; 4 mm²/6 mm²	887-957	75	50	25	40	30	15	1			181,08 €
L-BOXX Mini; 221 Serisi; 4 mm²/6 mm²	887-959	100	100	25		30					175,60 €
L-BOXX Mini; 221, 2273, 224 Serisi	887-960	20	15	10		5				15	107,65 €
Vario-T-BOXX Set; 221, 2273, 773, 224, 243 Serisi	887-912		50	25						100	346,55 €
L-BOXX 102 Set; 221, 2273, 773, 224, 243 Serisi	887-913	100	50	25				4		100	417,91 €
L-BOXX 102 Set; 221, 2273 Serisi	887-917	100	100	25				2			417,91 €
L-BOXX 102 Set; 221 Serisi	887-918	100	250	50				10			354,96 €
L-BOXX 102; 221 Serisi; 4 mm²/6 mm²	887-920	200	150	25	50	30	15	2	2		395,07 €
L-BOXX 102; 221 Serisi; 4 mm²/6 mm²	887-921	100	250	25		30		10			357,83 €

WAGO'nun Yeni Buat Bağlantı Setleri

Kompakt L-BOXX Mini, L-BOXX ve Vario-T-BOXX'da mevcuttur.

Çok çeşitli endüstriler için hazır olan bu kullanışlı kutular, çok çeşitli iletken tiplerini ve kesitlerini sonlandırmak için kanıtlanmış WAGO Konnektörleri içerir. Pratik olarak, her türlü zorluğun üstesinden gelir (örn., Bakım, laboratuvar çalışması ve bina geliştirme). L-BOXX ile, buat konnektörleri her zaman doğru şekilde sıralanmıştır ve ihtiyaç duyduğunuzda hazırdır. buat konnektörleri için uygun depolamadan daha fazlası olan bu yerden tasarruf sağlayan çantanın saklanması oldukça kolaydır.



Sadece bir araya getirin



Pratik çanta yerden tasarruf sağlar



Daima elinizin altında ve daima doğru yerde

Bağlantı kutuları için MİKRO Buat Klemensi				Bağlantı kutuları için Buat Klemensi		Bağlantı kutuları için Buat Klemensi					
243-204	243-208	243-804	243-113	773-173	773-604	2273-202	2273-203	2273-204	2273-205	2273-208	2273-500
30	30			5			20	20		15	
						100	100	100	75	25	4
							100		75	25	1
						40	30	25	20	15	
100	50	100	10		100		100		100	50	
100	50			50			100		100	50	
						100	100	100	100	50	2



Vario-T-BOXX



L-BOXX



L-BOXX Mini



887-950





887-952







887-955

GELBOX / JEL KUTUSU | Buat Klemensleri için Nem Koruması - 207 Serisi

Görsel	Açıklama	Renk	Ürün No.	Fiyat	Adet
	Gelbox; IPX8; 221/2273 Serisi; max. 4 mm ² konnektörler; boyut 1	gri	207-1331	8,42 €	4
	Gelbox; IPX8; 221/2273 Serisi; max. 4 mm ² konnektörler; boyut 2	gri	207-1332	9,86 €	4
	Gelbox; IPX8; 221/2273 Serisi; max. 4 mm ² konnektörler; boyut 3	gri	207-1333	10,96 €	3
	Gelbox; IPX8; 221 Serisi; max. 6 mm ² konnektörler; boyut 1	gri	207-1431	12,08 €	4
	Gelbox; IPX8; 221 Serisi; max. 6 mm ² konnektörler; boyut 2	gri	207-1432	13,18 €	3
	Gelbox; IPX8; 221 Serisi; max. 6 mm ² konnektörler; boyut 3	gri	207-1433	15,33 €	2

Buat klemensleri ve Gelbox için izin verilen kombinasyonlar:

Ürün No	221-412	221-413	221-415	221-612	221-613	221-615	2273-202	2273-203	2273-204	2273-208
207-1331	1x 	1x 	-				2x 	-	1x 	1x 
207-1332	2x 	-	1x 				3x 	2x 	-	1x 
207-1333	3x 	2x 	-				4x 	-	2x 	2x 
207-1431				1x 	1x 	-				
207-1432				2x 	-	1x 				
207-1433				3x 	2x 	-				

Diğer konnektörler / kombinasyonlar için lütfen fabrika ile iletişime geçin.

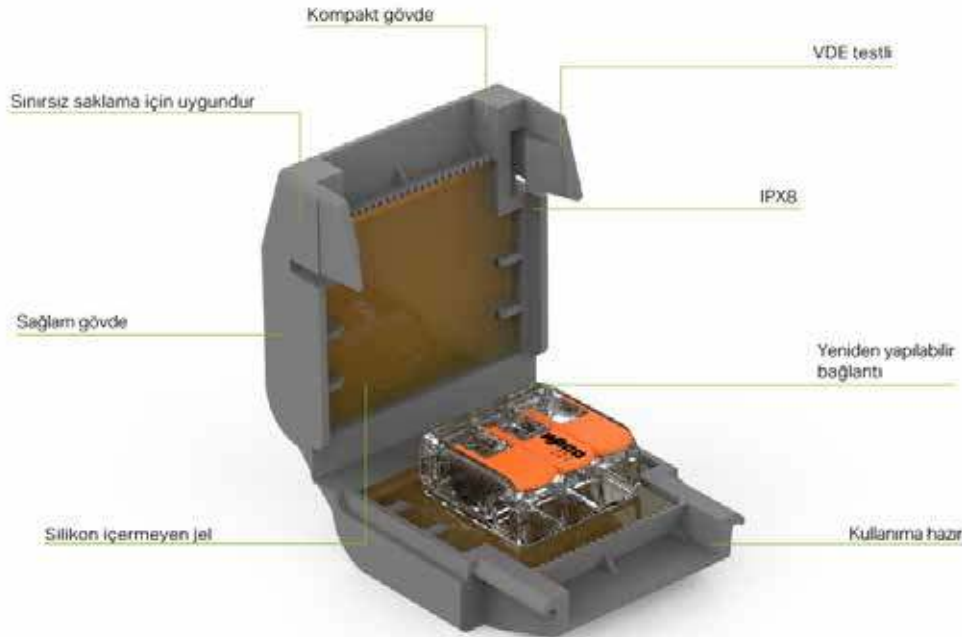

Kurulum ve Uygulama

Ürüne Genel Bakış



Gelbox'ı açın.



Klemensi Gelbox'a yerleştirin



Uygulama örneği



Mandalı emniyetli bir şekilde kilitleyin.



Tekrar erişilebilir: Gelbox'ı açın ve jeli çıkarın, yeni bileşenlerle yeniden sarın.



Uygulama örneği

Uygulama tavsiyesi:

- Düşük voltaj: Düşük voltaj uygulamaları için örn. B. Tüm sistemin, özellikle tel hatlarının 230 V çift yalıtımı sağlanmalıdır. Bu şekilde EN 60670'e göre bir muhafaza / bağlantı kutusunda Gelbox kullanılarak elde edilebilir.
- Düşük voltaj: Düşük voltaj uygulamaları için (örneğin SELV), elektrik kablosunun temel yalıtımı yeterlidir. Kablonun temel izolasyonu amaca uygun olmalıdır.
- Erişilebilirlik: Gelbox ve klipslere tekrar erişilebilir.
- Yeniden kullanılabilirlik: Kullanılan Gelbox ve kelepçeler, tekrar kullanıldıklarında sıklık sağlanamayacağı için tekrar kullanılamaz. Açtıktan sonra hattı yeni bileşenlerle donatın.

Teknik özellikler:

- Voltaj aralığı: terminal voltajına bakın
- Anma akımı: terminal akımına bakın
- Anma darbe gerilimi: 2,5 kV

- İzolasyon direnci: 5 M Ω
- Sürekli kullanım sıcaklığı maks.: 105 ° C
- Maks. Ortam sıcaklığı: 85 ° C

- Koruma sınıfı: IPX8
- Sınırsız saklama jeli, CLP'ye göre tehlikeli madde içermez



PERFORMANSI MAKSİMUMDA KULLANIN!

Artık daha fazla güç için daha fazla yere ihtiyacınız yok!

Günümüz elektroniğinde hem güç hem de sinyal seviyelerinin güç anakartı üzerinde minize edilerek entegrasyonu son derece önemlidir. Bu güç yoğunluğunun artması bağlantı teknolojilerindeki gelişime doğrudan bağlıdır. Bağlantı teknolojisi doğru ürünün doğru uygulamadaki seçiminde son derece önemlidir. Tıpkı güç kaynakları, frekans invertörleri yada servo sürücüler gibi birbirine benzemekle beraber farklılıklar gösteren uygulamalar gibi. Burada önemli kriter, boyut, akım kapasitesi, giriş açısı ve kullanım kolaylığının yanısıra bu kesitte bir bağlantıyı yaparken PCB nin zorlanmamasıdır.

Tüm Avantajlara Sahip!

WAGO tüm bu kriterleri dikkate alan son derece yeni standartlara sahip geniş bir ürün ailesini sizler için hazırladı. WAGO'nun yeni güç elektroniği ürün ailesi yüksüklü/yüksüksüz olarak 4/6 mm², 6/10 mm² ve 16/25 mm² iletken kesitlerinin bir alet ya da doğrudan el ile montajına imkan sağlayan bir yapı sunar.

Burada önemli bir özellik sunduğumuz yay kalitesinin getirdiği avantajın sonucu olarak tıpkı ray klemenslerde olduğu gibi

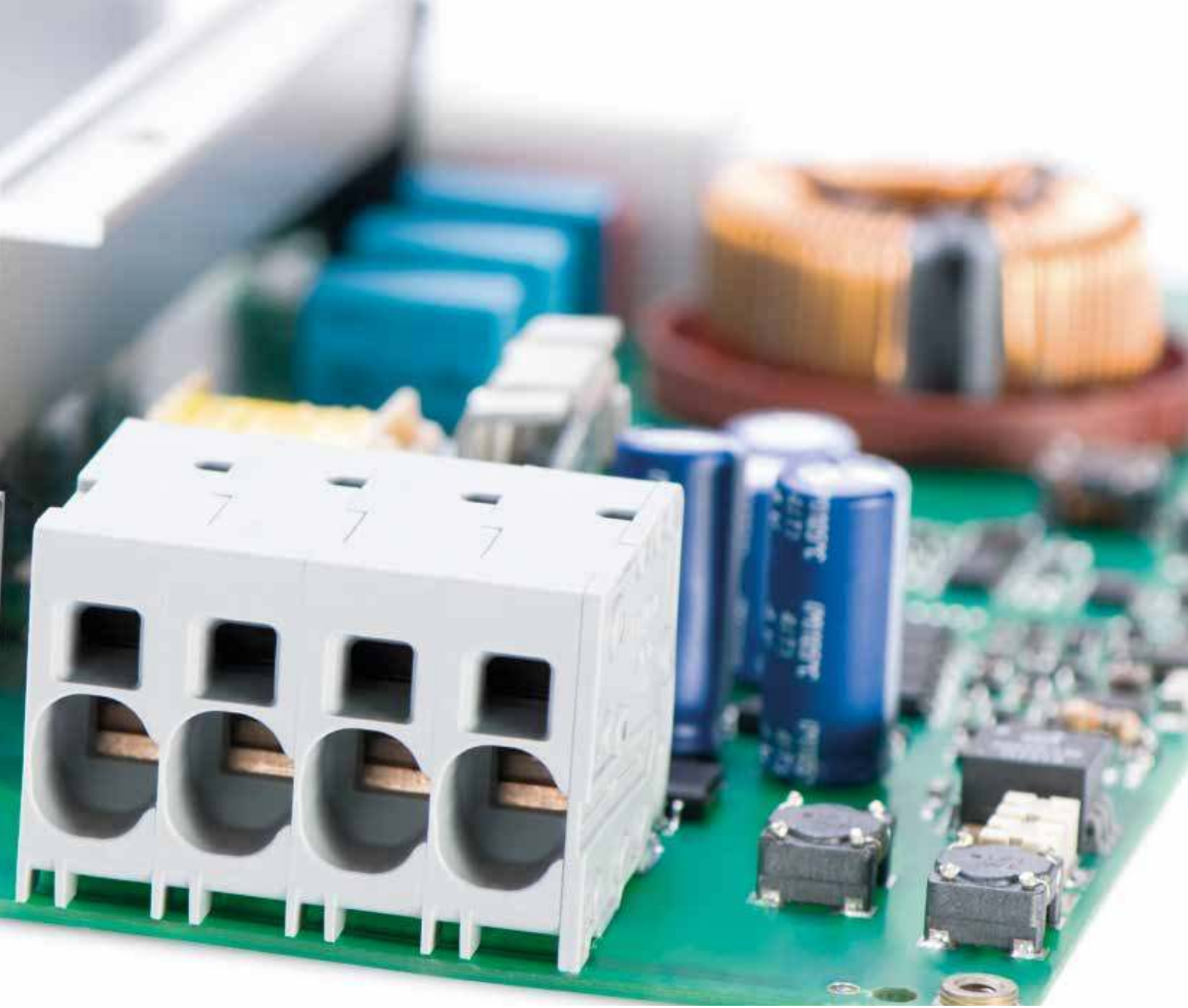

burada da yüksüksüz kullanımda yüksek akımlar için ekstra onaylı olmamızdır. Bu hem klemens boyutunu düşürür hem de yerden ve maliyetten avantaj sağlar. Push-in CAGE CLAMP® tek damarlı iletkenlerin doğrudan el ile itilerek montajına müsait iken bakımsız ve el işçiliğinden bağımsız güvenli bağlantıyı garanti eder.

- Son derece geniş bir ürün ailesi 0.2 den 25mm²ye kadar tüm uygulamalar için
- Push-in CAGE CLAMP® bağlantısı ile bakımsız bağlantı
- Daha küçük boyutta daha yüksek kesitler
- PCB üzerinde yatay ya da dikey bağlantı iletken girişine paralel test noktası imkanı



Daha fazlası için:
www.wago.com/powerelectronics

picoMAX® Takılabilir Konnektörler

Açıklama ve Kurulum



Eşleşmemiş bir kabloya ince telli bir iletken eklemek. Buton ile dişi konnektör.

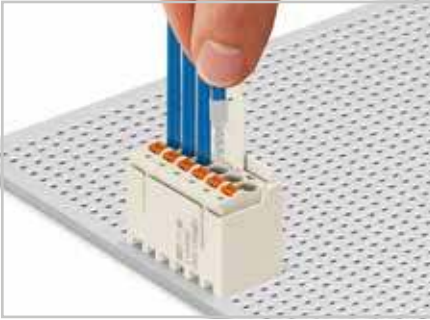

Push-in sonlandırma ile tek damarlı ve yüksüklü iletkenlerin yerleştirilmesi.

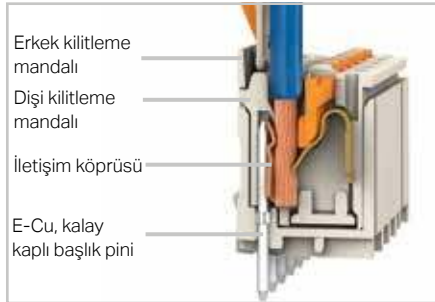
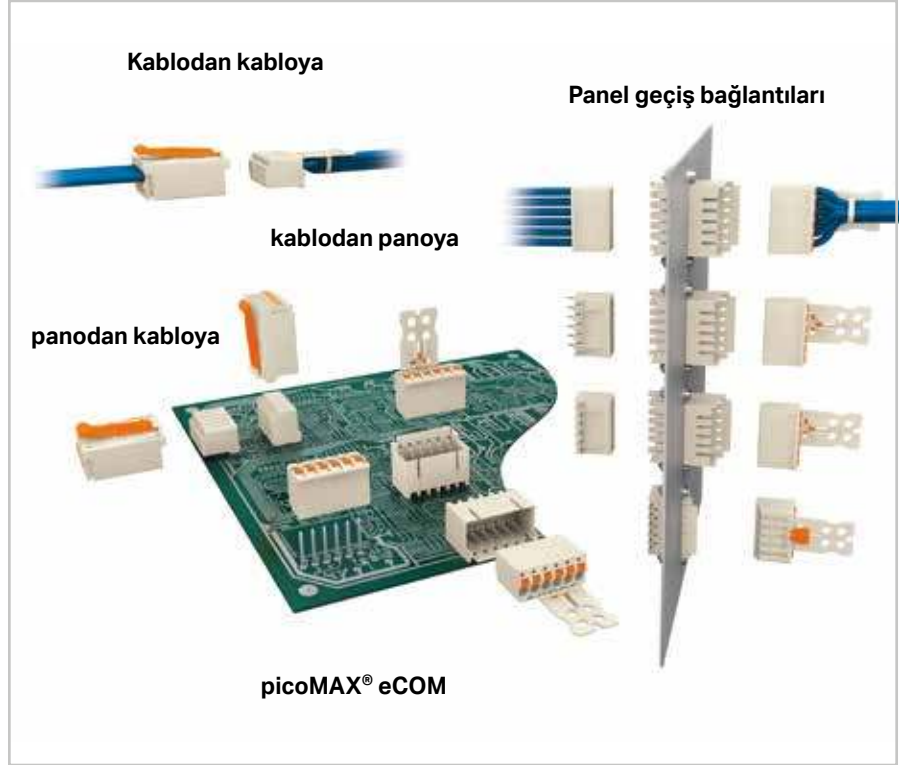

Erkek kilitleme mandalı
Dişi kilitleme mandalı
İletişim köprüsü
E-Cu, kalay kaplı başlık pini

Erkek başlıktaki kilitleme mandalları, dişi konnektör bağlantıyı sabitlemek için kilitletir.



Dişi konnektör kodlama (2091-1610 Kodlama anahtarı taşıyıcı ve dişi konnektör için iki anahtar aracılığıyla. Sembol bakın).

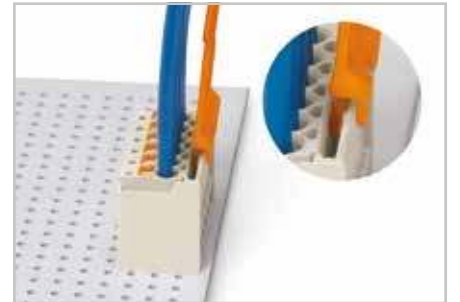

Dişi konnektörün kilit açma aracı ile bağlantısının kesilmesi: Kilit açma aletini erkek başlıkların kilitleme mandalına takın.



Tanımlanması kolay PCB girişleri ve çıkışları

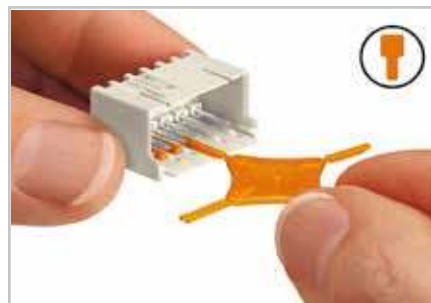

Bir erkek başlığın kodlanması (2091-1610 Kodlama Anahtarı Taşıyıcı ve erkek başlık için iki anahtar aracılığıyla. Sembol bakın).

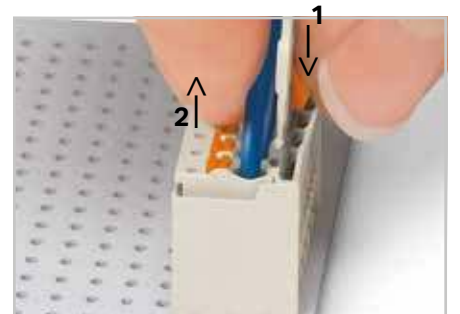

Dişi konnektörün kayar konnektör serbest bırakma yoluyla ayrılması:
1 Kilitleme mandalını açmak için kayar konnektör serbest bırakma (kavrama plakası) aşağı bastırın.
2 Dişi konnektörü erkek başlıktan çıkarın.

picoMAX® Konnektörler

Erkek ve Dişi Konnektörlere ve Kombinasyona Genel Bakış

Erkek konnektör							
Ürün No	Adet	Ürün No	Adet	Ürün No	Adet	Ürün No	Adet
düz lehim pinleri ile; 2... 12 kutuplu		açılı lehim pinleri ile; 2... 12 kutuplu		tel bağlantıları için; 2... 5 kutuplu		panel geçiş bağlantıları için; 2... 8 kutuplu	
							
2091-1402	200	2091-1422	200	2091-1522/ 002-000	200	2091-1632/ 024-000	100
2091-1412	100	2091-1432	100	2091-1528/ 002-000	50	2091-1638/ 024-000	50
Dişi konnektör / başlık	kablo bağlantıları için, tutma plakalı ve kayar konnektör bırakmalı; 2... 12 kutuplu						
	2091-1102/002-000 100 2091-1112/002-000 50						
	kablo bağlantıları için, tutma plakalı; 2... 12 kutuplu						
	2091-1102 100 2091-1112 50						
	tel bağlantıları için; 2... 12 kutuplu						
	2091-1122 200 2091-1132 100						
düz lehim pinleri ile; 2... 8 kutuplu							
2091-1302 200 2091-1308 100							
açılı lehim pinleri ile; 2... 8 kutuplu							
2091-1322 200 2091-1328 100							



Bağlantının kesilmesi: Kilit açma aracı (2092-1630) ile kilitleme mandalları açın.



Aşağıdakiler için kodlama pini taşıyıcı:
3,5 mm pin aralığı: 2091-1610
5 / 7,5 mm pin aralığı: 2092-1610



Bu erkek ve dişi konnektör / başlık kombinasyonuna izin verilir.



Bu erkek ve dişi konnektör / başlık kombinasyonuna izin verilmez.

Tüm veriler 3,5 mm (2,5 mm²) pin aralığı ile ilgilidir.

Diğer pin aralığı boyutları için öge numaraları:
3,5 mm (2,5 mm²) pin aralığı: 2091-1xxx (160 V / 10 A)
5 mm (2,5 mm²) pin aralığı: 2092-1xxx (320 V / 16 A)
7,5 mm (2,5 mm²) pin aralığı: 2092-3xxx (630 V / 16 A)

picoMAX® eCOM Konnektörleri

Açıklama ve Kurulum

1. Dişi başlıkları PCB üzerinde işaretlendiği gibi yerleştirin ve lehimleyin.

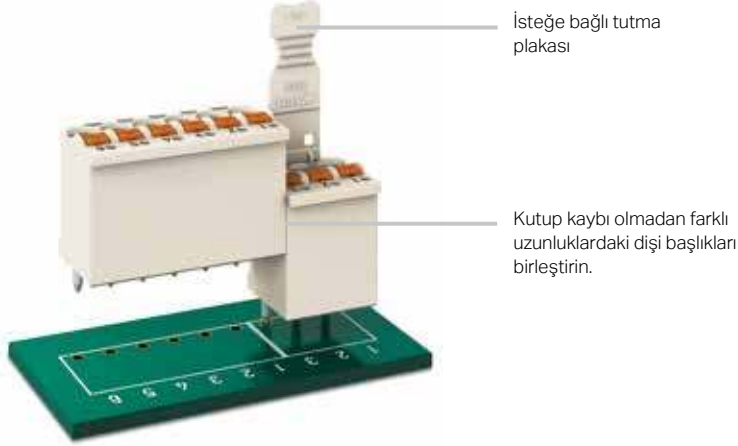

WAGO'nun picoMAX® eCOM dişi konnektörleri, lehim pinleri ile teslim edilir. Böylece doğrudan bir PCB'ye lehimlenebilir ve ardından PCB klemensleri gibi kablolanabilir. Push-in CAGE CLAMP® S bağlantısı, tek damarlı, çok telli ve ince telli iletkenlerin butonlar aracılığıyla sonlandırılmasına izin verir. Tek damarlı ve yüksüklü iletkenler, üniteye basitçe itilerek sonlandırılır. Basitleştirilmiş bakım için dişi başlıklar, kabloları değiştirmeden çıkarılabilir ve ardından yedek PCB'ye takılabilir.

2. Kablolu dişi konnektörler

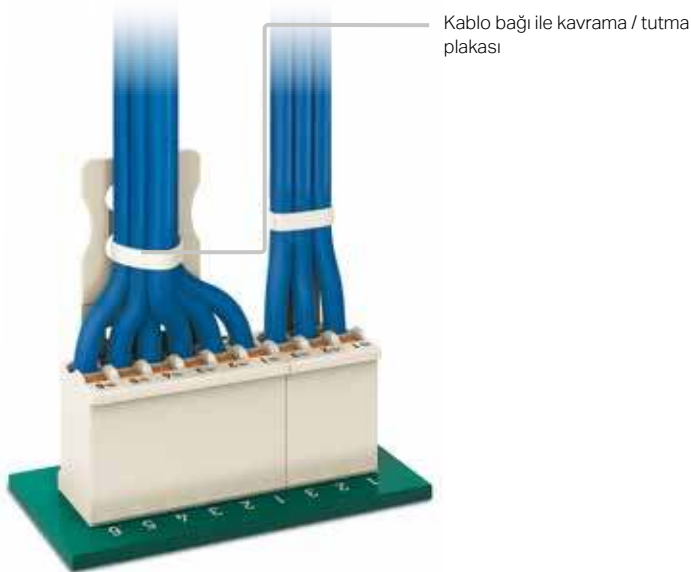



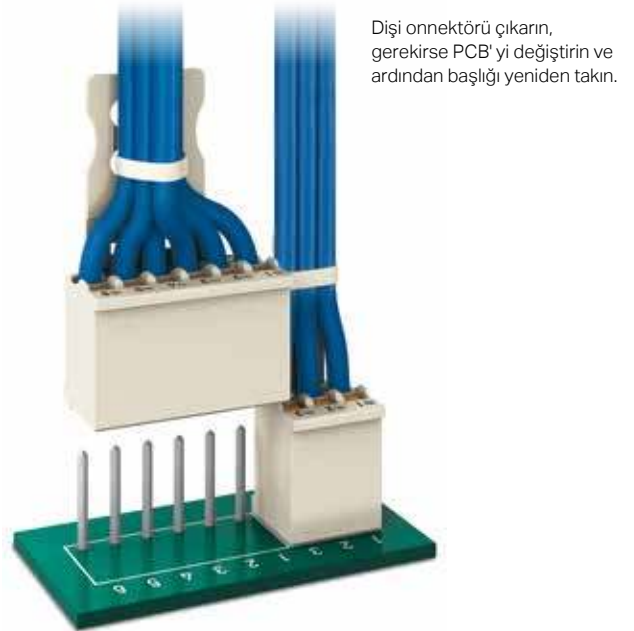

















3. Bakım sırasında



picoMAX® eCOM Konnektörleri

Kablo Bağlantılı Dişi Başlıklar için Sisteme Genel Bakış

picoMAX® eCOM Konnektörleri; Pin bağlantılı dişi başlıklar								
Bacak aralığı: 3,5 mm; 2... 12 kutuplu			Bacak aralığı: 5 mm; 2... 12 kutuplu			Bacak aralığı: 7,5 mm; 2... 5 kutuplu		
Ürün No	Fiyat	Adet	Ürün No	Fiyat	Adet	Ürün No	Fiyat	Adet
Düz lehim pinleri ile; kavrama plakasız								
								
2091-1172	1,56 €	200	2092-1172	1,61 €	200	2092-3172	1,70 €	100
2091-1182	7,52 €	100	2092-1182	7,83 €	100	2092-3175	3,48 €	100
Düz lehim pinleri ile; kavrama plakalı								
								
2091-1152	1,78 €	100	2092-1152	1,85 €	100	2092-3152	1,94 €	100
2091-1162	7,85 €	50	2092-1162	8,23 €	50	2092-3155	3,78 €	100
Açılı lehim pinleri ile; kavrama plakasız								
								
2091-1372	1,56 €	200	2092-1372	1,61 €	200	2092-3372	1,70 €	100
2091-1382	7,52 €	100	2092-1382	7,83 €	100	2092-3375	3,49 €	100
Açılı lehim pinleri ile; kavrama plakalı								
								
2091-1352	1,78 €	100	2092-1352	1,85 €	100	2092-3352	1,94 €	100
2091-1362	7,85 €	50	2092-1362	8,23 €	50	2092-3355	3,78 €	100
Saha montajı için kavrama plakaları								
								
2091-1600	0,24 €	100	2092-1600	0,26 €	100	2092-3600	0,28 €	100
2091-1603	0,35 €	100	2092-1603	0,42 €	100	2092-3603	0,41 €	100
Saha montajı için kayar konnektör serbest bırakmalı kavrama plakaları								
								
2091-1600/002-000	0,34 €	25	2092-1600/002-000	0,37 €	25	2092-3600/002-000	0,39 €	25
2091-1603/002-000	0,45 €	25	2092-1603/002-000	0,52 €	25	2092-3603/002-000	0,51 €	25
Aksesuarlar								
Ürün No	Fiyat	Adet	Ürün No	Fiyat	Adet	Ürün No	Fiyat	Adet
Kısmen yalıtılmış açma aleti; Tip 1; (2,5 x 0,4) mm bıçak			Dişi başlıklar için kavrama plakası veya kayar konnektör serbest bırakması olmayan kilit açma aleti			Test pini; 1 mm Ø; test kablosu için lehim bağlantılı		
210-719	15,19 €	1	2092-1630	0,47 €	25	735-500	8,09 €	1
								

Çoklu Bağlantı Sistemi CAGE CLAMP® Bağlantılı



(2,5 x 0,4) mm tornavidayla bir iletken yerleştirme.
iletken girişine dik çalışma

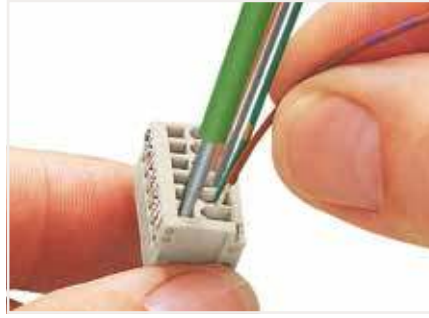

(2,5 x 0,4) mm tornavidayla bir iletken takma.
iletken girişine paralel çalışma

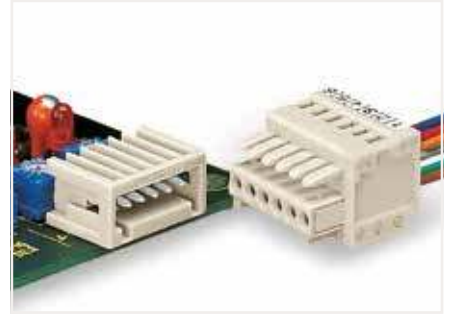

Erkek başlık ve dişi konnektör - Hatalı eşlemeye karşı
% 100 korumalı. Yalnızca aynı kutup sayısına sahip
karşılıklar uyumludur.

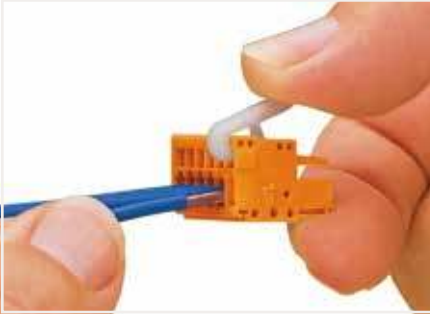

Açma aparatı ile iletken takma.
(Ürün No. 734-230.)



Açma aparatı aracılığıyla bir iletken takma.
(Ürün No. 233-332. iletken girişine paralel çalışma



1 mm Ø test pini (Ürün No. 735-500) ile test,
kontakta dokunulur.



Erkek başlığa uygun kodlama anahtarlarının
kodlanması.



Dişi bir konnektörün kodlanması - kodlama
parmaklarının çıkarılması.



Kendinden yapışkanlı şeritlerle fabrikada markalama
veya özel markalama



Daha küçük iletkenlerin yalıtımının kenetleme
ünitesine girmesini engeller.









10 mm bacak aralığı için lütfen fabrika ile iletişime
geçin.

















2 mm veya 2,3 mm Ø test fişi ile test.

Çoklu Bağlantı Sistemi

Bacak Aralıklarına Göre Ürüne Genel Bakış

2.5 mm 733 Serisi; MİKRO; 100% Hatalı Eşleştirme Koruması; 160 V; 6 A									
Ürün No	Adet	Ürün No	Adet	Ürün No	Adet	Ürün No	Adet		
Erkek başlık; düz lehim pinleri ile; 2... 12 kutuplu		Erkek başlık; düz lehim pinleri ile; 2... 12 kutuplu				Dişi konnektör; 2... 12 kutuplu		Erkek konnektör; 2... 12 kutuplu	
733-332	200	733-332/105-604	200			733-102	200	733-202	200
733-342	100	733-342/105-604	100			733-112	50	733-212	50
Erkek başlık; açılı lehim pinleri ile; 2... 12 kutuplu		Erkek başlık; açılı lehim pinleri ile; 2... 12 kutuplu				Dişi konnektör; kilitleme kolları ile; 2... 12 kutuplu			
733-362	200	733-362/105-604	200			733-102/037-000	100		
733-372	100	733-372/105-604	100			733-112/037-000	50		

3.5 mm 713 Serisi; MINI HD; 100% Hatalı Eşleştirme Koruması; 160 V; 10 A									
Ürün No	Adet	Ürün No	Adet	Ürün No	Adet	Ürün No	Adet		
Erkek başlık; düz lehim pinleri ile; 2 x 3... 2 x 18 kutuplu		Erkek başlık; açılı lehim pinleri ile; 2 x 3... 2 x 18 kutuplu		Erkek başlık; düz lehim pinleri ile; 2 x 3... 2 x 18 kutuplu		Erkek başlık; açılı lehim pinleri ile; 2 x 3... 2 x 18 kutuplu		Dişi konnektör; 2 x 3... 2 x 18 kutuplu	
713-1403	100	713-1423	100	713-1403/105-000	100	713-1423/105-000	100	713-1103	100
713-1418	20	713-1438	20	713-1418/105-000	20	713-1438/105-000	20	713-1118	20
Erkek başlık; düz lehim pinleri ve kolları ile; 2 x 3... 2 x 18 kutuplu		Erkek başlık; açılı lehim pinleri ve kolları ile; 2 x 3... 2 x 18 kutuplu		Erkek başlık; düz lehim pinleri ve kolları ile; 2 x 3... 2 x 18 kutuplu		Erkek başlık; açılı lehim pinleri ve kolları ile; 2 x 3... 2 x 18 kutuplu		Dişi konnektör; kaldıraçlarla; 2 x 3... 2 x 18 kutuplu	
713-1403/037-000	50	713-1423/037-000	50	713-1403/116-000	50	713-1423/116-000	50	713-1103/037-000	50
713-1418/037-000	10	713-1438/037-000	10	713-1418/116-000	10	713-1438/116-000	10	713-1118/037-000	10
Erkek başlık; düz lehim pinleri ve dişli flanşlarla; 2 x 3... 2 x 18 kutuplu		Erkek başlık; açılı lehim pinleri ve dişli flanşlarla; 2 x 3... 2 x 18 kutuplu		Erkek başlık; düz lehim pinleri ve dişli flanşlarla; 2 x 3... 2 x 18 kutuplu		Erkek başlık; açılı lehim pinleri ve dişli flanşlarla; 2 x 3... 2 x 18 kutuplu		Dişi konnektör; dişli flanşlı; 2 x 3... 2 x 18 kutuplu	
713-1403/107-000	50	713-1423/107-000	50	713-1403/117-000	50	713-1423/117-000	50	713-1103/107-000	50
713-1418/107-000	10	713-1438/107-000	10	713-1418/117-000	10	713-1438/117-000	10	713-1118/107-000	10

3.5 mm 714 Serisi; MINI SL; 160 V; 8 A									
Ürün No	Adet	Ürün No	Adet	Ürün No	Adet	Ürün No	Adet		
Erkek başlık; düz lehim pinleri ile; 2... 16 kutuplu		Erkek başlık; açılı lehim pinleri ile; 2... 16 kutuplu		Erkek başlık; açılı lehim pinleri ile; 2... 16 kutuplu					
714-132	200	714-162	200	714-102	200				
714-146	100	714-176	100	714-116	50				



















Çoklu Bağlantı Sistemi

Bacak Aralıklarına Göre Ürüne Genel Bakış

3.5 mm									
734/2734 Serisi; MINI; 100% Hatalı Eşleştirme Koruması									
Ürün No	Adet	Ürün No	Adet	Ürün No	Adet	Ürün No	Adet		
Erkek başlık; düz lehim pinleri ile; 2... 24 kutuplu		Dişi başlık; düz lehim pinleri ile; 2... 24 kutuplu		Dişi konnektör; butonlu; 2... 24 kutuplu		Erkek konnektör; 2... 24 kutuplu		Kombi şerit; 2... 12 kutuplu	
734-132	200	734-462	200	2734-102	200	734-302	200	734-362	100
734-154	50	734-484	25	2734-124	25	734-324	25	734-372	25
Erkek başlık; açılı lehim pinleri ile; 2... 24 kutuplu		Dişi başlık; açılı lehim pinleri ile; 2... 24 kutuplu		Dişi konnektör; butonlu ve kilitleme kolları ile; 2... 24 kutuplu		Erkek başlık; montaj flanşları ile; 2... 24 kutuplu		Kombi şerit; kilitleme kolları ile; 2... 12 kutuplu	
734-162	200	734-532	200	2734-102/037-000	100	734-302/019-000	100	734-362/037-000	100
734-184	50	734-554	25	2734-124/037-000	10	734-324/019-000	10	734-372/037-000	25
Erkek başlık; düz lehim pinleri ile; 2... 16 kutuplu		Dişi başlık; düz lehim pinleri ve kilitleme kolları; 2... 24 kutuplu		Dişi konnektör; butonlu ve montaj flanşları ile; 2... 24 kutuplu		Erkek konnektör; geçmeli montaj ayakları ile; 2... 24 kutuplu		Kombi şerit; geçmeli montaj ayakları ile; 2... 12 kutuplu	
734-132/105-604	200	734-462/037-000	100	2734-102/031-000	100	734-302/018-000	200	734-362/008-000	100
734-146/105-604	50	734-484/037-000	10	2734-124/031-000	10	734-324/018-000	25	734-372/008-000	25
Erkek başlık; açılı lehim pinleri ile; 2... 16 kutuplu		Dişi başlık; açılı lehim pinleri ve kilitleme kolları ile; 2... 24 kutuplu		Dişi konnektör; butonlu ve vidalı flanşlar ile; 2... 24 kutuplu		Erkek konnektör; dişi flanşlı; 2... 24 kutuplu			
734-162/105-604	200	734-532/037-000	100	2734-102/107-000	100	734-302/109-000	100		
734-176/105-604	50	734-554/037-000	10	2734-124/107-000	10	734-324/109-000	10		
Erkek başlık; açılı lehim pinleri ile; 4... 24 kutuplu				Dişi konnektör; 2... 24 kutuplu					
734-402	100			734-102	200				
734-412	50			734-124	25				
Çift katlı erkek başlık; açılı lehim pinleri ve desteği ile; 4... 24 kutuplu				Dişi konnektör; kilitleme kolları ile; 2... 24 kutuplu					
734-402/001-000	100			734-102/037-000	100				
734-412/001-000	50			734-124/037-000	10				
Erkek başlık; düz lehim pinleri ve dişi flanşlarla; 2... 24 kutuplu				Dişi konnektör; geçmeli montaj ayakları ile; 2... 24 kutuplu					
734-132/108-000	200			734-102/008-000	200				
734-154/108-000	50			734-124/008-000	25				
Erkek başlık; açılı lehim pinleri ve dişi flanşlarla; 2... 24 kutuplu				Dişi konnektör; vidalı flanşlı; 2... 24 kutuplu					
734-162/108-000	200			734-102/107-000	100				
734-184/108-000	50			734-124/107-000	10				

Çoklu Bağlantı Sistemi

Bacak Aralıklarına Göre Ürüne Genel Bakış

3.81 mm									
734/2734 Serisi; MINI; 100% Hatalı Eşleştirme Koruması									
Ürün No	Adet	Ürün No	Adet	Ürün No	Adet	Ürün No	Adet		
Erkek başlık; düz lehim pinleri ile; 2... 20 kutuplu		Dişi başlık; düz lehim pinleri ile; 2... 20 kutuplu		Dişi konnektör; 2... 20 kutuplu		Erkek konnektör; 2... 20 kutuplu		Dişi konnektör; basmalı butonlu; 2... 20 kutuplu	
734-232	200	734-502	200	734-202	200	734-332	200	2734-202	200
734-250	50	734-520	25	734-220	25	734-350	25	2734-220	25
Erkek başlık; açılı lehim pinleri ile; 2... 20 kutuplu		Dişi başlık; açılı lehim pinleri ile; 2... 20 kutuplu		Dişi konnektör; kilitleme kolları ile; 2... 20 kutuplu		Erkek başlık; montaj flanşları ile; 2... 20 kutuplu		Dişi konnektör; basmalı butonlu ve kilitleme kolları ile; 2... 20 kutuplu	
734-262	200	734-562	200	734-202/037-000	100	734-332/019-000	100	2734-202/037-000	100
734-280	50	734-580	25	734-220/037-000	10	734-350/019-000	10	2734-220/037-000	10
Erkek başlık; düz lehim pinleri ile; 2... 16 kutuplu		Dişi başlık; düz lehim pinleri ve kilitleme kolları; 2... 20 kutuplu		Dişi konnektör; geçmeli montaj ayakları ile; 2... 20 kutuplu		Erkek konnektör; geçmeli montaj ayakları ile; 2... 20 kutuplu		Dişi konnektör; basmalı butonlu ve montaj flanşları ile; 2... 20 kutuplu	
734-232/105-604	200	734-502/037-000	100	734-202/008-000	200	734-332/018-000	200	2734-202/031-000	100
734-242/105-604	100	734-520/037-000	10	734-220/008-000	25	734-350/018-000	25	2734-220/031-000	10
Erkek başlık; açılı lehim pinleri ile; 2... 16 kutuplu		Dişi başlık; açılı lehim pinleri ve kilitleme kolları ile; 2... 20 kutuplu							
734-262/105-604	200	734-562/037-000	100						
734-272/105-604	100	734-580/037-000	10						
Erkek başlık; açılı lehim pinleri ile; 4... 24 kutuplu									
734-432	100								
734-442	50								
Çift katlı erkek başlık; açılı lehim pinleri ve desteği ile; 4... 24 kutuplu									
734-432/001-000	100								
734-442/001-000	50								



































Çoklu Bağlantı Sistemi

Bacak Aralıklarına Göre Ürüne Genel Bakış

5 mm									
721/722/2721 Serisi; MIDI; 100% Hatalı Eşleştirme Koruması ; 320 V; 12 A (16 A)									
Ürün No	Adet	Ürün No	Adet	Ürün No	Adet	Ürün No	Adet	Ürün No	Adet
Erkek başlık; düz lehim pinleri ile; 2... 20 kutuplu		Dişi başlık; düz lehim pinleri ile; 2... 20 kutuplu		Dişi konnektör; 2... 20 kutuplu		Erkek konnektör; 2... 20 kutuplu		Dişi konnektör; basmalı düğmelerle; 2... 20 kutuplu	
721-132/001-000	200	722-132	100	721-102/026-000	100	721-602	100	721-102/026-000	100
721-150/001-000	50	722-150	10	721-120/026-000	10	721-620	10	721-120/026-000	10
Erkek başlık; açılı lehim pinleri ile; 2... 20 kutuplu		Dişi başlık; açılı lehim pinleri ile; 2... 20 kutuplu		Dişi konnektör; kilitleme kolları ile; 2... 20 kutuplu		Erkek başlık; montaj flanşları ile; 2... 20 kutuplu		Dişi konnektör; basmalı düğmeler ve kilitleme kolları ile; 2... 20 kutuplu	
721-432/001-000	200	722-232	100	721-102/037-000	100	721-602/019-000	100	721-102/037-000	100
721-450/001-000	50	722-250	10	721-120/037-000	10	721-620/019-000	10	721-120/037-000	10
Erkek başlık; düz lehim pinleri ile; 16 A; 2... 20 kutuplu		Dişi başlık; düz lehim pinleri ve kilitleme kolları; 2... 20 kutuplu		Dişi konnektör; geçmeli montaj ayakları ile; 2... 20 kutuplu		Erkek konnektör; geçmeli montaj ayakları ile; 2... 20 kutuplu		Dişi konnektör; basmalı düğmeler ve geçmeli montaj ayakları ile; 2... 20 kutuplu	
721-162/001-000	200	722-132/039-000	100	721-102/008-000	100	721-602/018-000	100	721-102/008-000	100
721-180/001-000	50	722-150/039-000	10	721-120/008-000	10	721-620/018-000	10	721-120/008-000	10
Erkek başlık; açılı lehim pinleri ile; 16 A; 2... 20 kutuplu		Dişi başlık; açılı lehim pinleri ve kilitleme kolları ile; 2... 20 kutuplu		Dişi konnektör; montaj flanşları ile; 2... 20 kutuplu		Erkek konnektör; geçmeli flanşlı; 2... 20 kutuplu		Dişi konnektör; basmalı düğmeler ve montaj flanşları ile; 2... 20 kutuplu	
721-462/001-000	200	722-232/039-000	100	721-102/031-000	100	721-602/114-000	100	721-102/031-000	100
721-480/001-000	50	722-250/039-000	10	721-120/031-000	10	721-620/114-000	10	721-120/031-000	10
Raya montaj klemensleri için erkek konnektör; 2... 20 kutuplu		Dişi başlık; düz lehim pinleri ve montaj flanşları ile; 2... 20 kutuplu		Açılı dişi konnektör; mandallarla aynı yönde iletken girişi ile; 2... 20 kutuplu					
721-162/003-000	200	722-132/031-000	100	722-202/026-000	100				
721-180/003-000	50	722-150/031-000	10	722-220/026-000	10				
		Dişi başlık; açılı lehim pinleri ve montaj flanşları ile; 2... 20 kutuplu		Açılı dişi konnektör; mandallarla karşısındaki iletken girişi ile; 2... 20 kutuplu					
		722-232/031-000	100	722-102/026-000	100				
		722-250/031-000	10	722-120/026-000	10				
Raya montaj klemensleri için dişi konnektör; 2... 20 kutuplu		Dişi başlık; düz lehim pinleri ve ara parçaları ile; 2... 20 kutuplu		2 iletkenli dişi konnektör; 2... 16 kutuplu				Dişi konnektör; panel montajı için flanşlı; 2... 20 kutuplu	
722-132/005-000	100	722-132/047-000	100	721-2102/026-000	100			721-302/031-000	100
722-150/005-000	10	722-150/047-000	10	721-2116/026-000	25			721-320/031-000	10
Dişi konnektör; raya montaj klemensleri için kilitleme kolları olan; 2... 20 kutuplu		Dişi başlık; açılı lehim pinleri ve ara parçaları ile; 2... 20 kutuplu		2 iletkenli dişi konnektör; kilitleme kolları ile; 2... 16 kutuplu				Dişi konnektör; geçmeli ayaklı panel montajı için; 2... 20 kutuplu	
722-132/005-000/039-000	100	722-232/047-000	100	721-2102/037-000	100			721-302/008-000	100
722-150/005-000/039-000	10	722-250/047-000	10	721-2116/037-000	10			721-320/008-000	10

Çoklu Bağlantı Sistemi



































Bacak Aralıklarına Göre Ürüne Genel Bakış

5 mm 231/232/731/2231 Serisi; MIDI Klasik; 320 V; 12 A									
Ürün No	Adet	Ürün No	Adet	Ürün No	Adet	Ürün No	Adet	Ürün No	Adet
Erkek başlık; düz lehim pinleri ile; 2... 24 kutuplu		Dişi başlık; düz lehim pinleri ile; 2... 24 kutuplu		Dişi konnektör; 2... 24 kutuplu		Erkek konnektör; 2... 24 kutuplu		Dişi konnektör; basmalı düğmelerle; 2... 24 kutuplu	
									
231-132/001-000 200		232-132 100		231-102/026-000 100		231-602 100		2231-102/026-000 100	
231-154/001-000 50		232-154 10		231-124/026-000 10		231-624 10		2231-124/026-000 10	
Erkek başlık; açılı lehim pinleri ile; 2... 24 kutuplu		Dişi başlık; açılı lehim pinleri ile; 2... 24 kutuplu		Dişi konnektör; kilitleme kolları ile; 2... 24 kutuplu		Erkek başlık; montaj flanşları ile; 2... 24 kutuplu		Dişi konnektör; basmalı düğmeler ve kilitleme kolları ile; 2... 24 kutuplu	
									
231-432/001-000 200		232-232 100		231-102/037-000 100		231-602/019-000 100		2231-102/037-000 100	
231-454/001-000 50		232-254 10		231-124/037-000 10		231-624/019-000 10		2231-124/037-000 10	
Erkek başlık; düz lehim pinleri ve montaj flanşları ile; 2... 14 kutuplu		Dişi başlık; düz lehim pinleri ve kilitleme kolları; 2... 24 kutuplu		Dişi konnektör geçmeli montaj ayakları ile; 2... 24 kutuplu		Erkek konnektör; geçmeli montaj ayakları ile; 2... 24 kutuplu		Dişi konnektör; basmalı düğmeler ve geçmeli montaj ayakları ile; 2... 24 kutuplu	
									
231-132/040-000 200		232-132/039-000 100		231-102/008-000 100		231-602/018-000 100		2231-102/008-000 100	
231-144/040-000 50		232-154/039-000 10		231-124/008-000 10		231-624/018-000 10		2231-124/008-000 10	
Erkek başlık; açılı lehim pinleri ve montaj flanşları ile; 2... 14 kutuplu		Dişi başlık; açılı lehim pinleri ve kilitleme kolları ile; 2... 24 kutuplu		Dişi konnektör; montaj flanşları ile; 2... 24 kutuplu		Erkek konnektör; geçmeli flanşlı; 2... 24 kutuplu		Dişi konnektör; basmalı düğmeler ve montaj flanşları ile; 2... 24 kutuplu	
									
231-432/040-000 200		232-232/039-000 100		231-102/031-000 100		231-602/114-000 50		2231-102/031-000 100	
231-444/040-000 50		232-254/039-000 10		231-124/031-000 10		231-624/114-000 10		2231-124/031-000 10	
Erkek başlık; düz lehim pinleri ile; 2... 12 kutuplu		Dişi başlık; düz lehim pinleri ve montaj flanşları ile; 2... 24 kutuplu		Açılı dişi konnektör; mandallarla aynı yönde iletken girişi ile; 2... 24 kutuplu		DIN-35 rayına monte edilmiş çift pinli erkek konnektör; 2... 24 kutuplu		Dişi konnektör; basmalı düğmeler ve entegre uç plakalı; 2... 24 kutuplu	
									
231-132/001-000/105-604200		232-132/031-000 100		232-202/026-000 100		232-502/007-000 100		2231-102/102-000 100	
231-142/001-000/105-604100		232-154/031-000 10		232-224/026-000 10		232-524/007-000 10		2231-124/102-000 10	
Erkek başlık; açılı lehim pinleri ile; 2... 12 kutuplu		Dişi başlık; açılı lehim pinleri ve montaj flanşları ile; 2... 24 kutuplu		Açılı dişi konnektör; mandalların karşısındaki iletken girişi ile; 2... 24 kutuplu					
									
231-432/001-000/105-604200		232-232/031-000 100		232-102/026-000 100					
231-442/001-000/105-604100		232-254/031-000 10		232-124/026-000 10					
Çift katlı montaj için erkek başlık; 2... 16 kutuplu				2 iletkenli dişi konnektör; 2... 16 kutuplu				Dişi konnektör; ile montaj panel montajı için flanşlar; 2... 20 kutuplu	
									
232-332 100				231-2102/026-000 100				731-502/031-000 100	
232-346 25				231-2116/026-000 25				731-520/031-000 10	
Raya montaj klemensleri için erkek konnektör; 2... 20 kutuplu		Raya montaj klemensleri için dişi konnektör; 2... 20 kutuplu		2 iletkenli dişi konnektör; kilitleme kolları ile; 2... 16 kutuplu				Dişi konnektör; geçmeli ayaklı panel montajı için; 2... 20 kutuplu	
									
231-162/003-000 200		232-132/005-000 100		231-2102/037-000 100				731-502/008-000 100	
231-180/003-000 50		232-150/005-000 10		231-2116/037-000 10				731-520/008-000 10	



Çoklu Bağlantı Sistemi

Bacak Aralıklarına Göre Ürüne Genel Bakış

5.08 mm									
231/232/731/2231 Serisi; MIDI Klasik; 320 V; 12 A (16 A)									
Ürün No	Adet	Ürün No	Adet	Ürün No	Adet	Ürün No	Adet	Ürün No	Adet
Erkek başlık; düz lehim pinleri ile; 2... 24 kutuplu		Dişi başlık; düz lehim pinleri ile; 2... 24 kutuplu		Dişi konnektör; 2... 24 kutuplu		Erkek konnektör; 2... 24 kutuplu		Dişi konnektör; basmalı düğmelerle; 2... 24 kutuplu	
									
231-332/001-000	200	232-162	100	231-302/026-000	100	231-632	100	2231-302/026-000	100
231-354/001-000	50	232-184	10	231-324/026-000	10	231-654	10	2231-324/026-000	10
Erkek başlık; açılı lehim pinleri ile; 2... 24 kutuplu		Dişi başlık; açılı lehim pinleri ile; 2... 24 kutuplu		Dişi konnektör; kilitleme kolları ile; 2... 24 kutuplu		Erkek başlık; montaj flanşları ile; 2... 24 kutuplu		Dişi konnektör; basmalı düğmeler ve kilitleme kolları ile; 2... 24 kutuplu	
									
231-532/001-000	200	232-262	100	231-302/037-000	100	231-632/019-000	100	2231-302/037-000	100
231-554/001-000	50	232-284	10	231-324/037-000	10	231-654/019-000	10	2231-324/037-000	10
Erkek başlık; düz lehim pinleri ile; 16 A; 2... 24 kutuplu		Dişi başlık; düz lehim pinleri ve kilitleme kolları; 2... 24 kutuplu		Dişi konnektör; geçmeli montaj ayakları ile; 2... 24 kutuplu		Erkek konnektör; geçmeli montaj ayakları ile; 2... 24 kutuplu		Dişi konnektör; basmalı düğmeler ve geçmeli montaj ayakları ile; 2... 24 kutuplu	
									
231-362/001-000	200	232-162/039-000	100	231-302/008-000	100	231-632/018-000	100	2231-302/008-000	100
231-384/001-000	50	232-184/039-000	10	231-324/008-000	10	231-654/018-000	10	2231-324/008-000	10
Erkek başlık; açılı lehim pinleri ile; 16 A; 2... 24 kutuplu		Dişi başlık; açılı lehim pinleri ve kilitleme kolları ile; 2... 24 kutuplu		Dişi konnektör; montaj flanşları ile; 2... 24 kutuplu		Erkek konnektör; geçmeli flanşlı; 2... 24 kutuplu		Dişi konnektör; basmalı düğmeler ve montaj flanşları ile; 2... 24 kutuplu	
									
231-562/001-000	200	232-262/039-000	100	231-302/031-000	100	231-632/114-000	50	2231-302/031-000	100
231-584/001-000	50	232-284/039-000	10	231-324/031-000	10	231-654/114-000	10	2231-324/031-000	10
Çift katlı montaj için erkek başlık; 2... 16 kutuplu		Dişi başlık; düz lehim pinleri ve montaj flanşları ile; 2... 24 kutuplu		2 iletkenli dişi konnektör; 2... 16 kutuplu		Erkek konnektör; geçmeli flanşlar ve dişi flanşlar ile; 2... 16 kutuplu		Açılı dişi konnektör; mandallarla aynı yönde iletken girişi ile; 2... 24 kutuplu	
									
232-362	100	232-162/031-000	100	231-2302/026-000	100	231-632/129-000	50	232-402/026-000	100
232-376	25	232-184/031-000	10	231-2316/026-000	25	231-646/129-000	10	232-424/026-000	10
Erkek başlık; düz lehim pinleri ve dişi flanşlarla; 2... 16 kutuplu		Dişi başlık; açılı lehim pinleri ve montaj flanşları ile; 2... 24 kutuplu		2 iletkenli dişi konnektör; kilitleme kolları ile; 2... 16 kutuplu		Erkek konnektör; dişi flanşlı; 2... 16 kutuplu		Açılı dişi konnektör; mandalların karşısındaki iletken girişi ile; 2... 24 kutuplu	
									
231-332/108-000	200	232-262/031-000	100	231-2302/037-000	100	231-632/109-000	100	232-302/026-000	100
231-346/108-000	50	232-284/031-000	10	231-2316/037-000	10	231-646/109-000	10	232-324/026-000	10
Erkek başlık; açılı lehim pinleri ve dişi flanşlarla; 2... 16 kutuplu				2 iletkenli dişi konnektör; vidalı flanşlı; 2... 16 kutuplu		DIN-35 rayı üzerine monte edilmiş çift pinli erkek konnektör; 2... 24 kutuplu			
									
231-532/108-000	200			231-2302/107-000	100	232-532/007-000	100		
231-546/108-000	50			231-2316/107-000	10	232-554/007-000	10		
				Dişi konnektör; vidalı flanşlı; 2... 16 kutuplu				Dişi konnektör; basmalı düğmeler ve vidalı flanşlar ile; 2... 24 kutuplu	
									
				231-302/107-000	100			2231-302/107-000	100
				231-316/107-000	10			2231-316/107-000	10

















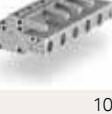















Çoklu Bağlantı Sistemi

Bacak Aralıklarına Göre Ürüne Genel Bakış

7.5 mm									
721/722/723/2721 Serisi; MIDI; 100% Hatalı Eşleştirme Koruması; 630 V; 12 A (16 A)									
Ürün No	Adet	Ürün No	Adet	Ürün No	Adet	Ürün No	Adet	Ürün No	Adet
Erkek başlık; düz lehim pinleri ile; 2... 12 kutuplu		Dişi başlık; düz lehim pinleri ile; 2... 12 kutuplu		Dişi konnektör; 2... 12 kutuplu		Erkek konnektör; 2... 12 kutuplu		Dişi konnektör; basmalı düğmelerle; 2... 12 kutuplu	
									
721-232/001-000	200	722-732	100	721-202/026-000	100	723-602	100	721-202/026-000	100
721-242/001-000	50	722-742	10	721-212/026-000	25	723-612	25	721-212/026-000	25
Erkek başlık; açılı lehim pinleri ile; 2... 12 kutuplu		Dişi başlık; açılı lehim pinleri ile; 2... 12 kutuplu		Dişi konnektör; kilitleme kolları ile; 2... 12 kutuplu		Erkek başlık; montaj flanşları ile; 2... 12 kutuplu		Dişi konnektör; basmalı düğmeler ve kilitleme kolları ile; 2... 20 kutuplu	
									
721-832/001-000	200	722-832	100	721-202/037-000	50	723-602/019-000	100	721-202/037-000	50
721-842/001-000	50	722-842	10	721-212/037-000	10	723-612/019-000	25	721-212/037-000	10
Erkek başlık; düz lehim pinleri ile; 16 A; 2... 12 kutuplu		Dişi başlık; düz lehim pinleri ve kilitleme kolları ile; 2... 12 kutuplu		Dişi konnektör; geçmeli montaj ayakları ile; 2... 12 kutuplu		Erkek konnektör; geçmeli montaj ayakları ile; 2... 12 kutuplu		Dişi konnektör; basmalı düğmeler ve geçmeli montaj ayakları ile; 2... 12 kutuplu	
									
721-262/001-000	200	722-732/039-000	100	721-202/008-000	50	723-602/018-000	100	721-202/008-000	100
721-272/001-000	50	722-742/039-000	10	721-212/008-000	10	723-612/018-000	25	721-212/008-000	25
Erkek başlık; açılı lehim pinleri ile; 16 A; 2... 12 kutuplu		Dişi başlık; açılı lehim pinleri ve kilitleme kolları ile; 2... 12 kutuplu		Dişi konnektör; montaj flanşları ile; 2... 12 kutuplu		Erkek konnektör; geçmeli flanşlı; 2... 12 kutuplu		Dişi konnektör; basmalı düğmeler ve montaj flanşları ile; 4... 12 kutuplu	
									
721-862/001-000	200	722-832/039-000	100	721-202/031-000	50	723-602/114-000	100	721-202/031-000	50
721-872/001-000	50	722-842/039-000	10	721-212/031-000	10	723-612/114-000	25	721-212/031-000	10
		Dişi başlık; düz lehim pinleri ve montaj flanşları ile; 2... 12 kutuplu		2 iletkenli dişi konnektör; 2... 16 kutuplu					
									
		722-732/031-000	100	721-2202/026-000	100				
		722-742/031-000	10	721-2212/026-000	25				
		Dişi başlık; açılı lehim pinleri ve montaj flanşları ile; 2... 12 kutuplu		2 iletkenli dişi konnektör; kilitleme kolları ile; 2... 16 kutuplu					
									
		722-832/031-000	100	721-2202/037-000	100				
		722-842/031-000	10	721-2212/037-000	25				
		Dişi başlık; düz lehim pinleri ve ara parçalar ile; 2... 12 kutuplu						Dişi konnektör; panel montajı için flanşlı; 2... 12 kutuplu	
									
		722-732/047-000	100					721-332/031-000	50
		722-742/047-000	10					721-342/031-000	10
		Dişi başlık; açılı lehim pinleri ve ara parçaları ile; 2... 12 kutuplu						Dişi konnektör; geçmeli ayaklı panel montajı için; 2... 12 kutuplu	
									
		722-832/047-000	100					721-332/008-000	100
		722-842/047-000	10					721-342/008-000	25



















Çoklu Bağlantı Sistemi

Bacak Aralıklarına Göre Ürüne Genel Bakış

7.5 mm									
231/232/731/732/2231 Serisi; MIDI Klasik; 100% Hatalı Eşleştirme Koruması; 630 V; 12 A (16 A)									
Ürün No	Adet	Ürün No	Adet	Ürün No	Adet	Ürün No	Adet		
Erkek başlık; düz lehim pinleri ile; 2... 16 kutuplu		Dişi başlık; düz lehim pinleri ile; 2... 16 kutuplu		Dişi konnektör; 2... 16 kutuplu		Erkek konnektör; 2... 16 kutuplu		Dişi konnektör; basmalı düğmelerle; 2... 16 kutuplu	
231-232/001-000	200	232-732	100	231-202/026-000	100	731-602	100	2231-202/026-000	100
231-246/001-000	50	232-746	10	231-216/026-000	10	731-616	10	2231-216/026-000	10
Erkek başlık; açılı lehim pinleri ile; 2... 16 kutuplu		Dişi başlık; açılı lehim pinleri ile; 2... 16 kutuplu		Dişi konnektör; kilitleme kolları ile; 2... 16 kutuplu		Erkek başlık; montaj flanşları ile; 2... 16 kutuplu		Dişi konnektör; basmalı düğmeler ve kilitleme kolları ile; 2... 16 kutuplu	
231-832/001-000	200	232-832	100	231-202/037-000	50	731-602/019-000	100	2231-202/037-000	50
231-846/001-000	50	232-846	10	231-216/037-000	10	731-616/019-000	10	2231-216/037-000	10
Erkek başlık; düz lehim pinleri ile; 16 A; 2... 16 kutuplu		Dişi başlık; düz lehim pinleri ve kilitleme kolları; 2... 16 kutuplu		Dişi konnektör; geçmeli montaj ayakları ile; 2... 16 kutuplu		Erkek konnektör; geçmeli montaj ayakları ile; 2... 16 kutuplu		Dişi konnektör; basmalı düğmeler ve geçmeli montaj ayakları ile; 2... 16 kutuplu	
231-262/001-000	200	232-732/039-000	100	231-202/008-000	100	731-602/018-000	100	2231-202/008-000	100
231-276/001-000	50	232-746/039-000	10	231-216/008-000	10	731-616/018-000	10	2231-216/008-000	10
Erkek başlık; açılı lehim pinleri ile; 16 A; 2... 16 kutuplu		Dişi başlık; açılı lehim pinleri ve kilitleme kolları ile; 2... 16 kutuplu		Dişi konnektör; montaj flanşları ile; 2... 16 kutuplu		Erkek konnektör; geçmeli flanşlı; 2... 16 kutuplu		Dişi konnektör; basmalı düğmeler ve montaj flanşları ile; 2... 16 kutuplu	
231-862/001-000	200	232-832/039-000	100	231-202/031-000	50	731-602/114-000	50	2231-202/031-000	50
231-876/001-000	50	232-846/039-000	10	231-216/031-000	10	731-616/114-000	10	2231-216/031-000	10
Erkek başlık; düz lehim pinleri ile; 2... 12 kutuplu		Dişi başlık; düz lehim pinleri ve montaj flanşları ile; 2... 16 kutuplu		2 iletkenli dişi konnektör; 2... 12 kutuplu					
231-232/001-000/105-604	200	232-732/031-000	100	231-2202/026-000	100				
231-242/001-000/105-604	50	232-746/031-000	10	231-2212/026-000	25				
Erkek başlık; açılı lehim pinleri ile; 2... 12 kutuplu		Dişi başlık; açılı lehim pinleri ve montaj flanşları ile; 2... 16 kutuplu		2 iletkenli dişi konnektör; kilitleme kolları ile; 2... 12 kutuplu		DIN-35 rayı üzerine monte edilmiş çift pinli erkek konnektör; 2... 12 kutuplu			
231-832/001-000/105-604	200	232-832/031-000	100	231-2202/037-000	100	232-562/007-000	50		
231-842/001-000/105-604	50	232-846/031-000	10	231-2212/037-000	25	232-572/007-000	10		
Erkek başlık; düz lehim pinleri ile; 16 A; 2... 12 kutuplu		Dişi başlık; düz lehim pinleri ve ara parçalar ile; 2... 16 kutuplu						Açılı dişi konnektör; montaj flanşları ile; 2... 12 kutuplu	
231-262/001-000/105-604	200	232-732/047-000	100					731-532/031-000	50
231-272/001-000/105-604	50	232-746/047-000	10					731-546/031-000	10
Erkek başlık; açılı lehim pinleri ile; 16 A; 2... 12 kutuplu		Dişi başlık; açılı lehim pinleri ve ara parçaları ile; 2... 16 kutuplu						Açılı dişi konnektör; geçmeli montaj ayakları ile; 2... 12 kutuplu	
231-862/001-000/105-604	200	232-832/047-000	100					731-532/008-000	100
231-872/001-000/105-604	50	232-846/047-000	10					731-546/008-000	10

Çoklu Bağlantı Sistemi







Bacak Aralıklarına Göre Ürüne Genel Bakış

7.62 mm							
231/232/731/2231 Serisi; MIDI Klasik; 100% Hatalı Eşleştirme Koruması; 630 V; 12 A (16 A)							
Ürün No	Adet	Ürün No	Adet	Ürün No	Adet	Ürün No	Adet
Erkek başlık; düz lehim pinleri ile; 2... 12 kutuplu		Dişi başlık; düz lehim pinleri ile; 2... 12 kutuplu		Dişi konnektör; 2... 12 kutuplu		Dişi konnektör; 2... 12 kutuplu	
231-732/001-000	200	232-762	100	231-702/026-000	100	731-632	50
231-742/001-000	50	232-772	10	231-712/026-000	10	731-642	10
Erkek başlık; açılı lehim pinleri ile; 2... 12 kutuplu		Dişi başlık; açılı lehim pinleri ile; 2... 12 kutuplu		Dişi konnektör; kilitleme kolları ile; 2... 12 kutuplu		Erkek başlık; montaj flanşları ile; 2... 12 kutuplu	
231-932/001-000	200	232-862	100	231-702/037-000	50	731-632/019-000	50
231-942/001-000	50	232-872	10	231-712/037-000	10	731-642/019-000	10
Erkek başlık; düz lehim pinleri ile; 16 A; 2... 12 kutuplu		Dişi başlık; düz lehim pinleri ve kilitleme kolları ile; 2... 12 kutuplu		Dişi konnektör; geçmeli montaj ayakları ile; 2... 12 kutuplu		Erkek konnektör; geçmeli montaj ayakları ile; 2... 12 kutuplu	
231-762/001-000	200	232-762/039-000	100	231-702/008-000	100	731-632/018-000	100
231-772/001-000	50	232-772/039-000	10	231-712/008-000	10	731-642/018-000	10
Erkek başlık; açılı lehim pinleri ile; 16 A; 2... 12 kutuplu		Dişi başlık; açılı lehim pinleri ve kilitleme kolları ile; 2... 12 kutuplu		Dişi konnektör; montaj flanşları ile; 2... 12 kutuplu		Erkek konnektör; geçmeli flanşlı; 2... 12 kutuplu	
231-962/001-000	200	232-862/039-000	100	231-702/031-000	50	731-632/114-000	50
231-972/001-000	50	232-872/039-000	10	231-712/031-000	10	731-646/114-000	10
		Dişi başlık; düz lehim pinleri ve montaj flanşları ile; 2... 12 kutuplu		2 iletkenli dişi konnektör; 2... 12 kutuplu		DIN-35 rayı üzerine monte edilmiş çift pinli erkek konnektör; 2... 12 kutuplu	
		232-762/031-000	100	231-2702/026-000	100	232-582/007-000	50
		232-772/031-000	10	231-2712/026-000	25	232-592/007-000	10
						732-122/026-000	100
						732-132/026-000	25

Çoklu Bağlantı Sistemi

Bacak Aralıklarına Göre Ürüne Genel Bakış

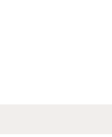
7.62 mm					
831 Serisi; MAXİ 6; 100% Hatalı Eşleştirme Koruması; 1000 V; 41 A					
Ürün No	Adet	Ürün No	Adet	Ürün No	Adet
Erkek başlık; düz lehim pinleri ile; 2...9 kutuplu		Dişi konnektör; kollar; 2...9 kutuplu		Dişi konnektör; 2...9 kutuplu	
831-3602	48	831-1102	48	831-3102	48
831-3609	12	831-1109	12	831-3109	12
Erkek başlık; aşağı doğru açılı lehim pinleri ile; 2...9 kutuplu		Dişi konnektör; kollar; yan kilitleme kolları ile; 2...9 kutuplu		Dişi konnektör; kilitleme kolları ile; 2...9 kutuplu	
831-3622	48	831-1102/038-000	48	831-3102/037-000	48
831-3629	12	831-1109/038-000	12	831-3109/037-000	12
Erkek başlık; yukarı doğru açılı lehim pinleri ile; 2...9 kutuplu		Dişi konnektör; kollar; merkez kilitleme kolu ile; 2...9 kutuplu		Dişi konnektör; vidalı flanşlı; 2...9 kutuplu	
831-3642	48	831-1102/322-000	48	831-3102/107-000	24
831-3649	12	831-1109/322-000	12	831-3109/107-000	12
		Dişi başlık; düz lehim pinleri ile; 2...9 kutuplu		Dişi başlık; aşağı doğru açılı lehim pinleri ile; 2...9 kutuplu	
		831-3502	48	831-3522	48
		831-3509	12	831-3529	12
				Erkek konnektör; dişi flanşlı; 2...9 kutuplu	
				831-3202	48
				831-3209	12
				Erkek konnektör; dişi flanşlı; 2...9 kutuplu	
				831-3202/109-000	24
				831-3209/109-000	12
				Dişi konnektör; kollar; entegre montaj adaptörü ile DIN-35 rayı için; 2...9 kutuplu	
				831-1102/306-000	12
				831-1109/306-000	6
				Erkek konnektör; kollar; entegre montaj adaptörü ile DIN-35 rayı için; 2...9 kutuplu	
				831-3602/108-000	48
				831-3609/108-000	12
				831-3622/108-000	48
				831-3622/108-000	12

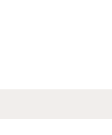
10.16 mm					
832 Serisi; MAXİ 16; 100% Hatalı Eşleştirme Koruması; 1000 V; 41 A					
Ürün No	Adet	Ürün No	Adet	Ürün No	Adet
Erkek başlık; düz lehim pinleri ile; 2...6 kutuplu		Dişi konnektör; kollar; 2...6 kutuplu		Erkek konnektör; kollar; 2...6 kutuplu	
832-3602	50	832-1102	50	832-1202	50
832-3606	10	832-1106	10	832-1206	10
Erkek başlık; aşağı doğru açılı lehim pinleri ile; 2...6 kutuplu		Dişi konnektör; kollar; yan kilitleme kolları ile; 2...6 kutuplu		Dişi konnektör; kollar; entegre ile montaj adaptörü ile DIN-35 rayı için; 2...6 kutuplu	
832-3622	50	832-1102/037-000	50	832-1102/306-000	10
832-3626	10	832-1106/037-000	10	832-1106/306-000	5
Erkek başlık; yukarı doğru açılı lehim pinleri ile; 2...6 kutuplu		Dişi konnektör; kollar; merkez kilitleme kolu ile; 2...6 kutuplu			
832-3642	50	832-1102/322-000	20		
832-3646	10	832-1106/322-000	5		

Çoklu Bağlantı Sistemi

Aksesuarlar

Geçmeli tip gerilim azaltıcı muhafaza; CAGE CLAMP® bağlantılı dişi / erkek konnektörler için

734 Serisi için					231 ve 721 Serisi için				
3,5 mm pin aralığı			Pin aralığı: 3,81 mm		Pin aralığı: 5 mm			Pin aralığı: 5,08 mm	



Kutup Sayısı	Renk	Ürün No	Fiyat	Adet	Renk	Ürün No	Fiyat	Adet	Renk	Ürün No	Fiyat	Adet	Renk	Ürün No	Fiyat	Adet
2	○	734-602	1,91 €	50	●	734-632	1,91 €	50	○	232-602	2,60 €	25	●	232-632	2,60 €	25
3	○	734-603	2,09 €	25	●	734-633	2,09 €	25	○	232-603	2,73 €	25	●	232-633	2,73 €	25
4	○	734-604	2,19 €	25	●	734-634	2,19 €	25	○	232-604	2,93 €	25	●	232-634	2,93 €	25
5	○	734-605	2,29 €	25	●	734-635	2,29 €	25	○	232-605	3,04 €	25	●	232-635	3,04 €	25
6	○	734-606	2,39 €	25	●	734-636	2,39 €	25	○	232-606	3,20 €	25	●	232-636	3,20 €	25
7	○	734-607	2,50 €	25					○	232-607	3,51 €	25	●	232-637	3,51 €	25
8	○	734-608	2,60 €	25	●	734-638	2,60 €	25	○	232-608	3,64 €	25	●	232-638	3,64 €	25
9	○	734-609	2,71 €	25	●	734-639	2,71 €	25	○	232-609	3,96 €	25	●	232-639	3,96 €	25
10	○	734-610	2,86 €	25	●	734-640	2,86 €	25	○	232-610	4,13 €	25	●	232-640	4,13 €	25
11	○	734-611	2,97 €	25												
12	○	734-612	3,07 €	25	●	734-642	3,07 €	25	○	232-612	4,38 €	25	●	232-642	4,38 €	25
16													●	232-646	5,15 €	25

Not: Yalnızca fabrikada yapıştırma mümkündür!

231, 721 ve 731 Serileri için

Pin aralığı: 7,5 mm	Pin aralığı: 7,62 mm
---------------------	----------------------

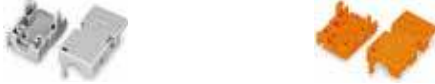

Renk	Ürün No	Fiyat	Adet	Renk	Ürün No	Fiyat	Adet
○	232-662	2,67 €	25	●	232-682	2,67 €	25
○	232-663	2,93 €	25	●	232-683	2,93 €	25
○	232-664	3,11 €	25	●	232-684	3,11 €	25
○	232-665	3,51 €	25	●	232-685	3,51 €	25
○	232-667	4,13 €	25	●	232-687	4,13 €	25
○	232-670	4,76 €	25				

Aksesuarlar; ögeye özgü

Açıklama	Ürün No	Fiyat	Adet
Kablo kelepçesi; gerilim azaltma için; 4 ila 6 kutuplu	209-177	1,09 €	25
Kablo kelepçesi; gerilim azaltma için; 7 veya daha fazla kutup	209-174	1,09 €	25
Montaj vidası; kablo kelepçesi için; 4 ila 6 kutuplu	209-176	0,11 €	50
Montaj vidası; kablo kelepçesi için; 7 veya daha fazla kutup	209-173	0,11 €	50

Gerilim azaltma plakası; itmeli tip; dişi konnektörler için



Pin aralığı: 2,5 mm									
Kutup Sayısı	Genişlik	Renk	Ürün No	Renk	Ürün No	Renk	Ürün No	Fiyat	Adet
2...4	6 mm	○	734-127	●	734-327	●	734-227	0,58 €	25
5...9	12,5 mm	○	734-128	●	734-328	●	734-228	0,60 €	25
10...12	25 mm	○	734-129	●	734-329	●	734-229	0,61 €	25

Pin aralığı: 3,5 / 3,81 mm									
Kutup Sayısı	Genişlik	Renk	Ürün No	Renk	Ürün No	Renk	Ürün No	Fiyat	Adet
2...3	6 mm	○	734-127	●	734-327	●	734-227	0,58 €	25
4...8	12,5 mm	○	734-128	●	734-328	●	734-228	0,60 €	25
9...12	25 mm	○	734-129	●	734-329	●	734-229	0,61 €	25
13...16	35 mm	○	734-126	●	734-326	●	734-226	0,63 €	25
17...max	55 mm	○	734-426	●	734-430	●	734-428	0,67 €	25

Pin aralığı: 5 / 5,08 mm									
Kutup Sayısı	Genişlik	Renk	Ürün No	Renk	Ürün No	Renk	Ürün No	Fiyat	Adet
2	6 mm	○	734-127	●	734-327	●	734-227	0,58 €	25
3...4	12,5 mm	○	734-128	●	734-328	●	734-228	0,60 €	25
5...7	25 mm	○	734-129	●	734-329	●	734-229	0,61 €	25
8...11	35 mm	○	734-126	●	734-326	●	734-226	0,63 €	25
12...16	55 mm	○	734-426	●	734-430	●	734-428	0,67 €	25
17...24	75 mm	○	734-427	●	734-431	●	734-429	0,70 €	25

Pin aralığı: 7,5 / 7,62 mm									
Kutup Sayısı	Genişlik	Renk	Ürün No	Renk	Ürün No	Renk	Ürün No	Fiyat	Adet
2	6 mm	○	734-127	●	734-327	●	734-227	0,58 €	25
2...3	12,5 mm	○	734-128	●	734-328	●	734-228	0,60 €	25
4...6	25 mm	○	734-129	●	734-329	●	734-229	0,61 €	25
7...9	35 mm	○	734-126	●	734-326	●	734-226	0,63 €	25
10...12	55 mm	○	734-426	●	734-430	●	734-428	0,67 €	25
13...16	75 mm	○	734-427	●	734-431	●	734-429	0,70 €	25

Gerilim azaltma plakası; itmeli tip; Push-in CAGE CLAMP® bağlantılı erkek / dişi konnektörler için



Gerilim azaltma plakası; geçmeli tip; Push-in CAGE CLAMP® bağlantılı erkek / dişi konnektörler için



Gerilim azaltma plakası; gerilim azaltma plakalı; geçmeli tip; Push-in CAGE CLAMP® bağlantılı erkek / dişi konnektörler için



Pin aralığı: 7,62 mm						Pin aralığı: 10,16 mm											
Kutup Sayısı	Genişlik	Renk	Ürün No	Fiyat	Adet	Kutup Sayısı	Genişlik	Renk	Ürün No	Fiyat	Adet	Kutup Sayısı	Genişlik	Renk	Ürün No	Fiyat	Adet
2...3	15 mm	○	831-503	0,98 €	25	2	20,2 mm	○	832-532	1,46 €	25	2	20,2 mm	●	832-542	1,83 €	25
4...6	30 mm	○	831-505	1,08 €	25	3	30,4 mm	○	832-533	1,64 €	25	3	30,4 mm	●	832-543	2,00 €	25
7...9	51 mm	○	831-506	1,30 €	25	4	40,6 mm	○	832-534	1,83 €	25	4	40,6 mm	●	832-544	2,18 €	25
5	50,8 mm	○	832-535	2,00 €	25	5	50,8 mm	○	832-535	2,00 €	25	5	50,8 mm	●	832-545	2,18 €	25



Ek gerilim azaltma plakaları için (örneğin, CAGE CLAMP® ve Push-in CAGE CLAMP® bağlantıları olan erkek ve dişi konnektörler için fabrikada monte edilmiş).

Çoklu Bağlantı Sistemi

Aksesuarlar

Görsel	Açıklama	Ürün No	Fiyat	Adet
	Test fişi; 500 mm kablo ile			
	● 2 mm Ø	210-136	18,10 €	50
	● 2,3 mm Ø	210-137	20,48 €	50
	Fiş adaptörünü test edin; dişi konnektörler için			
	5 ve 5.08 mm pin aralığı için	231-661	2,71 €	100
	7.5 ve 7.62 mm pin aralığı için	231-662	2,79 €	100
	Montaj Adaptörü			
	● gri	231-193	0,12 €	100
	● turuncu	231-393	0,12 €	100
	Somun ile vidalayın; M2x12; cihazı kilitlemek için	231-195	0,16 €	200
	● Çoklu montaj adaptörü; geçmeli montaj ayaklı erkek ve dişi konnektörler için	209-148	3,93 €	25
	● Montaj adaptörü; bitiş noktası olarak kullanılabilir; 6,5 mm genişlik	209-137	0,84 €	25
	○ Montaj adaptörü; MCS MAXI için	831-137	0,72 €	48
	○ Montaj adaptörü; MCS MAXI 6 erkek ve dişi konnektörler için kolu	831-1032	1,65 €	12
	○ Montaj adaptörü; MCS MAXI 16 erkek ve dişi konnektörler için kolu	832-1032	2,91 €	10
	○ MCS MAXI 6 erkek konnektörler için geçmeli çerçeve			
	○ 2 kutuplu; 45,84 mm genişlik	831-302	1,67 €	48
	○ 3 kutuplu; 53,46 mm genişlik	831-303	1,89 €	48
	○ 4 kutuplu; 61,08 mm genişlik	831-304	2,17 €	24
	○ 5 kutuplu; 68,7 mm genişlik	831-305	2,29 €	12
	○ Geçmeli çerçeve için kilitleme cihazı	831-321	0,69 €	100
	Kilitleme kolu; MCS MAXI 16 için; ek bileşen türü			
	● 2/4/6 kutuplu	832-522	1,09 €	60
	● 3/5 kutuplu	832-523	1,09 €	40
	○ Ayrıcı; grup oluşumu için	231-500	0,95 €	100
	Kilitleme kapağı; kullanılmayan bağlama ünitelerini örtmek için			
	● gri	231-668	0,09 €	100
	● turuncu	231-669	0,09 €	100

Görsel	734 Serisi				231 / 721 / 722 Serisi							
	3.5 mm pin aralığı				Pin aralığı: 5 mm				Pin aralığı: 7.5 mm			
	Renk	Ürün No	Fiyat	Adet	Renk	Ürün No	Fiyat	Adet	Renk	Ürün No	Fiyat	Adet
Erkek başlıklar için kodlama anahtarı												
	○	734-130	0,14 €	100	○	231-129	0,14 €	100	○	231-130	0,16 €	100
	●	734-159	0,14 €	100	○	231-160	0,14 €	100				
	○	734-400	0,14 €	100								
İzolasyon durdurma												
	○	734-671	0,37 €	200	○	231-670	0,19 €	200	○	231-673	0,19 €	200
					○	231-671	0,19 €	200	○	231-674	0,19 €	200
					○	231-672	0,19 €	200	○	231-675	0,19 €	200

Görsel	Açıklama	Ürün No	Fiyat	Adet
	Kısmen yalıtılmış saftlı açma aparatı			
	Tip 1, (2,5 x 0,4) mm bıçak	210-719	15,19 €	1
	Tip 2, (3,5 x 0,5) mm bıçak,	210-720	16,68 €	1
	Yay açma el aleti; CAGE CLAMP® bağlantılı dişi ve erkek konnektörler için			
	● MCS Midi & MINI	210-250	244,31 €	1
	● MCS MINI & MICRO	210-251	244,31 €	1
	İşaretleme şeridi; 100 kendinden yapışkanlı şeritli DIN A4 sayfası			
	Pin aralığı: 2.5 mm; 1 ... 16 (400x)	210-331/250-202	40,34 €	
	Pin aralığı: 3.5 mm; 1 ... 16 (240x)	210-332/350-202	40,34 €	
	Pin aralığı: 3.81 mm; 1 ... 16 (160x)	210-332/381-202	40,34 €	
	Pin aralığı: 5 mm; 1 ... 12 (300x)	210-331/500-103	40,34 €	
	Pin aralığı: 5.08 mm; 1 ... 16 (200x)	210-331/508-103	40,34 €	
	Pin aralığı: 7.5 mm; 1 ... 16 (100x)	210-331/750-202	40,34 €	
	Pin aralığı: 7.62 mm; 1 ... 16 (100x)	210-331/762-202	40,34 €	

Görsel	733 Serisi				734 Serisi				231 / 721 / 722 Serisi							
	Pin aralığı: 2.5 mm				3.5 mm pin aralığı				Pin aralığı: 5 mm				Pin aralığı: 7.5 mm			
	Renk	Ürün No	Fiyat	Adet	Renk	Ürün No	Fiyat	Adet	Renk	Ürün No	Fiyat	Adet	Renk	Ürün No	Fiyat	Adet
	○	733-130	0,13 €	25	○	734-230	0,15 €	25	○	231-131	0,16 €	25	○	231-131	0,16 €	25
	●	733-191	0,19 €	25	●	734-191	0,22 €	25	●	231-291	0,25 €	25	●	231-291	0,25 €	25

Yay açma aparatı																
Görsel	233 Serisi				734 Serisi				231 Serisi				231 Serisi			
	Renk	Ürün No	Fiyat	Adet	Renk	Ürün No	Fiyat	Adet	Renk	Ürün No	Fiyat	Adet	Renk	Ürün No	Fiyat	Adet
	○	233-332	0,80 €	25	○	734-190	0,37 €	25	○	231-159	0,28 €	25	○	231-159	0,28 €	25
	●	233-331	0,80 €	25	●	734-231	0,40 €	25	●	231-231	0,41 €	25	●	231-231	0,41 €	25



Çalıştırma aracı (210-250) aracılığıyla CAGE CLAMP® ünitesine bir iletken yerleştirme.



Daha düşük bir erkek başlığın kodlanması - kodlama anahtarlarının eklenmesi.



Daha küçük kesitler için izolasyon tamponlarının kullanılması.



Yay açma el aleti aracılığıyla bir iletken yerleştirme.



CAGE CLAMP® donanımlı erkek ve dişi konnektörlerde kullanılmayan bağlama birimlerinin kaplanması (örneğin, boşluk ve kaçak mesafesi gereksinimlerini karşılamak için pin aralığını ikiye katlamak veya daha yüksek bir nominal voltaj gerektiğinde) Kilitleme pinleri, panele monte, açılı dişi konnektörler için uygun değildir.

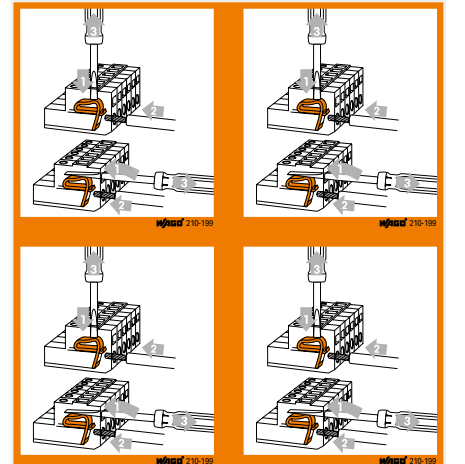

Kullanım talimatlarını içeren etiketler (210-199)

PCB Klemensleri

Sistem Tanımı ve Kullanım

Kilitleme Sürgüsü / Basma Butonu / Kol ile Çalıştırma / Kaldıraçlı

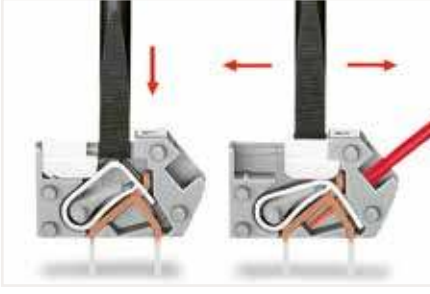

İletken sonlandırma: 1- Kelepçe birimini anlık olarak açmak için bir tornavida kullanın ve ardından soyulmuş bir iletken yerleştirin. 2- Sıkıştırma ünitesini uzun bir süre açmak için, kilitleme sürgüsünü iletken giriş deliğine doğru hareket ettirin. Ardından sıyrılmış iletkeni tamamen yerleştirin ve kilitleme sürgüsünü orijinal konumuna geri getirin (ayrıca tırnakla da yapılabilir). 218 Serisi

Basma Düğmesini Kilitlemeden Çalıştırma / Basma Butonlu / Kaldıraçlı



Açma aparatıyla (3,5 mm bıçak) bir iletken yerleştirme iletken kullanımı ve kelepçe paraleldir. 236 Serisi

Test



Bir iletkeni takma / çıkarma. 218 Serisi

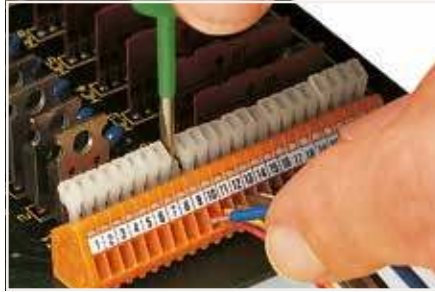

Bir iletkeni takma / çıkarma. 234 Serisi

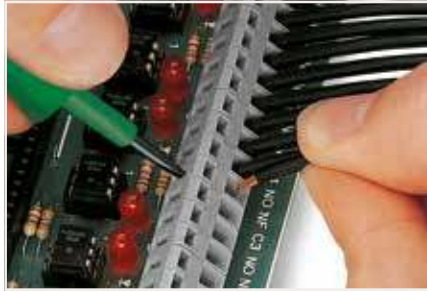

Açma aparatıyla bir iletken yerleştirme (3,5 mm bıçak) iletken girişine dik tornavida çalıştırma. 236 Serisi

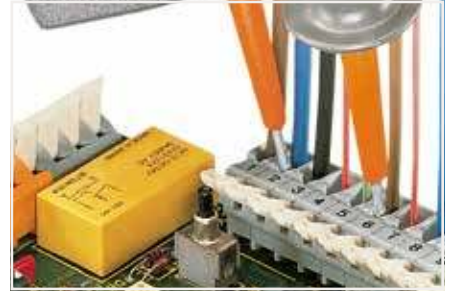

Test problemleri ile test. 255 Serisi

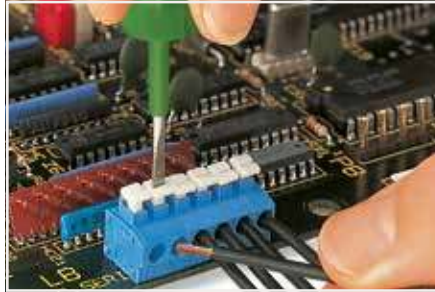

İnce telli iletkenlerin basma butonla takılması / çıkarılması. 235 Serisi

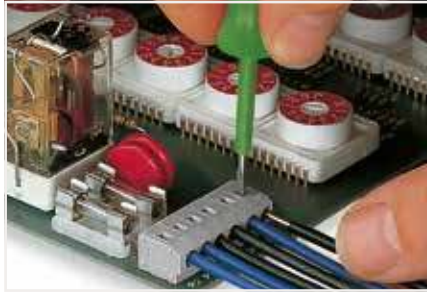

Bir iletkeni basma butonla çıkarma. 235 Serisi.



Parmakla çalıştırılan kol aracılığıyla bir iletkeni takma / çıkarma. 257 Serisi
Parmakla çalıştırılan klemens şeritleri için Tam Seri Kataloğuna bakın.



Bir iletkeni takma / çıkarma. 2706 ve 2716 Serisi.



Açma aparatı (5,5 mm bıçak) ile bir iletken yerleştirme. 745 Serisi



2 mm Ø test fişi ile test. 250 Serisi

Etiketleme



Doğrudan fabrikada etiketlenmiştir.

Köprüleme



Tarak tarzı bir köprü çubuğu takma.
745 Serisi

Özel Fonksiyonlar



Diğer renklerdeki klemens dizileri için lütfen fabrika ile iletişime geçiniz.



Kendinden yapışkanlı etiket şeritleri ile etiketleme
(resme bakınız) veya doğrudan fabrikada etiketleme.



Köprü teli çubuğunu bir tornavida kullanarak geri döndürmez kilide - 2706 ve 2716 Serisine çarpmana kadar sıkıca itin.



Çift ve üç katlı klemenslerle yerden tasarruf edin.
736 ve 737 Serisi



Doğrudan fabrikada işaretlenmiş karışık renkli klemens şeritleri



Katı iletkenler doğrudan itmeli sonlandırmaya izin verir;
ince telli iletkenler sadece kol açıkken bağlanabilir.
2606 Serisi



Bıçak ayırıcının açılması.
742 Serisi



Mini WSB ve WMB etiketlerle veya fabrika doğrudan etiketlemeye.
745 Serisi



Üstte ve iletken tarafında test yuvası.
2606 ve 2616 Serisi



Açma aparatı ile bir iletken yerleştirme.
236 Serisi.

PCB Klemensleri

Bacak Aralıklarına Göre Ürüne Genel Bakış

Talep üzerine gövde renkleri mevcuttur

- Yeşil-sarı
- Gri
- Koyu gri
- Açık gri
- Beyaz
- Turuncu
- Açık yeşil
- Siyah
- Mavi
- Kırmızı
- Sarı
- Kahverengi
- Yeşil
- Mor
- Pembe

Ex Ex e II onaylı

THR Delikten yeniden akış lehimleme

SMT Yüzey Montaj Teknolojisi

3,5 Yalnızca belirtilen pin aralığında mevcuttur























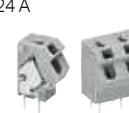













2.5 mm		2.54 mm		3.5 mm		3.81 mm	
Ürün No	Adet	Ürün No	Adet	Ürün No	Adet	Ürün No	Adet
233 Serisi; 2 ... 24 kutuplu; 160 V / 6 A		233 Serisi; 2 ... 24 kutuplu; 160 V / 6 A		739 Serisi; 2 ... 12 kutuplu; 160 V / 17.5 A		739 Serisi; 2 ... 12 kutuplu; 320 V / 17.5 A	
○ 233-102 600		● 233-402 600		○ 739-302 560		● 739-332 520	
○ 233-124 80		● 233-424 80		○ 739-312 100		● 739-342 100	
233 Serisi; 2 ... 24 kutuplu; 160 V / 6 A		233 Serisi; 2 ... 24 kutuplu; 160 V / 6 A		805 Serisi; 2 ... 24 kutuplu; 320 V / 17.5 A		235 Serisi; 2 ... 48 kutuplu; 320 V / 17.5 A	
○ 233-202 600		● 233-502 600		○ 805-102 580		● 235-101 520	
○ 233-224 80		● 233-524 80		○ 805-124 40		● 235-148 20	
234 Serisi; 2 ... 24 kutuplu; 160 V / 6 A		234 Serisi; 2 ... 24 kutuplu; 160 V / 6 A		805 Serisi; 2 ... 8 kutuplu; 320 V / 17.5 A	THR	235 Serisi; 1 ... 48 kutuplu; 320 V / 17.5 A	
○ 234-202 600		● 234-502 600		● 805-302/200-604 600		● 235-101/330-000 520	
○ 234-224 80		● 234-524 80		● 805-308/200-604 160		● 235-148/330-000 20	
250 Serisi; 2 ... 24 kutuplu; 160 V / 4 A		250 Serisi; 2 ... 24 kutuplu; 160 V / 4 A		250 Serisi; 2 ... 24 kutuplu; 160 V / 8 A		735 Serisi; 2 ... 7 kutuplu; 320 V / 10 A	
○ 250-402 720		○ 250-1402 720		○ 250-102 560		● 735-122 660	
○ 250-424 60		○ 250-1424 60		○ 250-124 40		● 735-127 180	
250 Serisi; 2 ... 8 kutuplu; 160 V / 4 A	THR			250 Serisi; 2 ... 24 kutuplu; 250 V / 8 A			
● 250-402/350-604 720				○ 250-202 560			
● 250-408/350-604 220				○ 250-224 40			
218 Serisi; 2 ... 24 kutuplu; 160 V / 6 A		218 Serisi; 2 ... 24 kutuplu; 160 V / 6 A		250 Serisi; 2 ... 8 kutuplu; 320 V / 8 A	THR		
○ 218-102 1000		○ 218-502 1000		● 250-202/353-604 560			
○ 218-124 60		○ 218-524 60		● 250-208/353-604 160			
218 Serisi; 2 ... 7 kutuplu; 160 V / 6 A	THR	218 Serisi; 2 ... 7 kutuplu; 160 V / 6 A	THR	744 Serisi; 2 ... 10 kutuplu; 320 V / 2 A			
● 218-102/000-604 1000		● 218-502/000-604 1000		○ 744-392 1500			
● 218-107/000-604 240		● 218-507/000-604 240		○ 744-310 200			





























5 mm

Ürün No	Adet	Ürün No	Adet	Ürün No	Adet	Ürün No	Adet
236 Serisi; 1 ... 48 kutuplu; 320 V / 24 A		236 Serisi; 2 ... 6 kutuplu; 320 V / 24 A		742 Serisi; 1 ... 3 iletken 320 V / 16 A		235 Serisi; 2 ... 12 kutuplu; 320 V / 17.5 A	
○ 236-101 420		● 236-402/334-604 420		○ 742-101 384		○ 235-402/331-000 420	
○ 236-148 20		● 236-406/334-604 140		○ 742-153 100		○ 235-412/331-000 60	
736 Serisi; 2 x 2 ... 24 x 2 kutuplu; 320 V / 21 A		740 Serisi; 2 ... 24 kutuplu; 320 V / 16 A		742 Serisi; 1 iletken/2 iletken, 320 V / 16 A		2604 Serisi; 2 ... 12 kutuplu; kollu; 400 V / 32 A	
○ 736-102 161		○ 740-102 460		○ 742-121 300		○ 2604-1102 200	
○ 736-124 14		○ 740-124 40		○ 742-178 200		○ 2604-1112 30	
737 Serisi; 2 x 3 ... 24 x 3 kutuplu; 320 V / 21 A		253 Serisi; 2 ... 16 kutuplu; 320 V / 17.5 A		742 Serisi; 1 ... 3 iletken, 320 V / 15 A		2624 Serisi; 2 ... 12 kutuplu; 400 V / 41 A	
○ 737-102 92		○ 253-102 400		○ 742-111 300		○ 2624-1102 200	
○ 737-124 8		○ 253-116 40		○ 742-163 100		○ 2624-1112 35	
738 Serisi; 2 x 4 ... 24 x 4 kutuplu; 320 V / 18 A		250 Serisi; 2 ... 16 kutuplu; 320 V / 17.5 A		741 Serisi; 2 ... 16 kutuplu; 320 V / 16 A		231 Serisi; 2 ... 12 kutuplu; 320 V / 16 A	
○ 738-102 72		○ 250-502 400		○ 741-102 400		○ 231-602/017-000 100	
○ 738-124 6		○ 250-516 40		○ 741-116 40		○ 231-612/017-000 25	
255 Serisi; 1 ... 48 kutuplu; 320 V / 24 A		250 Serisi; 2 ... 24 kutuplu; 320 V / 10 A		735 Serisi; 2 ... 7 kutuplu; 320 V / 10 A		731 Serisi; 2 ... 12 kutuplu; 320 V / 5 A	
○ 255-401 400		○ 250-702 264		○ 735-302 500		○ 731-132 50	
○ 255-448 20		○ 250-724 24		○ 735-307 140		○ 731-142/048-000 25	
256 Serisi; 1 ... 48 kutuplu; 320 V / 24 A		816 Serisi; 2 ... 12 kutuplu; 320 V / 14 A		235 Serisi; 2 ... 48 kutuplu; 320 V / 24 A			
○ 256-401 400		○ 816-102 400		○ 235-402 421			
○ 256-448 20		○ 816-112 60		○ 235-448 20			
257 Serisi; 1 ... 48 kutuplu; 320 V / 24 A		254 Serisi; 1 ... 48 kutuplu; 320 V / 24 A		745 Serisi; 2 ... 12 kutuplu; 320 V / 32 A			
○ 257-401 400		○ 254-451 420		○ 745-3102 276			
○ 257-448 20		○ 254-498 20		○ 745-3112 48			
739 Serisi; 2 ... 24 kutuplu; 320 V / 24 A		804 Serisi; 2 ... 16 kutuplu; 320 V / 24 A		745 Serisi; 2 ... 12 kutuplu; 320 V / 32 A			
○ 739-102 400		○ 804-102 420		○ 745-102 230			
○ 739-124 20		○ 804-116 60		○ 745-112 40			

PCB Klemensleri





















Bacak Aralıklarına Göre Ürüne Genel Bakış

5.08 mm		7.5 mm						
Ürün No	Adet	Ürün No	Adet	Ürün No	Adet	Ürün No	Adet	
236 Serisi; 1 ... 48 kutuplu; 320 V / 24 A		742 Serisi; 1 ... 3 iletken, 320 V / 16 A		236 Serisi; 1 ... 24 kutuplu; 630 V / 24 A		235 Serisi; 1 ... 24 kutuplu; 630 V / 17.5 A		745 Serisi; 2 ... 12 kutuplu; 630 V / 32 A
								
236-101	420	742-106	384	236-201	280	235-501/331-000	280	745-3152
236-148	20	742-158	100	236-224	20	235-524/331-000	20	745-3162
736 Serisi; 2 x 2 ... 24 x 2 kutuplu; 320 V / 21 A		742 Serisi; 1 iletken/2 iletken, 320 V / 16 A		736 Serisi; 2 x 2 ... 16 x 2 kutuplu; 630 V / 21 A		235 Serisi; 1 ... 24 kutuplu; 630 V / 24 A		745 Serisi; 2 ... 12 kutuplu; 630 V / 32 A
								
736-302	161	742-126	300	736-502	133	235-501	280	745-152
736-324	14	742-176	200	736-516	14	235-524	20	745-162
737 Serisi; 2 x 3 ... 24 x 3 kutuplu; 320 V / 21 A		742 Serisi; 1 ... 3 iletken, 320 V / 15 A		737 Serisi; 2 x 3 ... 16 x 3 kutuplu; 630 V / 21 A		254 Serisi; 1 ... 24 kutuplu; 630 V / 24 A		745 Serisi; 2 ... 12 kutuplu; 630 V / 41 A
								
737-302	92	742-116	300	737-502	76	254-551	280	745-302
737-324	8	742-168	100	737-516	8	254-574	20	745-312
738 Serisi; 2 x 4 ... 24 x 4 kutuplu; 320 V / 18 A		741 Serisi; 2 ... 16 kutuplu; 320 V / 16 A		255 Serisi; 1 ... 24 kutuplu; 630 V / 24 A		741 Serisi; 2 ... 10 kutuplu; 630 V / 16 A		2706 Serisi; 2 ... 12 kutuplu; 630 V / 41 A
								
738-302	72	741-202	400	255-501	280	741-302	340	2706-102
738-324	6	741-216	40	255-524	20	741-310	60	2706-112
255 Serisi; 1 ... 48 kutuplu; 320 V / 24 A				256 Serisi; 1 ... 24 kutuplu; 320 V / 24 A		250 Serisi; 2 ... 12 kutuplu; 630 V / 17.5 A		2706 Serisi; 2 ... 12 kutuplu; 630 V / 41 A
								
255-401	400			256-501	280	250-602	340	2706-152
255-448	20			256-524	20	250-612	40	2706-162
256 Serisi; 1 ... 48 kutuplu; 320 V / 24 A		235 Serisi; 1 ... 48 kutuplu; 320 V / 24 A		257 Serisi; 1 ... 24 kutuplu; 630 V / 24 A		804 Serisi; 2 ... 12 kutuplu; 320 V / 24 A		746 Serisi; 2 ... 12 kutuplu; 1000 V / 50 A
								
256-401	400	235-401	420	257-501	280	804-302	340	746-2302
256-448	20	235-448	20	257-524	20	804-312	40	746-2312
257 Serisi; 1 ... 48 kutuplu; 320 V / 24 A		254 Serisi; 1 ... 48 kutuplu; 320 V / 24 A		739 Serisi; 2 ... 12 kutuplu; 630 V / 24 A		2604 Serisi; 2 ... 12 kutuplu; kollu; 630 V / 32 A		2624 Serisi; 2 ... 12 kutuplu; 630 V / 41 A
								
257-401	400	254-451	420	739-202	340	2604-1302	200	2624-1302
257-448	20	254-498	20	739-212	40	2604-1312	30	2624-1312
739 Serisi; 2 ... 24 kutuplu; 320 V / 24 A						2606 Serisi; 2 ... 12 kutuplu; kollu; 1000 V / 41 A		2626 Serisi; 2 ... 12 kutuplu; 1000 V / 41 A
								
739-152	400					2606-1102/020-000	120	2626-1102/020-000
739-174	20					2606-1112/020-000	25	2626-1112/020-000

7.62 mm				10 mm			
Ürün No	Adet	Ürün No	Adet	Ürün No	Adet	Ürün No	Adet
236 Serisi; 1 ... 24 kutuplu; 630 V / 24 A		235 Serisi; 1 ... 24 kutuplu; 630 V / 17.5 A		236 Serisi; 1 ... 24 kutuplu; 1000 V / 10 A		235 Serisi; 1 ... 24 kutuplu; 1000 V / 17.5 A	
							
○ 236-201	280	○ 235-501/331-000	280	○ 236-301	200	○ 235-801/331-000	220
○ 236-224	20	○ 235-524/331-000	20	○ 236-324	20	○ 235-824/331-000	20
736 Serisi; 2 x 2 ... 16 x 2 kutuplu; 630 V / 24 A		235 Serisi; 1 ... 24 kutuplu; 630 V / 24 A		736 Serisi; 2 x 2 ... 12 x 2 kutuplu; 1000 V / 21 A		235 Serisi; 1 ... 24 kutuplu; 1000 V / 24 A	
							
● 736-602	133	○ 235-501	280	○ 736-702	112	○ 235-801	220
● 736-616	14	○ 235-524	20	○ 736-712	14	○ 235-824	20
737 Serisi; 2 x 3 ... 16 x 3 kutuplu; 630 V / 24 A		254 Serisi; 1 ... 24 kutuplu; 630 V / 24 A		737 Serisi; 2 x 3 ... 12 x 3 kutuplu; 1000 V / 21 A		254 Serisi; 1 ... 24 kutuplu; 1000 V / 24 A	
							
● 737-602	76	○ 254-551	280	○ 737-702	64	○ 254-651	280
● 737-616	8	○ 254-574	20	○ 737-712	8	○ 254-674	20
255 Serisi; 1 ... 24 kutuplu; 630 V / 24 A		741 Serisi; 2 ... 10 kutuplu; 630 V / 16 A		255 Serisi; 1 ... 24 kutuplu; 1000 V / 24 A		741 Serisi; 2 ... 8 kutuplu; 1000 V / 16 A	
							
○ 255-501	280	● 741-402	320	○ 255-601	200	○ 741-502	280
○ 255-524	20	● 741-410	60	○ 255-624	20	○ 741-508	60
256 Serisi; 1 ... 24 kutuplu; 320 V / 24 A				256 Serisi; 1 ... 24 kutuplu; 630 V / 24 A		2616 Serisi; 2 ... 12 kutuplu; kollu; 1000 V / 76 A	
							
○ 256-501	280			○ 256-601	200	○ 2616-1102/020-000	50
○ 256-524	20			○ 256-624	20	○ 2616-1112/020-000	10
257 Serisi; 1 ... 24 kutuplu; 630 V / 24 A				257 Serisi; 1 ... 24 kutuplu; 1000 V / 24 A		2636 Serisi; 2 ... 12 kutuplu; 1000 V / 76 A	
							
○ 257-501	280			○ 257-601	200	○ 2636-1102/020-000	50
○ 257-524	20			○ 257-624	20	○ 2636-1112/020-000	15
739 Serisi; 2 ... 12 kutuplu; 630 V / 24 A				739 Serisi; 2 ... 12 kutuplu; 630 V / 24 A		2706 Serisi; 2 ... 12 kutuplu; 1000 V / 41 A	
							
● 739-232	340			○ 739-3202	280	○ 2706-202	70
● 739-242	40			○ 739-3212	40	○ 2706-212	10
				745 Serisi; 2 ... 12 kutuplu; 1000 V / 32 A		2716 Serisi; 2 ... 8 kutuplu; 320 V / 75 A	
							
				○ 745-3202	192	○ 2716-102	65
				○ 745-3212	24	○ 2716-108	15
						2716 Serisi; 2 ... 8 kutuplu; 1000 V / 76 A	
							
						○ 2716-152	52
						○ 2716-158	12



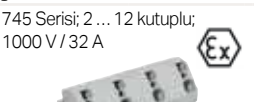
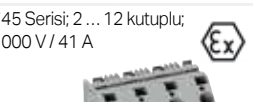
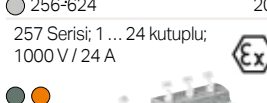
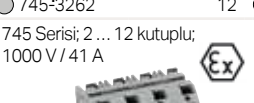
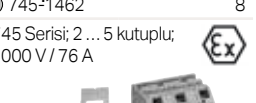
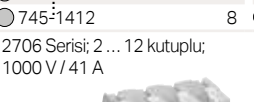
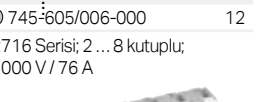







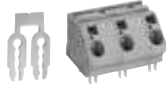



PCB Klemensleri

Bacak Aralıklarına Göre Ürüne Genel Bakış

10.16 mm		11.5 mm		12.5 mm		15 mm			
Ürün No	Adet	Ürün No	Adet	Ürün No	Adet	Ürün No	Adet		
236 Serisi; 1 ... 24 kutuplu; 1000 V / 10 A		235 Serisi; 1 ... 24 kutuplu; 1000 V / 17.5 A		2604 Serisi; 2 ... 12 kutuplu; kollu; 1000 V / 32 A		2606 Serisi; 2 ... 12 kutuplu; 1000 V / 41 A		2616 Serisi; 2 ... 8 kutuplu; 1000 V / 76 A	
236-301	200	235-801/331-000	220	2604-1502	130	2606-1352	80	2616-1352	44
236-324	20	235-824/331-000	20	2604-1512	15	2606-1362	12	2616-1358	14
736 Serisi; 2 x 2 ... 12 x 2 kutuplu; 1000 V / 21 A		235 Serisi; 1 ... 24 kutuplu; 1000 V / 24 A		2624 Serisi; 2 ... 12 kutuplu; 1000 V / 41 A		2606 Serisi; 2 ... 12 kutuplu; 1000 V / 41 A		2616 Serisi; 2 ... 8 kutuplu; 1000 V / 76 A	
736-802	112	235-801	220	2624-1502	100	2606-3352	80	2616-3352	44
736-812	14	235-824	20	2624-1512	20	2606-3362	12	2616-3358	14
737 Serisi; 2 x 3 ... 12 x 3 kutuplu; 1000 V / 21 A		254 Serisi; 1 ... 24 kutuplu; 1000 V / 24 A				2626 Serisi; 2 ... 12 kutuplu; 1000 V / 48 A		2636 Serisi; 2 ... 8 kutuplu; 1000 V / 76 A	
737-802	64	254-651	280			2626-1352	100	2636-1352	60
737-812	8	254-674	20			2636-1362	12	2636-1358	18
255 Serisi; 1 ... 24 kutuplu; 1000 V / 24 A		741 Serisi; 2 ... 8 kutuplu; 1000 V / 16 A				2626 Serisi; 2 ... 12 kutuplu; 1000 V / 48 A		2636 Serisi; 2 ... 8 kutuplu; 1000 V / 76 A	
255-601	200	741-602	280			2636-3352	100	2636-3352	50
255-624	20	741-608	60			2636-3362	12	2636-3358	16
256 Serisi; 1 ... 24 kutuplu; 630 V / 24 A						745 Serisi; 2 ... 12 kutuplu; 1000 V / 32 A		745 Serisi; 2 ... 12 kutuplu; 1000 V / 41 A	
256-601	200					745-3252	168	745-1452	64
256-624	20					745-3262	12	745-1462	8
257 Serisi; 1 ... 24 kutuplu; 1000 V / 24 A						745 Serisi; 2 ... 12 kutuplu; 1000 V / 41 A		745 Serisi; 2 ... 5 kutuplu; 1000 V / 76 A	
257-601	200					745-1402	80	745-602/006-000	36
257-624	20					745-1412	8	745-605/006-000	12
						2706 Serisi; 2 ... 12 kutuplu; 1000 V / 41 A		2716 Serisi; 2 ... 8 kutuplu; 1000 V / 76 A	
						2706-302	65	2716-202	50
						2706-312	5	2716-208	10
								2716 Serisi; 2 ... 8 kutuplu; 1000 V / 76 A	
								2716-252	40
								2716-258	8

Takılabilir PCB Klemensleri ve Köprüler

Bacak Aralıklarına Göre Ürüne Genel Bakış





20 mm		Takılabilir PCB Klemensleri		Köprü	
Ürün No	Adet	Ürün No	Adet	Ürün No	Adet
745 Serisi; 2 ... 5 kutuplu; 1000 V / 76 A		252 Serisi; 2 ... 10 kutuplu; 320 V / 2 A	3,5	Tarak Tarzı Köprü; 5 mm pin aralığı; 745 Serisi için - 4 mm ²	
					
○ 745-652/006-000	32	○ 252-102	600	745-181	50
○ 745-655/006-000	8	○ 252-110	150	745-185	50
		252 Serisi; 2 ... 10 kutuplu; 320 V / 2 A	3,5	Tarak Tarzı Köprü; 7,5 mm pin aralığı; 745 Serisi için - 4 mm ²	
					
		○ 252-152	600	745-191	50
		○ 252-160	150	745-195	50
		252 Serisi; 2 ... 10 kutuplu; 320 V / 2 A	3,5	Tarak Tarzı Köprü; 10 mm pin aralığı; 745 Serisi için - 4 mm ²	
					
		○ 252-302	600	745-281	50
		○ 252-310	150	745-285	50
		243 Serisi; 2 ... 8 kutuplu; 320 V / 6 A	5,75	Tarak Tarzı Köprü; 7,5 mm pin aralığı; 745 Serisi ve 2706 Serisi için - 6 mm ²	
					
		○ 243-742	50	745-381	50
		○ 243-748	50	745-385	50
		806 Serisi; 2 ... 12 kutuplu; 320 V / 10 A	5	Tarak Tarzı Köprü; 10 mm pin aralığı; 745 Serisi ve 2706 Serisi için - 6 mm ²	
					
		○ 806-102	400	745-391	50
		○ 806-112	60	745-395	50
				Tarak Tarzı Köprü; 10 mm pin aralığı; 745 Serisi ve 2716 Serisi için - 16 mm ²	
					
				745-582	50
				745-585	50
				Tarak Tarzı Köprü; 15 mm pin aralığı; 745 Serisi ve 2716 Serisi için - 16 mm ²	
					
				745-631	50
				745-635	50
				Tarak Tarzı Köprü; 20 mm pin aralığı; 745 Serisi ve 2716 Serisi için - 16 mm ²	
					
				745-681	50
				745-685	50

SMD PCB Klemensleri

Bacak Aralıklarına Göre Ürüne Genel Bakış

3 mm		4 mm		6 mm			
Ürün No	Adet	Ürün No	Adet	Ürün No	Adet	Ürün No	Adet
2059 Serisi; 1 ... 3 kutuplu; 160 V/3 A		2060 Serisi; 1 ... 3 kutuplu; 160 V/9 A		2061 Serisi; 1 ... 3 kutuplu; lehim pimi uzunluğu: 2.4 mm 320 V / 17.5 A		2061 Serisi; 1 ... 3 kutuplu; lehim pimi uzunluğu: 1.5 mm 320 V / 17.5 A	
							
○ 2059-301/998-403	31800	○ 2060-451/998-404	13500	○ 2061-1601/998-404	5760	○ 2061-1641/998-404	5760
○ 2059-303/998-403	21000	○ 2060-453/998-404	6750	○ 2061-1603/998-404	2880	○ 2061-1643/998-404	2880
2059 Serisi; 1 ... 3 kutuplu; 160 V/3 A		2060 Serisi; 1 ... 3 kutuplu; 160 V/9 A		2061 Serisi; 1 ... 3 kutuplu; lehim pimi uzunluğu: 2.4 mm 320 V / 17.5 A		2061 Serisi; 1 ... 3 kutuplu; lehim pimi uzunluğu: 1.5 mm 320 V / 17.5 A	
							
● 2059-321/998-403	31800	● 2060-471/998-404	13500	● 2061-1621/998-404	5760	● 2061-1661/998-404	5760
● 2059-323/998-403	21000	● 2060-473/998-404	6750	● 2061-1623/998-404	2880	● 2061-1663/998-404	2880
		2060 Serisi; 1 ... 3 kutuplu; solder pin length: 2.4 mm 160 V/9 A		2061 Serisi; 1 ... 3 kutuplu; 320 V / 17.5 A			
							
		○ 2060-1451/998-404	10800	○ 2061-601/998-404	8100		
		○ 2060-1453/998-404	4950	○ 2061-603/998-404	4050		
2075 Serisi; birleşik; 1 kutuplu		2060 Serisi; 1 ... 3 kutuplu; solder pin length: 2.4 mm 160 V/9 A		2061 Serisi; 1 ... 3 kutuplu; 320 V / 17.5 A			
							
2075-381/997-404	18000	● 2060-1471/998-404	10800	● 2061-621/998-404	8100		
		● 2060-1473/998-404	4950	● 2061-623/998-404	4050		

Butonlu SMD PCB Klemensleri için Karttan Karta Bağlantı











Pin aralığı: 3 mm; 1 ... 4 kutuplu; pin uzunluğu: 15.3 mm ¹	Pin aralığı: 4 mm; 1 ... 4 kutuplu; pin uzunluğu: 28 mm	Pin aralığı: 6 mm; 1 ... 4 kutuplu; pin uzunluğu: 30 mm	Pin aralığı: 6 mm; 1 ... 4 kutuplu; pin uzunluğu: 34 mm
			
2059-901	2060-951/028-000	2061-901	2061-901/034-000
1500	1500	700	700
2059-904	2060-954/028-000	2061-904	2061-904/034-000
250	250	100	100

Çalıştırma Aracı

2059 Serisi için	2060 Serisi için	2061 Serisi için
		
206-859	206-860	206-861
5	5	5
Yalıtımlı; 2059 Serisi için	Yalıtımlı; 2060 Serisi için	Yalıtımlı; 2061 Serisi için
		
2059-189	2060-189	2061-189
50	50	50

Avantajlar / Faydalar:

- Düşük profiller, yerleşik LED gölgelendirmeyi en aza indirir
- Tek damarlı iletkenlerin push-in sonlandırması
- Farklı uzunluklardaki klemens şeritleri kutup kaybı olmadan monte edilebilir, bu da varyantların sayısını azaltır ve üretim maliyetlerini düşürür
- 1 ila 3 kutuplu konfigürasyonlarda mevcuttur
- SMT lehimleme sürecine tam entegrasyon için bant ve makara ambalajında teslimat
- Otomatik alma ve yerleştirme montajıyla maliyetleri düşürür

6.5 mm		8 mm	
Ürün No	Adet	Ürün No	Adet
2065 Serisi; basma butonlu ile; 320 V / 9 A		2070 Serisi; 1 ... 3 kutuplu; kapaksız; 320 V / 9 A	
			
2065-100/998-403	31800	2070-451/998-406	4770
		2070-453/998-406	1590
2065 Serisi; 320 V / 9 A		2070 Serisi; 1 ... 3 kutuplu; kapaklı; 320 V / 9 A	
			
2065-101/998-403	31800	2070-461/998-406	4770
		2070-463/998-406	1590
		2070 Serisi; 1 ... 3 kutuplu; kapaklı ve etiketli; 320 V / 9 A	
			
		2070-521/998-406	4770
		2070-523/998-406	1590
		2060 Serisi; 2 kutuplu; 630 V / 9 A	
			
		2060-852/998-404	6750
		2060 Serisi; 2 kutuplu; lehim pini uzunluğu: 2.4 mm; 630 V / 9 A	
			
		2060-1872/998-404	4590
		2060 Serisi; 2 kutuplu; lehim pini uzunluğu: 2.4 mm; 630 V / 9 A	
			
		2060-1852/998-404	4590

6.5 mm pin uzunluğu	2070 Serisi için	8 mm pin aralığı; 2 kutuplu
		
Uzunluk: 15.6 2065-131 1500	2070-400 1	2060-962/028-000 375
Uzunluk: 17.6 2065-133 1500		

Çalıştırma Aracı	
Yalıtımlı; 2065 Serisi için	Yalıtımlı; 2060 Serisi için
	
2065-189 50	2060-189 50

picoMAX® Elektronik Kutu Sistemi

KUTU TİPLERİ

12.5 mm

3-2 TERMİNAL
0-2 KÖPRÜ
2857-102

2-2 TERMİNAL
2-2 KÖPRÜ
2857-101

3-3 TERMİNAL
0-0 KÖPRÜ
2857-103



22.5 mm

3-2 TERMİNAL
0-2 KÖPRÜ
2857-122

2-2 TERMİNAL
2-2 KÖPRÜ
2857-121

3-3 TERMİNAL
0-0 KÖPRÜ
2857-123

1-1 TERMİNAL
2-2 KÖPRÜ
2857-124

Boş Kutu -
Ön montajlı olarak sipariş edilebilir.



- PCB yerleştirip lehimleyin.
- Yan kapağı oturtup bastırın.
- HAZIR!

Değişken kutu konsepti

- ✓ TAKILABİLİR
picoMAX- konnektör
- ✓ SABİT
picoMAX- konnektör
- ✓ BOŞ
konnektör yok

...talebe göre yapılabilir



FARKLI ETİKETLEME OPSİYONLARI



WMB / WMB Inline



Etiket Şeridi



Etiket taşıyıcısı



Micro WSB, Her bir çıkışta

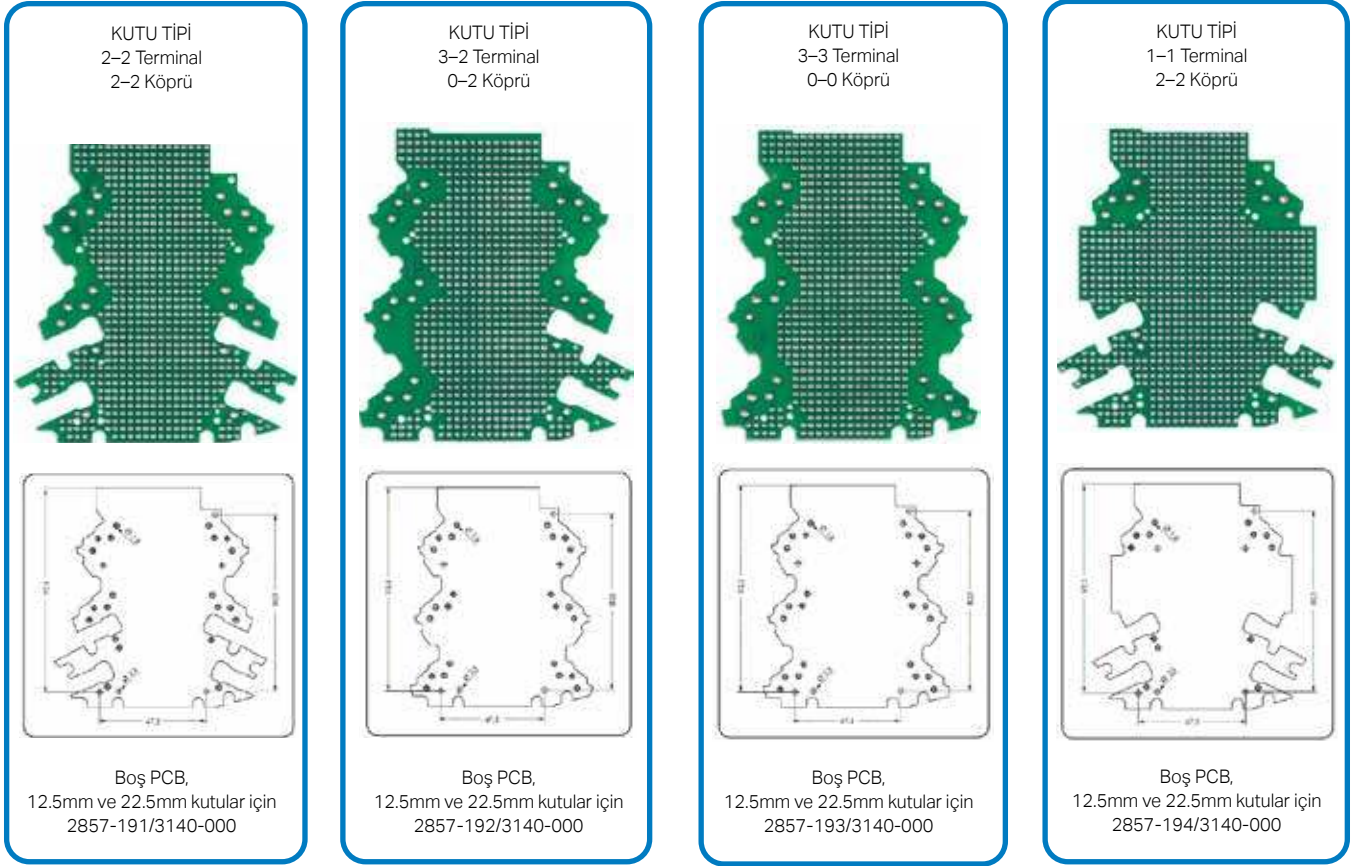

Açıklama	Kesit	Ürün No	Fiyat	Adet
MODÜLER BOŞ KUTU (V0 yanmaz, 16A, 630V / 4kV, -40 ° C ... +70 ° C)				
12.5mm boş kutu, 2-2 bağlantı seviyesi, 2-2 köprüleme, (GxYxU)12.5x107x108 mm (GxYxU)12.5x107x108mm	2,5	2857-101	32,00 €	10
12.5mm boş kutu, 3-2 bağlantı seviyesi, 0-2 köprüleme, (GxYxU) 12.5x107x110mm (GxYxU) 12.5x107x110mm	2,5	2857-102	35,00 €	10
12.5mm boş kutu, 3-3 bağlantı seviyesi, 0-0 köprüleme, (GxYxU) 12.5x107x112mm	2,5	2857-103	39,00 €	10
22.5mm boş kutu, 2-2 bağlantı seviyesi, 2-2 köprüleme, (GxYxU) 12.5x107x108mm	2,5	2857-121	47,00 €	5
22.5mm boş kutu, 3-2 bağlantı seviyesi, 0-2 köprüleme, (GxYxU) 22.5x107x110mm	2,5	2857-122	51,00 €	5
22.5mm boş kutu, 3-3 bağlantı seviyesi, 0-0 köprüleme, (GxYxU) 22.5x107x112mm	2,5	2857-123	61,00 €	5
22.5mm boş kutu, 3-3 bağlantı seviyesi, 0-0 köprüleme, (GxYxU) 22.5x107x112mm	2,5	2857-124	34,00 €	5
İzoleli itme tipi köprü çubuğu, 2 sıralı, 18A, açık gri	-	859-402	0,75 €	200
Kodlama tırnağı, konnektörler için	-	2092-1610	0,28 €	100
2857 serisi mikro WSB etiket, beyaz	-	2009-141	130,65 €	1
PCB için vidalı DIN 35 ray adaptörü	-	209-120	1,14 €	25

**Teknoloji, tüm gereksinimleri
sağlayacak kadar
özelleştirilebilir mi?**

EVET!

Montaj Taşıyıcı

Ray Montajlı PCB'ler için

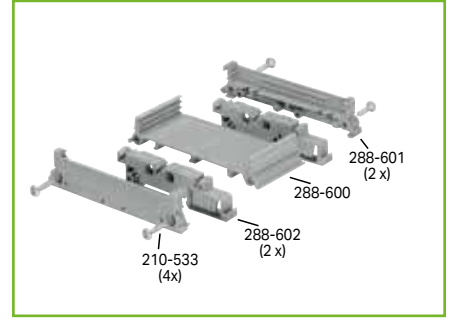
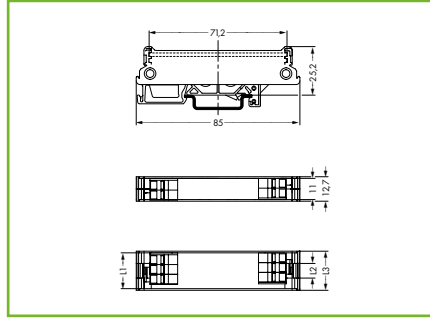

Montaj Taşıyıcı, boyut 1

Tam bir montaj taşıyıcısı için uzunluk hesaplaması:

PCB uzunluğu: L1

Taban uzunluğu: L2 = L1 - 11 mm

Montaj taşıyıcısı uzunluğu: L3 = L1 + 2 mm

1 boy yan kapaklı, 6,35 mm kalınlığında

Üst PCB yivi kullanılırken taban ve PCB arasındaki boş alan: 5 mm

PCB toleransları: 1.5 mm ± 0.2 mm (kalınlık), ± 0.2 mm (uzunluk / genişlik), frezeleme konturları için -0.1 / + 0.3

Montaj Taşıyıcı; boyut 1

Açıklama	Ürün No	Fiyat	Adet
Yan Kapak; boyut: 1; küçük; 6,35 mm kalınlığında	288-601	1,20 €	1
DIN-35 Ray için Ayak	288-602	1,10 €	1
Taşıyıcı Tabanı; boyut: 1; 1 m uzunluğunda	288-600	29,60 €	1

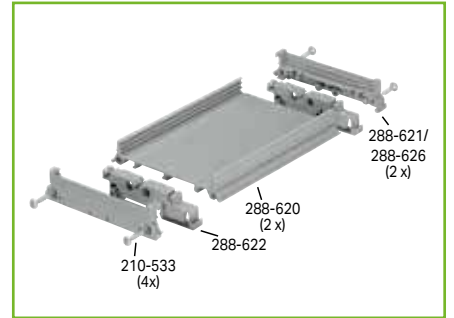
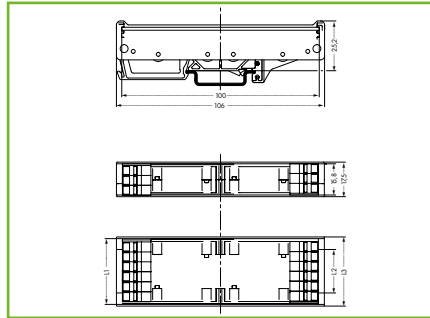

Montaj Taşıyıcı, boyut 2

Tam bir montaj taşıyıcısı için uzunluk hesaplaması:

PCB uzunluğu: L1

Taban uzunluğu: L2 = L1 - 15,8 mm

Montaj taşıyıcısı uzunluğu: L3 = L1 + 2 mm

Kapak uzunluğu: L4 = L1

2 boy yan kapaklı, 8,75 mm kalınlığında

Üst PCB yivi kullanılırken taban ve PCB arasındaki boş alan: 5 mm

PCB toleransları: 1.5 mm ± 0.2 mm (kalınlık), ± 0.2 mm (uzunluk / genişlik), frezeleme konturları için -0.1 / + 0.3

Montaj Taşıyıcı; boyut 2

Açıklama	Ürün No	Fiyat	Adet
Yan kapak; boyut 2; 25,2 mm yükseklik; 8,75 mm kalınlık	288-621	1,30 €	1
DIN-35 Ray için Ayak	288-622	1,30 €	1
Taşıyıcı Tabanı; boyut: 2; 1 m uzunluğunda	288-620	39,00 €	1
Yan kapak; boyut 2; 70 mm yükseklik; 8,75 mm kalınlık	288-626	2,40 €	1
Kapak; boyut 2; 1 mm uzunluğunda	288-627	64,60 €	1

Aksesuarlar; Tüm Montaj Taşıyıcıları için

Etiketleme Şeritleri



Açıklama	Ürün No	Fiyat	Adet
Phillips Vida, 2,9 x 13	210-533	0,19 €	25
Etiketleme Şeritleri, 7,5 x 0,5 mm; 1 m uzunluğunda; yarı saydam	709-196	5,30 €	1

BAYİLERİMİZ

Nerelerdeyiz?

ADANA				
FİRMA	TELEFON	FAX	E-POSTA	WEBSİTE
Numan Yılmaz	0322 359 53 75	-	numanyilmaz@wago.com	www.wago.com.tr
ANKARA				
FİRMA	TELEFON	FAX	E-POSTA	WEBSİTE
Botek Elek. Elektr. ve Otom. San. Tic. Ltd. Şti.	0312 395 51 12	0312 395 51 13	botek@botekotomasyon.com	www.botekotomasyon.com
Galip Mühendislik Elektrik San. Tic. Ltd. Şti.	0312 395 06 43	0312 395 06 44	galipankara@galip.com.tr	www.galip.com.tr
Platin Otomasyon Tek. Elek. Mak. Ltd. Şti.	0312 385 68 04	0312 385 04 53	platin@platinelektrik.com.tr	www.platinelektrik.com.tr
Tamer Elektrik İmalat San. Ve Tic. Ltd. Şti.	0312 395 17 20	0312 395 17 23	ostim1@tamerelektrik.com.tr	www.tamerelektrik.com.tr
TBA Enerji Elektrik İnş. Taah. San. Tic. Ltd. Şti.	0312 566 39 39	0312 566 36 37	info@tbaenerji.com.tr	www.tbaenerji.com.tr
ANTALYA				
FİRMA	TELEFON	FAX	E-POSTA	WEBSİTE
Botek Elek. Elektr. ve Otom. San. Tic. Ltd. Şti.	0242 312 11 13	0242 312 11 15	botek@botekotomasyon.com	www.botekotomasyon.com
BURSA				
FİRMA	TELEFON	FAX	E-POSTA	WEBSİTE
Bemak Otomasyon Kontr. Sist. Mak. San.	0224 443 56 06	0 224 443 56 07	bemak@bemakotomasyon.com	www.bemakotomasyon.com
Botek Elek. Elektr. ve Otom. San. Tic. Ltd. Şti.	0224 441 15 45	0224 441 28 80	botek@botekotomasyon.com	www.botekotomasyon.com
Mnelko Endüstriyel San. ve Tic. Ltd. Şti.	0850 466 35 56	-	info@mnelko.com	www.mnelko.com
Özat Elektrik Otomasyon Mühendislik Tic. Ltd. Şti.	0224 440 00 11	0224 440 00 57	info@ozatelektrik.com	www.ozatelektrik.com
DENİZLİ				
FİRMA	TELEFON	FAX	E-POSTA	WEBSİTE
Proton Otom. Elek. Mak. İnş. Taah. San. ve Tic. Ltd. Şti.	0258 372 11 33	0258 372 11 34	info@apali.co	www.protonotomasyon.com
DIYARBAKIR				
FİRMA	TELEFON	FAX	E-POSTA	WEBSİTE
Botek Elek. Elektr. ve Otom. San. Tic. Ltd. Şti.	0549 798 08 94	-	botek@botekotomasyon.com	www.botekotomasyon.com
ESKİŞEHİR				
FİRMA	TELEFON	FAX	E-POSTA	WEBSİTE
Bekas Elektrik Sanayi Ticaret Ltd. Şti.	0222 220 58 00	0222 220 79 00	info@bekaselektrik.com.tr	www.bekaselektrik.com.tr
GAZİANTEP				
FİRMA	TELEFON	FAX	E-POSTA	WEBSİTE
Geylani Elektrik San. Tic. Ltd. Şti.	0342 337 32 05	0342 337 29 79	mecit@geylanielektrik.com.tr	www.geylanielektrik.com.tr
Oran Otomasyon Elektrik Elektronik	0342 215 23 84	0342 215 27 03	aliev yapan@oranotomasyon.com	www.oranotomasyon.com
İSTANBUL				
FİRMA	TELEFON	FAX	E-POSTA	WEBSİTE
Botek Elek. Elektr. ve Otom. San. Tic. Ltd. Şti. (Tuzla)	0216 527 75 31	0216 527 75 35	botek@botekotomasyon.com	www.botekotomasyon.com
Deha Müh. Elek. Elektr. San. ve Dış Tic. Ltd. Şti.	0212 220 36 31	0212 220 58 53	info@dehamuhendislik.net	www.dehamuhendislik.net
Elmark Plus Elk. Elektr. San. Ve Tic. Ltd. Şti.	0216 420 81 18	0216 318 81 18	info@elmarkplus.com.tr	www.elmarkplus.com.tr
Maxel Endüstri Elektrik Elektronik San. ve Tic. Ltd. Şti.	0216 540 54 32	-	info@maxelendustri.com	www.maxelendustri.com
Varitec Elektrik San. Tic. Ltd. Şti.	0212 320 79 80	-	varitec@varitecelectric.com	www.varitecelectric.com
Vekmar Elektrik Sistemleri Yatırım ve Ticaret A.Ş.	0216 593 11 00	0216 593 11 12	vekmar@vekmar.com.tr	www.vekmar.com.tr
Yıldız Elektrik İnş. Taah. Tic. ve San. Ltd. Şti.	0216 576 50 51	0216 576 50 81	satis@yildizinsa.com.tr	www.sdeyildizelektrik.com
İZMİR				
FİRMA	TELEFON	FAX	E-POSTA	WEBSİTE
Botek Elek. Elektr. ve Otom. San. Tic. Ltd. Şti.	0232 459 69 00	0232 459 69 01	botek@botekotomasyon.com	www.botekotomasyon.com
Energima Elk. Elektr. Enerji San. ve Tic. Ltd. Şti.	0232 330 00 10	-	info@energima.com.tr	www.energima.com.tr
Vata Elektrik Mlz. Taah. İth. İhracat San. ve Tic. A.Ş.	0232 290 96 94	0232 502 13 63	info@vataelektrik.com	www.vataelektrik.com

KAHRAMANMARAŞ				
FİRMA	TELEFON	FAX	E-POSTA	WEBSİTE
Erşahan Elektrik Elektronik San. ve Tic. Ltd. Şti.	0344 231 07 07		satis@ersahanelektrik.com	www.ersahanelektrik.com
KAYSERİ				
FİRMA	TELEFON	FAX	E-POSTA	WEBSİTE
Ramazan Peker	0545 249 40 89	-	ramazan.peker@wago.com	www.wago.com.tr
KOCAELİ				
FİRMA	TELEFON	FAX	E-POSTA	WEBSİTE
Kartal Otom. Müh. Elek. Elektr. Ltd. Şti.	0216 374 73 73	0262 645 17 45	bora@kartalotomasyon.com.tr	www.kartalotomasyon.com.tr
MSG Elk. Elektr. Mak. ve Kont. Sis. San. Tic. Ltd. Şti.	0262 641 51 07	0262 641 58 04	msg@msgelektrik.com.tr	www.msgelektrik.com.tr
Promas Elektrik Otom. Müh. San ve Tic. Ltd. Şti.	0262 721 32 29	0262 721 32 29	info@promas.com.tr	www.promas.com.tr
KONYA				
FİRMA	TELEFON	FAX	E-POSTA	WEBSİTE
Botek Elek. Elektr. ve Otom. San. Tic. Ltd. Şti.	0332 502 35 41	-	botek@botekotomasyon.com	www.botekotomasyon.com
Konya Enerji Elektrik Malz. Tic. ve San. Ltd. Şti.	0332 345 09 00	0332 345 09 09	bilgi@konyaenerji.com.tr	www.konyaenerji.com.tr
MERSİN				
FİRMA	TELEFON	FAX	E-POSTA	WEBSİTE
Er Elektrik San. Tic. Ltd. Şti.	0324 226 36 37	0324 226 36 36	info@erelektrik.com.tr	www.erelektrik.com.tr
SAKARYA				
FİRMA	TELEFON	FAX	E-POSTA	WEBSİTE
Cem Yol	0543 678 37 55	-	cemyol@wago.com	www.wago.com.tr
SAMSUN				
FİRMA	TELEFON	FAX	E-POSTA	WEBSİTE
Galip Mühendislik Elektrik San. Tic. Ltd. Şti.	0362 435 27 13	0362 341 50 05	galip@galip.com.tr	www.galip.com.tr
ŞANLIURFA				
FİRMA	TELEFON	FAX	E-POSTA	WEBSİTE
Reaktif Elektrik San. Tic. Ltd. Şti.	0414 314 10 95	0414 314 10 96	-	-
TEKİRDAĞ				
FİRMA	TELEFON	FAX	E-POSTA	WEBSİTE
Akim Otomasyon Sanayi ve Ticaret Ltd. Şti.	0282 650 07 14	0282 651 07 45	info@akimotomasyon.com	www.akimotomasyon.com
TRABZON				
FİRMA	TELEFON	FAX	E-POSTA	WEBSİTE
Karadeniz Elektromarket Elek. Elektr. Tic. Ltd. Şti.	0462 325 10 15	0462 325 71 65	info@karadenizelektromarket.com.tr	www.karadenizelektromarket.com.tr
YALOVA				
FİRMA	TELEFON	FAX	E-POSTA	WEBSİTE
Ümelsan Elek. İnş. Day. Tük. Malz. San. ve Tic. Ltd. Şti.	0226 812 93 68	0226 352 86 06	info@umelsan.com.tr	www.umelsan.com.tr
KUZAY KIBRIS TÜRK CUMHURİYETİ				
FİRMA	TELEFON	FAX	E-POSTA	WEBSİTE
Bar-er Energy Ltd.	0392 365 67 88	-	info@barerenergy.com	www.barerenergy.com

PCB VE AYDINLATMA SEKTÖRÜNDE SİSTEM ORTAKLARIMIZ				
İSTANBUL				
FİRMA	TELEFON	FAX	E-POSTA	WEBSİTE
Samikon	0216 471 71 97	0216 471 71 66	info@sarnikon.com	www.sarnikon.com
Arrow Electronics	0216 538 12 00	0216 680 46 11	-	www.arrow.com

YETKİLİ OTOMASYON PARTNERİNİZİ ÖĞRENMEK İÇİN İLGİLİ SATIŞ TEMSİLCİNİZDEN BİLGİ ALABİLİRSİNİZ!

GENEL ŞARTLAR

1. Fiyatlarımızda önceden haber vermeksizin değişiklik yapma hakkımız saklıdır.
2. Ödeme siparişte Peşin.
3. Tüm Euro kesilen faturalarda, tahsilatlar ödeme tarihindeki TCMB Döviz Satış Euro kuru üzerinden TL olarak yapılacaktır. Fatura kapanışı ödeme tarihindeki TCMB Döviz Satış Kuru üzerinden kur farkı TL olarak mahsuplaşılacaktır.
4. Teslimatı 3 günü geçen ürünler kesinlikle iade alınmaz. Kargodan eksik alınan ürünlerden dolayı 5 iş gününü geçen geri dönüşlerde kesinlikle sorumluluk kabul edilmez.
5. Ambalajı açılmış ya da hasar görmüş ürünler test edildikten sonra anlaşma kapsamında iade edilse dahi %25 düşümlü olarak iade alınır. Ayrıca stoklarımızda bulunmayıp müşteri için ithalatı özel olarak yapılan ürünler hiç bir suretle iade alınmayacaktır. Diğer iade koşulları için satış temsilcinizden bilgi alınız.
6. Saat 12:00' ten sonra verilen siparişler, bir gün sonra kargoya verilir. Stok durumuna göre parçalı teslimat yapma hakkımız saklıdır.
7. Sipariş onayı: Siparişin geçerli olabilmesi için müşteriye iletilen teklifin kaşe ve imza ile geri gönderilmesi yada email yolu ile ekli teklifimizi kabul ettiğini yazılı olarak beyan etmesi gerekmektedir. Aksi taktirde sipariş işleme alınmayacaktır.
8. Paket bölme: Fiyat listesinde belirtilen paket adetlerinin dışında sipariş verilmesi durumunda 15 €+ KDV her bir farklı ürün kodu için ek olarak faturaya eklenecektir.
9. Teklifimizde belirtilen ve sipariş anında talep edildiği takdirde teyit edilen teslim sürelerine uygun teslimat yapılması için azami özen ve dikkat gösterilecektir. Ancak mücbir sebeplerden dolayı veya WAGO' nun kontrolü dışında gümrük, nakliye şirketi ve ürün tedarik zincirinde yaşanan hammadde tedariği tarafında oluşabilecek farklı nedenlerden dolayı, teslimat gecikmelerinden firmamız sorumlu tutulamaz. 120 günü geçen ek teslimat sürelerinde müşteri isterse siparişi iptal edebilir ve ön ödeme yaptı ise bu ödemeyi geri alabilir. Sipariş verirken lütfen bu durumu dikkate alınız.
10. İade kabul edilen ürünlerde kargo ücreti müşteriye aittir.Teyit ve iade takip numarası alınmadan yapılan iade gönderimleri kabul edilmeyecek ve tekrar geri gönderilecektir.
11. Sipariş iptali : Müşterinin özel onaylı siparişi ile siparişi girilen ürünlere ait sipariş kesinlikle iptal edilemez. Müşteri, sipariş onayı ile bunu peşinen kabul etmiş sayılır. Sistem online giriş ve otomatik robot paketleme ile çalıştığından, sipariş iptali veya revizesi siparişin verilmesinden sonraki süreçte artık kesinlikle mümkün değildir.
12. Aksi belirtilmedikçe 7000.-TL altındaki her türlü nakliye ve kargo ücreti alıcıya aittir.
13. Hızlı Uçak Kargo : Hızlı olarak Almanya' dan ithal edilen ürünler için teslim süresi gümrük işlemlerine bağlı olarak 5-10 gün olarak değişkenlik gösterir. 5 - 10 günde teslimat için tarafınıza özel uçak kargo fiyatını satış temsilcinizden öğrenebilirsiniz.
14. Vadesi geçen ödemelerde, her ay için TL faturalarda %5, Euro faturalarda %3 finansman masrafı KDV ile birlikte fatura edilecektir.
15. Kredi kartı ile verilen ödeme oranları Bankaların uyguladığı kredi kartı oranları değişirse aynı şekilde müşteriye yansıtılacaktır.
16. Ürünlerimizle ilgili detaylı bilgiler için E-shop sayfamızdan yararlanabilirsiniz.
17. Garanti: Ürünlerimiz fatura tarihinden itibaren 24 ay, üretim hatalarına karşı garantili olup kullanıcı hatalarından dolayı oluşabilecek hasarlar garanti kapsamında değildir.
18. Otomasyon Ürünleri (PLC, I/O ve diğer otomasyon ürünleri) Teknik Destek: Komponent bazında satışı yapılan ürünler ile ilgili sahada destek ve eğitim verme konusunda hiçbir taahhüdümüz olmayıp merkez bina ve Ankara ofisimizde 1 günlük eğitim ve online teknik destek ücretsiz olarak verilmektedir. Türkiye sınırları içerisinde sahada verilecek her türlü teknik destek günlük 250.-€ + kdv olup ayrıca fatura edilecektir.
19. Fiyatlarımıza KDV dahil değildir.
20. Bu sözleşme 22 madde olup ve maddeleri bir bütün olup, ihlalleri durumunda Alıcının herhangi bir itiraz hakkı olmayacaktır.
21. Fiyat listesindeki yazım ve baskı hataları sebebi ile oluşabilecek durumlarda WAGO tarafından bildirilen yeni fiyat ve teknik değerler geçerlidir. Ürün detayları, pdf, onay belgeleri ve yardımcı yazılımlar için www.wago.com.tr adresini kullanınız.
22. Hukuki ihtilaf halinde İstanbul Mahkemeleri yetkili kılınmıştır.

WAGO Elektronik Sanayi Ve Ticaret Ltd. Őti.

Tatlısu Mahallesi Arif Ay Sokak No: 6
34775 Ümraniye - İstanbul / Türkiye

info.tr@wago.com
www.wago.com.tr

Telefon: 0216 472 11 33
Fax: 0216 472 99 10



WAGO, WAGO Verwaltungsgesellschaft mbH'nin tescilli ticari markasıdır. Tüm hakları saklıdır.

"WAGO Kontakttechnik GmbH & Co. KG. WAGO web sitelerinin, kataloglarının, videolarının ve diğer WAGO ortamlarının içerięi ve yapısı telif hakkına tabidir. Bu sayfaların ve videoların içerięinin dağıtılmasına veya deęiştirilmesine izin verilmez. Ayrıca, içerik ticari amaçlarla kopyalanamaz ve üçüncü tarafların erişimine sunulamaz. WAGO Kontakttechnik GmbH & Co. KG tarafından üçüncü şahısların kullanımına sunulan resim ve videolar da telif hakkına tabidir."